



EAN: 3663602761808  
 WE22611

Huetter

V20920 BX220IM



**EN** IMPORTANT - Please read carefully the separate safety guide before use.

**FR** S'il vous plaît lire attentivement le guide de sécurité séparé avant utilisation.

**PL** Proszę dokładnie zapoznać się z oddzielną instrukcją bezpieczeństwa przed użyciem.

**DE** Bitte lesen Sie die separaten Sicherheits Sie vor Gebrauch.

**RUS** Пожалуйста, внимательно прочитайте отдельное руководство по технике безопасности перед использованием.

**RO** Vă rugăm să citiți cu atenție ghidul de siguranță separat înainte de utilizare.

**ES** Por favor, lea atentamente la guía de seguridad separado antes de su uso.

**PT** Por favor, leia atentamente o guia de segurança separado antes de usar.

**TR** Kullanımdan önce dikkatle ayrı emniyet kılavuzunu okuyun lütfen.

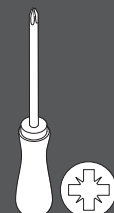

EAN: 3663602761884 (EU) /  
 3663602761815 (UK)

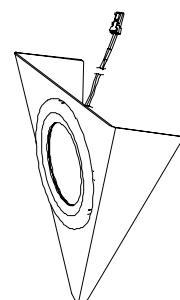

[01] x 1



[A] x 2



**EN** Installation  
**DE** Installation  
**ES** Instalación

**FR** Installation  
**RUS** Установка  
**PT** Instalação

**PL** Instalacja  
**RO** Instalare  
**TR** Montaj

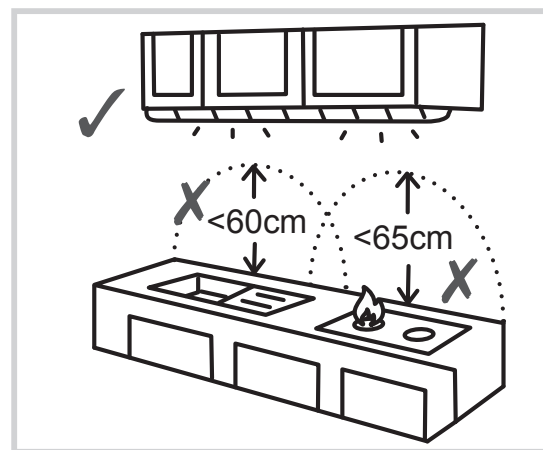

01



[01] x 1

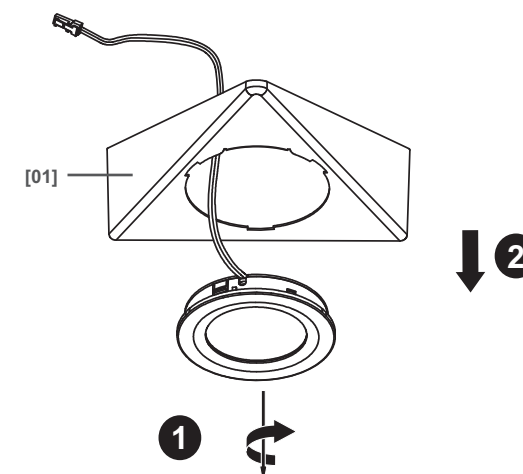

02



[A] x 2

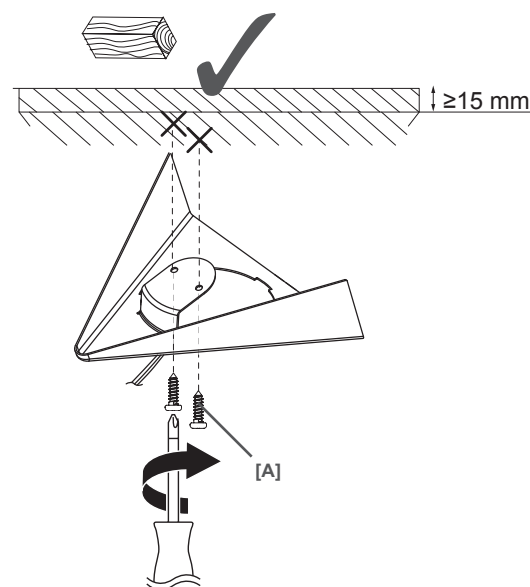

03

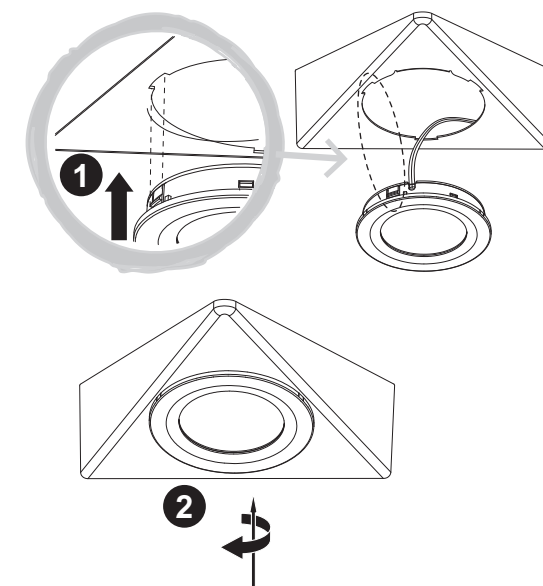

04

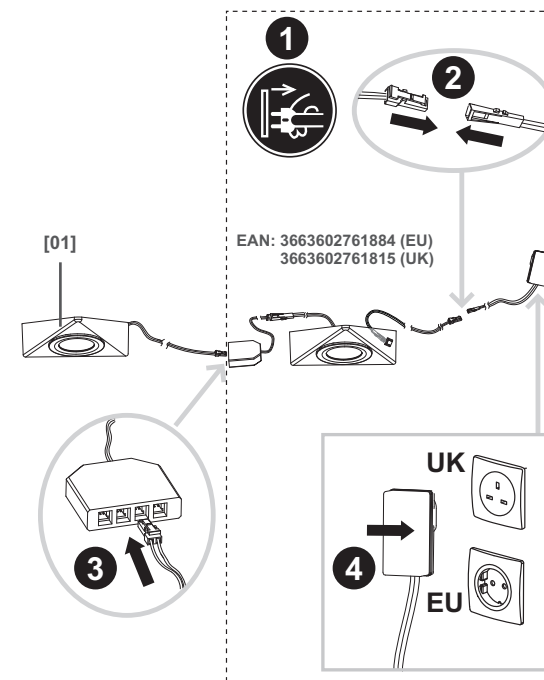

05

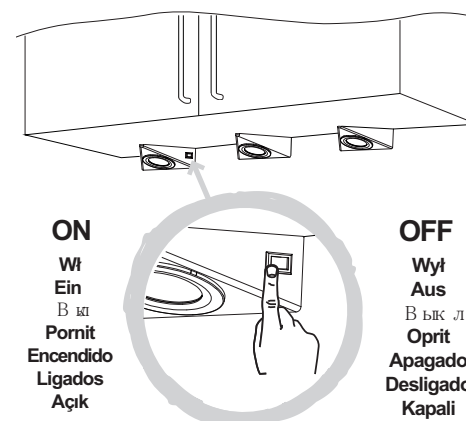





**ON**  
 Wł  
 Ein  
 Вкл  
 Pomit  
 Encendido  
 Ligados  
 Açık

**OFF**  
 Wyl  
 Aus  
 Вкл  
 Oprit  
 Apagado  
 Desligado  
 Kapalı

## Siguranța

- Aceste instrucțiuni sunt pentru siguranța dumneavoastră. Vă rog să citiți cu atenție aceste instrucțiuni înainte de instalarea produsului și să le păstrați pentru referințe ulterioare.
- Instalarea produsului trebuie să fie realizată de către o persoană competentă în conformitate cu cerințele legale în vigoare.
- Verificați prezența tuturor componentelor.
- Înălțurați întregul ambalaj , punși etc de pe produs.
- Stabilită zona cea mai potrivită pentru instalarea produsului dumneavoastră
- Acest produs este potrivit pentru utilizarea doar în interiorul clădirilor dar nu pentru zonele în care există în permanență umezeală cum este baie.
- Atenție: Cablul de alimentare trebuie să fie bine fixat, pentru a evita pericolul de electrocutare (evitați formarea de bucle care atârnă, deoarece există pericolul ca acestea să fie agățate/prinse în ceva).
- Numărul maxim al elementelor interconectate cu același model: 5 buc
- Niciodată nu plasați obiecte pe produs și nici nu agățați nimic de produs.
- Nu folosiți niciodată cablul de alimentare pentru a susține produsul cu el.
- Cablul sau cordonul flexibil extern al acestui corp de iluminat nu poate fi înlocuit; în cazul în care cablul se deteriorează, corpul de iluminat trebuie aruncat.
- Potrivit pentru utilizare pe dulapuri, rafturi de cărți și dulapuri de bucătărie.
- Nu instalați acest corp de iluminat într-o zonă umedă sau în apropierea unei chiuvete.
- Acest set de extensie poate fi montat doar la setul principal (EAN: 3663602761884 (EU) / 3663602761815 (UK))
- Atenție: Nu depășiți puterea totală a unității de acționare a LED-ului în timpul interconectării.
- Atunci când produsul nu luminează după instalare :
  - > Verificați să nu existe pană de curent
  - > Verificați ca toate conexiunile să fie securizate
- Dacă aveți dubii despre instalarea /utilizarea acestui produs , consultați un electrician calificat
- Mereu deconectați produsul cel puțin 10 minute permițând răcirea înaintea activităților de mentenanță sau activităților de ajustare.
- Se recomandă programarea unor intervenții regulate de întreținere, pentru a menține curățenia suprafeței.

## Date tehnice

Tensiunea de alimentare:	24V---
Tip bec:	LED (3 W) Sursa de iluminat inclusă în acest corp de iluminat nu se poate înlocui; la sfârșitul vieții sursei de iluminat trebuie să înlocuiți întregul corp de iluminat. Nu priviți spre sursa de iluminat.
	Conform cu toate cerințele directivei europene relevante.
	Produs clasa III - Proiectat pentru a fi instalat utilizând prize speciale SELV (Separated or Safety Extra-Low Voltage)
	Doar pentru utilizarea în interiorul clădirilor.
	Acest produs nu este potrivit pentru reglarea intensității luminoase.
xxWyy	xx-an; yy-săptămână din an





www.bricodepot.ro

Pentru a consulta manualele de instrucțiuni online, vizitați [www.kingfisher.com/products](http://www.kingfisher.com/products)

## Seguridad

- Estas instrucciones son para su seguridad. Por favor, léelas por completo antes de proceder a la instalación y consérvelas para futura referencia.
- La instalación debe llevarla a cabo una persona competente de acuerdo al reglamento electrotécnico de baja tensión (Real Decreto 842/2002).
- Compruebe el paquete y asegúrese de que contiene todos los componentes enumerados.
- Retire el embalaje del producto.
- Decida el lugar donde va a colocar el producto.
- Este producto está diseñado exclusivamente para uso en interiores y no es adecuado para lugares con humedad constante, como el cuarto de baño.
- Precaución: Asegúrese de colocar el cable de modo que no presente ningún peligro (evite que el cable forme bucles colgantes que pueden engancharse o arastrarse con algún objeto).
- Número máximo de elementos interconectados con el mismo modelo: 5 unidades.
- Nunca cuelgue ni coloque nada sobre el producto.
- Nunca utilice los cables de alimentación para sujetar el peso del producto.
- El cable flexible externo de esta luminaria no se puede sustituir; si el cable está dañado, la lámpara se debe desechar.
- Apto para el uso en armarios, estanterías y muebles de cocina.
- No instale esta lámpara en zonas húmedas ni cerca de un fregadero.
- Este kit de extensión solo se puede instalar con el kit principal (EAN: 3663602761884 (EU) / 3663602761815 (UK))
- Precaución: No sobrepase la potencia total del controlador LED durante la interconexión.
- Si el producto no se ilumina después de la instalación:
  - > Asegúrese de que hay corriente
  - > Asegúrese de que todas las conexiones son correctas
- Si tiene alguna duda acerca del montaje/el uso de este producto, consulte a un electricista cualificado.
- Desconecte el producto de la red eléctrica como mínimo 10 minutos antes de realizar cualquier mantenimiento o ajuste, para asegurar la refrigeración.
- Se recomienda tener un programa de cuidado y mantenimiento regular para mantener en buen estado la superficie.

## Datos técnicos

Tensión de alimentación:	24V---
Tip de bombeta:	LED (3 W) La fuente de luz de estas luminarias no es reemplazable, cuando la fuente de luz llega al final de la vida, toda la instalación luminaria debe ser reemplazada. No debe mirar fijamente la fuente de luz en funcionamiento.
	En conformidad con todas las exigencias relevantes de la CE.
	Clase III - La luminaria funciona con una fuente de tensión SELV.
	Para uso exclusivo en espacios interiores.
	Este producto no es apto para regular la intensidad de la luz.
xxWyy	xx-año; yy-semana del año





www.bricodepot.es

Para consultar los manuales de instrucciones en línea, visite [www.kingfisher.com/products](http://www.kingfisher.com/products)

## Segurança

- Estas instruções servem para sua segurança. Por favor, leia-as com atenção antes da instalação e guarde-as para futuras referências.
- Todas as ligações deverão ser efetuadas por uma pessoa competente, de acordo com as normas locais (norma de cablagem IET BS7671).
- Verifique a caixa e certifique-se de que tem todas as peças listadas.
- Retire todo o material de empacotamento, de embrulho, etc., do produto.
- Escolha um local adequado para o seu produto.
- Este produto é adequado apenas para uso no interior e para áreas que não estejam expostas constantemente a humidade, como casas de banho.
- Atenção: Certifique-se que o cabo disposto de modo a que não represente perigo (evite que fique suspenso onde seja suscetível de ser puxado/ficar preso).
- Número máximo de elementos interligados com o mesmo modelo: 5 un.
- Nunca coloque nada em cima do produto nem suspenda nada em nenhuma parte deste produto.
- Nunca use os cabos do terminal para sustentar o peso do produto.
- O cabo flexível externo ou fio deste candeeiro não pode ser substituído; se o fio estiver danificado, o candeeiro tem de ser destruído.
- Adequado para utilização em roupeiros, estantes e armários de cozinha.
- Não instale este conjunto de iluminação em áreas húmidas e próximo de um lava-louça.
- Este kit de extensão só pode ser instalado com o kit master (EAN: 3663602761884 (EU) / 3663602761815 (UK))
- Atenção: Nunca exceder o valor de saída total do controlador LED durante a interligação.
- Quando o produto não acende após a instalação:
  - > Certifique-se de que não há qualquer falha de electricidade.
  - > Certifique-se de que todas as ligações estão corretas.
- Se tiver dúvidas quanto à instalação/utilização deste produto, consulte um electricista qualificado.
- Desligue sempre o produto da alimentação pelo menos 10 minutos antes de proceder à manutenção ou ajuste, para que este possa arrefecer.
- É recomendado ter um plano regular de cuidado e manutenção para manter a superfície em bom estado.

## Dados técnicos

Tensão de alimentação:	24V---
Tip de lâmpada:	LED (3 W) A fonte de luz destas luminárias não é substituível; quando chegar ao fim da sua vida útil, toda a instalação deve ser substituída. Não olhe fixamente para a fonte de luz em funcionamento.
	Em conformidade com todas as exigências relevantes da CE.
	Produto de classe III - Criado para ser alimentado a partir de uma fonte de alimentação SELV (Voltagem extra-baixa segura ou separada).
	Para uso exclusivo em espaços interiores.
	Este produto é apto para regular a intensidade da luz.
xxWyy	xx-ano; yy-semana do ano





www.bricodepot.pt

Para consultar manuais de instruções online, visite [www.kingfisher.com/products](http://www.kingfisher.com/products)

## Güvenlik

- Bu talimatlar güvenliğinizi içindir. Lütfen montajdan önce talimatların tamamını okuyun ve gelecekte başvuru için saklayın.
- Tüm bağlantı parçaları yerel yönetmeliklere göre yetkili bir kişi tarafından monte edilmelidir.
- Paketi kontrol edin ve listede yer alan tüm parçaların paket içinde bulunduğundan emin olun.
- Üründen tüm paketleme, ambalaj vb. malzemeyi çıkarın.
- Ürünü doğru yerleştirmek için uygun bir konum seçin.
- Bu ürün sadece kapalı kullanım için tasarlanmış ve banyo gibi sabit bir nem var yerler için uygun değildir.
- Dikkat: Kablonun yönlendirilmiş olduğundan ve böylece tehlike oluşturmayacağından emin olun (kablunun çekilebileceği/takılabileceği şekilde sallanmasını/dolanmasını önleyin).
- Aynı modelle bağlantılı maksimum ürün sayısı: 5 adet
- Asla ürünün üzerine bir şey koymayın veya herhangi bir bölümüne bir şey asmayın.
- Ürünün ağırlığını taşımak için asla terminal kablolarını kullanmayın.
- Harici esnek kablo veya bu armatürün kablosu değiştirilemez. Kablo zarar görürse armatür imha edilmelidir.
- Dolap, kitap rafları ve mutfak dolapları üzerinde kullanıma uygundur.
- Bu armatür setini nemli alanlara ve lavabo yakınlıklarına monte etmeyin.
- Bu uzatma kiti yalnızca ana kit ile birlikte monte edilebilir (EAN: 3663602761884 (EU) / 3663602761815 (UK))
- Dikkat: Bağlantı sırasında asla LED sürücüsünün toplam çıkışını aşmayın.
- Ürün montajdan sonra yanmıyorsa:
  - > Elektrik arızası olmadığından emin olun
  - > Tüm bağlantıların emniyete alındığından emin olun
- Bu ürünün montaj/kullanımı hakkında şüphemiz varsa, yetkili bir elektrikçiye danışın.
- Üründe bakım veya ayar yapmadan önce her zaman ürünün elektrik bağlantısını keserek en az 10 dakika soğumaya bırakın.
- Yüzeyin iyi bir durumda korunması için düzenli bir bakım programının izlenmesi önerilir.

## Teknik veriler

Besleme Gerilimi:	24V---
Ampul Tipi:	LED (3 W) Armatürlerin ışık kaynağı değiştirilemez, ışık kaynağı ömrünün sonuna ulaştığında bütün armatür değiştirilir. Işık kaynağına uzun süre bakmayınız.
	Tüm ilgili EC Direktif gereksinimlerine uygunluk.
	Sınıf III
	Sadece iç mekan kullanımı için uygundur.
	Bu ürün dimmer anahtarla kullanım için uygun değildir.
xxWyy	xx-yıl; yy-yılın haftası

## İthalatçı Firma:

KOÇTAŞ YAPI MARKETLERİ TİC. A.Ş.  
Taşdelen Mah. Sırrı Çelik Bulvarı No:5  
34788 Taşdelen/Çekmeköy/İSTANBUL  
Tel: +90 216 4300300  
Faks: +90 216 4844313  
[www.koctas.com.tr](http://www.koctas.com.tr)

Kullanım kılavuzuna internet üzerinden ulaşmak için [www.kingfisher.com/products](http://www.kingfisher.com/products) adresini ziyaret edin

Yetkili servis istasyonları ve yedek parça temini için aşağıda yer alan Koçtaş Müşteri Hattı ve Koçtaş Genel Müdürlük irtibat bilgilerinden faydalanınız.

KOÇTAŞ MÜŞTERİ HİZMETLERİ  
0850 209 50 50

AEEE Yönetmeliğine Uygundur  
Menşei: Çin

colours



EAN: 3663602761808  
WE22611

# Huetter





V20920 BX220IM

EN

## Safety

- R These instructions are for your safety. Please read through them thoroughly prior to installation and retain them for future reference.
- R All fittings must be installed by a competent person in accordance with local regulations (IET wiring regulation BS7671).
- R Check the pack and make sure you have all of the parts listed.
- R Remove all packaging, wrap etc from the product.
- R Decide on the appropriate location for your product.
- R This product is suitable for indoor use only and not for areas constantly subject to moisture such as bathroom.
- R Caution: Ensure the cable is routed so it does not present a hazard (avoid dangling loops where the cable is likely to be pulled/caught).
- R Maximum number of interconnected with same model: 5 pcs
- R Never put anything on the product or hang anything on any part of this product.
- R Never use the terminal cables to bear the product weight.
- R The external flexible cable or cord of this luminaire cannot be replaced; if the cord is damaged, the luminaire must be destroyed.
- R Suitable for use on cabinet, bookshelves and kitchen cabinets.
- R Do not install this luminaire set in humid area and near sink.
- R This extension kit can only be fitted with master kit (EAN: 3663602761884 (EU) / 3663602761815 (UK))
- R Caution: Never exceed the total output of the LED driver during interconnection.
- R When the product does not light after installation:
  - > Ensure there is no electricity failure
  - > Ensure all the connections are secured
- R If you have any doubt about installation/use of this product, consult a qualified electrician.
- R Always disconnect the product from mains at least 10 minutes allowing to cool down before any maintenance or adjustment.
- R It is recommended to have a regular schedule of care and maintenance to keep the surface condition well.

## Technical Data

Supply voltage:	24V---
Bulb type:	LED (3 W)  The light source of this luminaire is not replaceable; when the light source reaches its end of life the whole luminaire shall be replaced.  Do not stare at the operating light source.
	Conformity with all relevant EC Directive requirements.
	Class III product - designed to be supplied from a SELV (Separated or Safety Extra-Low Voltage) power source.
	For indoor use only.
	This product is not suitable for dimming.
xxWyy	xx-year; yy-week of the year

Manufacturer • Fabricant • Producent  
Producător • Fabricante:

**UK Manufacturer:**  
Kingfisher International Products Limited,  
3 Sheldon Square, London, W2 6PX,  
United Kingdom

**EU Manufacturer:**  
Kingfisher International Products B.V.  
Rapenburgerstraat 175E  
1011 VM Amsterdam  
The Netherlands  
[www.kingfisher.com/products](http://www.kingfisher.com/products)

[www.diy.com](http://www.diy.com)  
[www.screwfix.com](http://www.screwfix.com)  
[www.screwfix.ie](http://www.screwfix.ie)





To view instruction manuals online,  
visit [www.kingfisher.com/products](http://www.kingfisher.com/products)

FR

## Sécurité

- R Les consignes suivantes visent à assurer votre sécurité. Veuillez les lire attentivement avant de procéder à l'installation et les conserver pour pouvoir vous y référer ultérieurement.
- R Toutes les installations doivent être effectuées par une personne compétente conformément aux réglementations sur les branchements électriques IEE (NF C 15 100).
- R Assurez-vous de la présence de toutes les pièces répertoriées.
- R Retirez le produit de l'emballage.
- R Choisissez l'emplacement approprié pour votre produit.
- R Ce produit est exclusivement conçu pour être utilisé à l'intérieur et ne convient pas aux endroits qui présentent une humidité constante telles que dans les salles de bains.
- R Attention : assurez-vous que l'acheminement du câble ne présente aucun danger (évitez les boucles pendantes, où le câble risque d'être arraché/accroché).
- R Nombre d'éléments maximum interconnectés avec le même modèle : 5 pcs
- R Ne placez ni n'accrochez jamais d'objet sur ce produit.
- R N'utilisez jamais les câbles d'alimentation pour supporter le poids du produit.
- R Le câble souple externe ou le cordon de ce luminaire ne peut pas être remplacé ; si le cordon est endommagé, le luminaire doit être détruit.
- R Peut être utilisé sur des armoires, des étagères et des meubles de cuisine.
- R N'installez pas ce luminaire dans un endroit humide ou près d'un évier.
- R Ce kit d'extension peut être monté uniquement avec le kit principal (EAN: 3663602761884 (EU) / 3663602761815 (UK))
- R Avertissement : Ne jamais dépasser la puissance totale du transformateur LED pendant l'interconnexion.
- R Si le produit ne s'allume pas après l'installation :
  - > S'assurer qu'il n'y a pas de panne électrique
  - > S'assurer que tous les branchements soient faits
- R En cas de doutes concernant le montage ou l'utilisation de ce produit, consultez un électricien professionnel.
- R Toujours débrancher le produit au secteur au moins 10 minutes avant toute opération de maintenance ou de réglage, afin de s'assurer de son refroidissement.
- R Il est recommandé d'effectuer un nettoyage et un entretien réguliers pour conserver un bon état de surface.

## Caractéristiques

Tension d'alimentation :	24V---
Type d'ampoule :	LED (3 W)  La source lumineuse de ce luminaire n'est pas remplaçable ; lorsque la source lumineuse atteint sa fin de sa vie, le luminaire entier doit être remplacé.  Ne pas fixer la source lumineuse en fonctionnement.
	Conforme à toutes les exigences des directives européennes.
	Produit de classe III - Le luminaire fonctionne en très basse tension de sécurité (TBTS).
	Pour utilisation à l'intérieur uniquement.
	Ce produit n'est pas conçu pour la l'utilisation d'un variateur d'intensité lumineuse.
xxWyy	xx-année ; yy-semaine de l'année

[www.castorama.fr](http://www.castorama.fr)  
[www.bricodepot.fr](http://www.bricodepot.fr)

Pour consulter les manuels d'instructions  
en ligne, rendez-vous sur le site  
[www.kingfisher.com/products](http://www.kingfisher.com/products)

PL

## Bezpieczeństwo

- R Niniejsze instrukcje służą Twojemu bezpieczeństwu. Prosimy dokładnie je przeczytać przed instalacją i zachować do wglądu.
- R Wszystkie elementy montażowe muszą zostać zainstalowane przez kompetentną osobę, zgodnie z lokalnymi przepisami.
- R Sprawdź opakowanie i upewnij się, że znajdują się w nim wszystkie części.
- R Usuń całe opakowanie, folię itd. z produktu.
- R Wybierz miejsce na montaż urządzenia.
- R Produkt ten jest zaprojektowany wyłącznie do użytku wewnątrz pomieszczeń i nie nadaje się do miejsca, które ma stałą wilgotność, takich jak łazienki.
- R Przestroga: Upewnij się, że kabel jest poprowadzony w sposób nie stwarzający zagrożenia (unikaj zawieszania kabla w sposób, który umożliwi jego pociągnięcie/zahaczenie).
- R Maksymalna liczba podłączonych elementów tego samego modelu: 5 szt.
- R Nigdy nie wieszczaj ani nie wieszaj na produkcie jakichkolwiek przedmiotów.
- R Nigdy nie wieszaj lamp na przewodach zasilających
- R Elastyczny przewód zewnętrzny lampy nie podlega wymianie; jeśli zostanie uszkodzony, należy oddać lampę na złom.
- R Odpowiedni do stosowania w szafach, regałach i szafkach kuchennych.
- R Nie montować tego zestawu w wilgotnych miejscach i w pobliżu zlewu.
- R Ten zestaw rozszerzeniowy można połączyć wyłącznie z zestawem głównym (EAN: 3663602761884 (EU) / 3663602761815 (UK))
- R Uwaga: Podczas podłączania elementów nigdy nie przekraczać łącznej mocy sterownika LED.
- R Gdy produkt nie zaświeci się po instalacji, upewnij się że :
  - > nie ma awarii instalacji elektrycznej,
  - > wszystkie połączenia są prawidłowe i bezpiecznie wykonane
- R Jeśli masz jakikolwiek wątpliwości dotyczące montażu/użycia niniejszego produktu, skonsultuj się z wykwalifikowanym elektrykiem.
- R Zawsze odłącz produkt od zasilania przed wykonaniem naprawy, konserwacji lub regulacji, minimum 10 minut przed wykonaniem tych czynności, aby produkt mógł się schłodzić.
- R Zaleca się prowadzenie regularnego harmonogramu konserwacyjnego, aby utrzymywać powierzchnię w dobrym stanie.

## Dane techniczne

Napięcie znamionowe:	24V---
Rodzaj żarówki:	LED (3 W)  Źródło światła z oprawy nie jest wymienne. Jeśli źródło światła przestanie działać, cała oprawa powinna być zastąpiona nową.  Nie należy patrzeć na świecące się źródło światła.
	Zgodność z odpowiednimi wymaganiami dyrektywy WE.
	Klasa III
	Tylko do użytku domowego, wewnątrz pomieszczeń.
	Niniejszy produkt nie jest przeznaczony do przyciemniania oświetlenia.
xxWyy	xx-rok; yy-tydzień roku

[www.castorama.pl](http://www.castorama.pl)





Aby zapoznać się z instrukcją obsługi online,  
odwiedź stronę [www.kingfisher.com/products](http://www.kingfisher.com/products)

DE

## Sicherheit

- R Die in dieser Gebrauchsanleitung enthaltenen Hinweise dienen Ihrer Sicherheit. Bitte lesen Sie sie sorgfältig durch, bevor Sie das Gerät montieren und bewahren Sie die Anleitung für spätere Rückfragen auf.
- R Die Montage und der elektrische Anschluss dürfen nur von entsprechendem qualifizierten Fachkräften und unter Beachtung der geltenden Normen durchgeführt werden.
- R Prüfen Sie nach Auspacken, ob alle aufgeführten Teile vorhanden sind.
- R Entfernen Sie das gesamte Verpackungsmaterial vollständig.
- R Wählen Sie einen geeigneten Standort für Ihr Produkt.
- R Dieses Produkt ist nur zur Verwendung in trockenen Innenräumen geeignet. Es ist nicht zum Betrieb im Badezimmer oder anderen durchgängig feuchten Bereichen geeignet.
- R Achtung: Achten Sie darauf, das Kabel so zu führen, dass es keine Gefahr darstellt (vermeiden Sie baumelnde Kabelschleifen, in denen man sich verfangen oder das Kabel ziehen kann).
- R Maximal mit demselben Modell zusammenschaltet: 5 Stk.
- R Verwenden Sie das Produkt keinesfalls, um andere Gegenstände abzustellen oder aufzuhängen.
- R Verwenden Sie die Anschlusskabel keinesfalls, um das Gewicht des Produkts zu tragen.
- R Das externe flexible Kabel oder Netzkabel dieser Leuchte kann nicht ersetzt werden; wenn das Netzkabel beschädigt ist, muss die Leuchte vernichtet werden.
- R Geeignet für die Verwendung mit Schränken, Bücherregalen und Küchenschränken.
- R Installieren Sie dieses Leuchtenset nicht in feuchten Bereichen und in Waschbeckennähe.
- R Dieses Erweiterungskit darf nur mit dem Masterkit (EAN: 3663602761884 (EU) / 3663602761815 (UK)) verwendet werden.
- R Achtung: Überschreiten Sie beim Zusammenschalten niemals die Gesamtleistung des LED-Treibers.
- R Falls das Gerät nach der Installation nicht leuchtet:
  - > Vergewissern Sie sich, dass die Stromversorgung nicht gestört ist
  - > Vergewissern Sie sich, dass das alle Kabel korrekt angeschlossen sind
- R Sollten bei der Montage/ der Bedienung dieses Produktes Zweifel aufkommen, wenden Sie sich an einen fachkundigen Elektriker.
- R Wenn Sie das Gerät warten oder justieren möchte, trennen Sie es stets 10 Minuten zuvor vom Netz, damit es abkühlen kann.
- R Es wird empfohlen, ein regelmäßiges Pflege- und Wartungsintervall einzuhalten, damit die Oberfläche in gutem Zustand bleibt.

## Technische Spezifikationen

Versorgungs-spannung:	24V---
Leuchtmittel-Typ:	LED (3 W)  Die Lichtquelle dieser Leuchte ist nicht austauschbar. Wenn die Lebensdauer der Lichtquelle endet, muss die gesamte Leuchte ersetzt werden.  Blicken Sie nicht direkt in die eingeschaltete Lichtquelle.
	In Übereinstimmung mit allen einschlägigen EG-Richtlinienanforderungen.
	Schutzklasse III - zur Versorgung über eine Stromquelle mit Schutzkleinspannung (SELV) vorgesehen.
	Nur für den Innengebrauch geeignet.
	Dieses Gerät eignet sich nicht zum Dimmen.
xxWyy	xx-Jahr; yy-Woche im Jahr

RUS

## Безопасность

- R Эти инструкции призваны обеспечить вашу безопасность. Внимательно прочитайте их перед установкой изделия и храните для возможного использования в будущем.
- R Все комплектующие должны быть установлены компетентным специалистом в соответствии с законодательством.
- R Проверьте упаковку и убедитесь, что она содержит все перечисленные компоненты.
- R Распакуйте изделие.
- R Выберите подходящее место для установки светильника.
- R Этот продукт предназначен исключительно для использования в помещении и не подходит для мест, которые имеют постоянную влажность, таких как ванной.
- R Внимание! Убедитесь, что кабель проложен таким образом, что он не представляет опасности (избегайте свободно свисающих петель, которые можно задеть).
- R Максимальное количество присоединяемых к одной модели изделий: 5 шт.
- R Ничего не кладите на продукцию и не вешайте на части продукции.
- R Изделие не должно висеть всем своим весом на электрическом кабеле.
- R Внешний гибкий кабель или шнур данного осветительного прибора замене не подлежит; при повреждении шнура данной осветительный прибор необходимо утилизировать.
- R Подходит для шкафов, книжных полок и кухонных гарнитуров.
- R Не устанавливайте данный осветительный прибор в местах с высокой влажностью и рядом с раковинной.
- R Данный комплект удлинителя можно установить только с помощью главного комплекта (EAN: 3663602761884 (EU) / 3663602761815 (UK))
- R Внимание! При подсоведнении нескольких ламп запрещается превышать общую выходную мощность светодиодного драйвера.
- R Если изделие не загорается после установки:
  - > Убедитесь в наличии электрического тока
  - > Убедитесь в том, что все электрические соединения защищены»
- R В случае сомнений по поводу сборки или использования этого изделия обратитесь за помощью к квалифицированному электрику.
- R Всегда отключайте изделие от электрической сети не менее чем на 10 минут для проведения обслуживания или регулировки.
- R Рекомендуется регулярно осуществлять уход и обслуживание прибора для поддержания поверхности в хорошем состоянии.

## Технические данные

Номинальное напряжение:	24V---
Тип лампы:	LED (3 BA) остоянное напряжéние  Источник света в этом светильнике не подлежит замене; когда срок службы источника света достигает конца, светильник должен быть заменен.  Не смотрите на работающий источник света.
	Соответствие всем требованиям Директивы ЕС.
	Класс III
	Только для использования в помещении.
	Это изделие не рассчитано на использование с регулятором яркости.
xxWyy	xx-год; уу-порядковый номер недели

## Импортер:

ООО «Касторама РУС»  
Дербеневская наб., дом 7, стр 8,  
Россия, Москва, 115114  
[www.castorama.ru](http://www.castorama.ru)

## Изготовитель для России:

НИНБО ЧИНИО ЛАЙТИНГ ЭППЛАЙАНС КО., ЛТД

## Адрес:

№7, Кетай Роуд, Ванчунь Индастри Зоун, Иньчжоу, Нинбо, Чжэцзян, Китай



Соответствует техническим регламентам Евразийского таможенного союза.

Онлайн-версии руководств по  
эксплуатации доступны на странице  
[www.kingfisher.com/products](http://www.kingfisher.com/products)

