

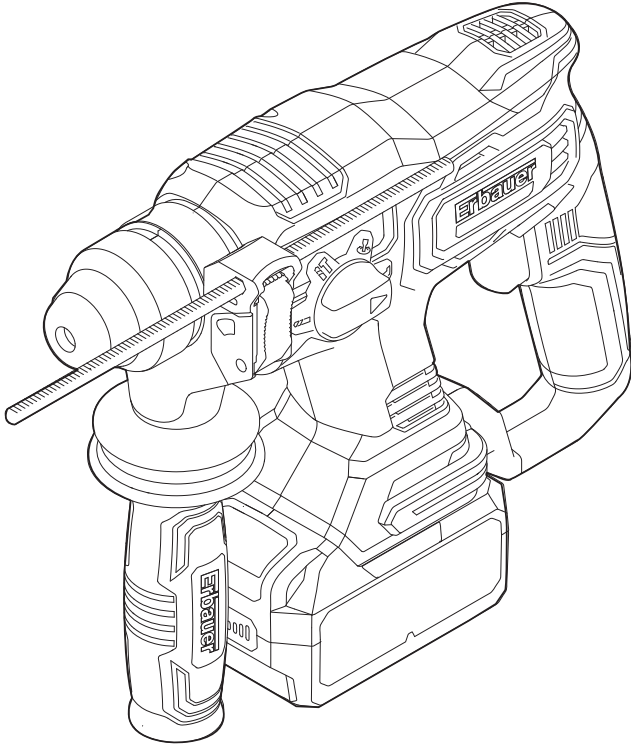

**Erbauer®**



# ERH18-Li

**FR** INSTRUCTIONS D'ORIGINE

**RO** INSTRUCȚIUNI ORIGINALE

**PT** INSTRUÇÕES ORIGINAIS

**PL** INSTRUKCJA ORYGINALNA

**ES** INSTRUCCIONES ORIGINALES



- FR Sécurité
- RO Instrucțiunile de securitate
- PT Instruções de segurança

- PL Instrukcje bezpieczeństwa
- ES Instrucciones de seguridad



- FR Description du produit
- RO Descrierea produsului
- PT Descrição do produto

- PL Opis produktu
- ES Descripción del producto



- FR Assemblage
- RO Asamblarea
- PT Montagem

- PL Montaż
- ES Montaje



- FR Utilisation
- RO Utilizarea
- PT Utilização

- PL Użytkowanie
- ES Uso



+



- FR Entretien et maintenance
- RO Îngrijirea și întreținerea
- PT Limpeza e manutenção

- PL Dbanie i utrzymanie
- ES Limpieza y mantenimiento



- FR Garantie
- RO Garanția
- PT Garantia

- PL Gwarancja
- ES Garantía



- FR Déclaration de conformité
- RO Declarația de conformitate
- PT Declaração UE de Conformidade

- PL Deklaracja zgodności
- ES Declaración UE de Conformidad



**FR AVERTISSEMENT !** Veuillez lire tous les avertissements de sécurité et assurez-vous de leur compréhension avant d'utiliser l'outil.

**PL OSTRZEŻENIE!** Przed obsługą narzędzia proszę dokładnie przeczytać wszystkie instrukcje bezpieczeństwa.

**RO AVERTISMENT!** Vă rugăm să citiți toate avertizările de securitate cu atenție și asigurați-vă că ele sunt înțelese complet înainte de a manevra unealta.

**ES ADVERTENCIA:** Lea detenidamente todas las advertencias de seguridad y asegúrese de que las ha entendido completamente antes de utilizar la herramienta eléctrica.

**PT AVISO:** Leia todos os avisos de segurança atentamente e certifique-se que os compreendeu completamente antes de utilizar a ferramenta elétrica.

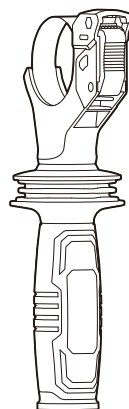
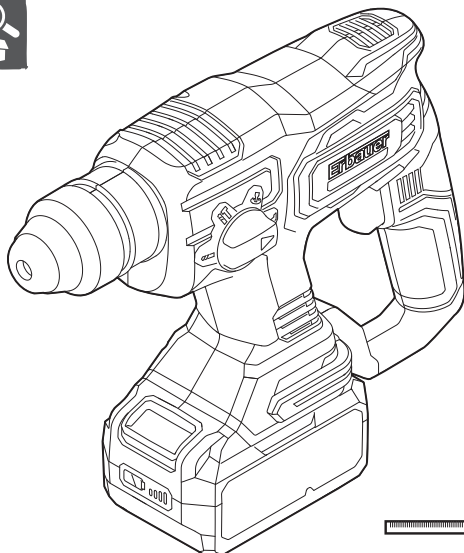



FR Description du produit  
RO Descrierea produsului  
PT Descrição do Produto

PL Opis produktu  
ES Descripción del producto

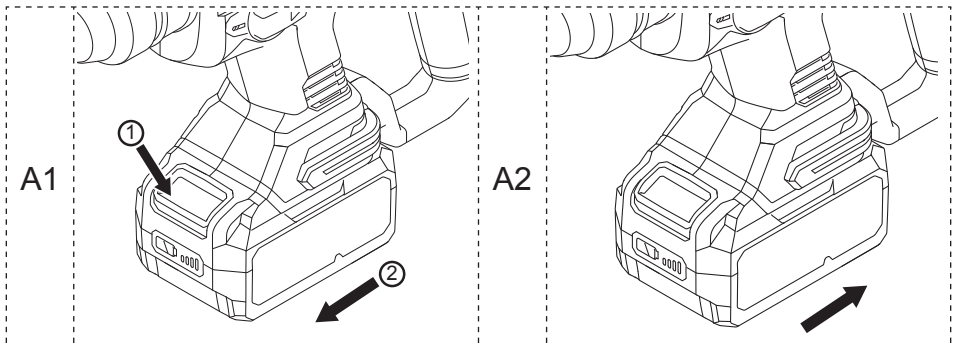
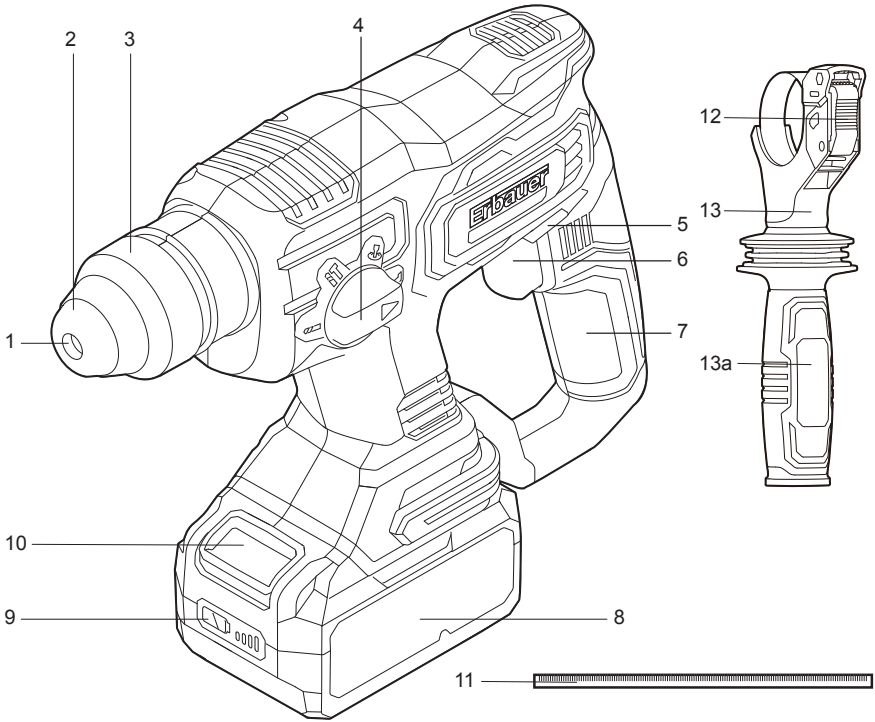

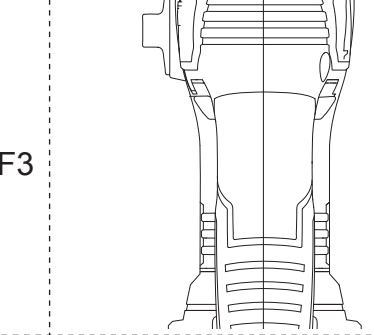
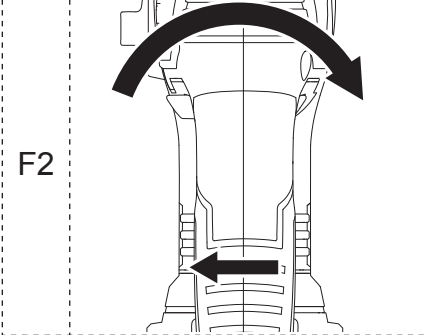
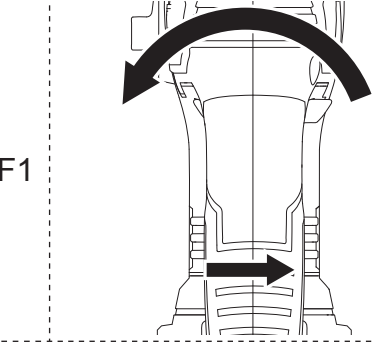
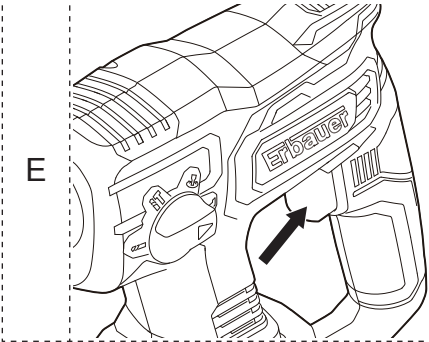
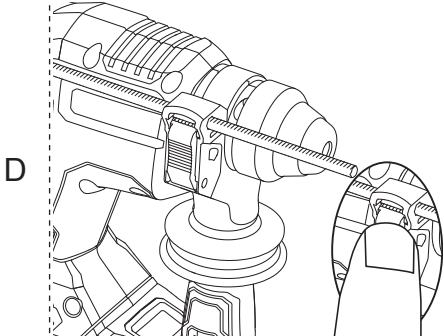
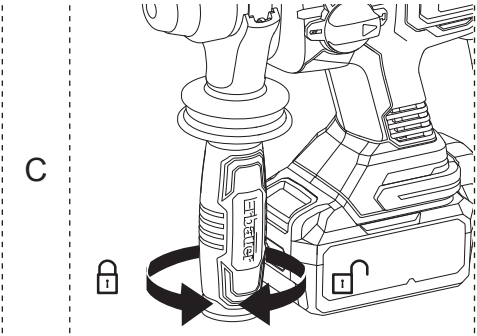
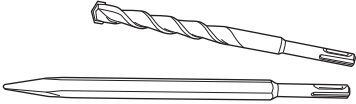
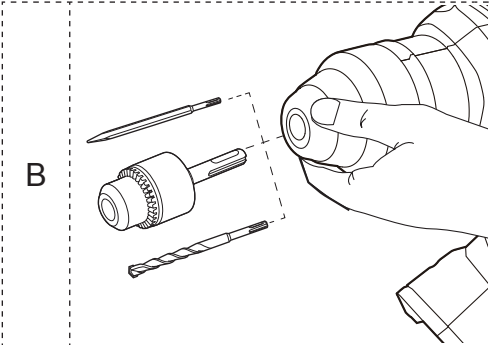



## SÉCURITÉ

# AVERTISSEMENTS DE SÉCURITÉ GÉNÉRAUX POUR L'OUTIL ÉLECTRIQUE



**AVERTISSEMENT :** Lire tous les avertissements de sécurité, les instructions, les illustrations et les spécifications fournis avec cet outil électrique. *Ne pas suivre les instructions énumérées ci-dessous peut provoquer un choc électrique, un incendie et/ou une blessure sérieuse.*

**Conserver tous les avertissements et toutes les instructions pour pouvoir s'y reporter ultérieurement.**

*Le terme "outil électrique" dans les avertissements fait référence à votre outil électrique alimenté par le secteur (avec cordon d'alimentation) ou votre outil électrique fonctionnant sur batterie (sans cordon d'alimentation).*

- 1) **Sécurité de la zone de travail**
- a) **Conserver la zone de travail propre et bien éclairée.** *Les zones en désordre ou sombres sont propices aux accidents.*
- b) **Ne pas faire fonctionner les outils électriques en atmosphère explosive, par exemple en présence de liquides inflammables, de gaz ou de poussières.** *Les outils électriques produisent des étincelles qui peuvent enflammer les poussières ou les fumées.*
- c) **Maintenir les enfants et les personnes présentes à l'écart pendant l'utilisation de l'outil électrique.** *Les distractions peuvent vous faire perdre le contrôle de l'outil.*

## 2) Sécurité électrique

- a) **Il faut que les fiches de l'outil électrique soient adaptées au socle. Ne jamais modifier la fiche de quelque façon que ce soit. Ne pas utiliser d'adaptateurs avec des outils électriques à branchement de terre. Des fiches non modifiées et des socles adaptés réduisent le risque de choc électrique.**
- b) **Éviter tout contact du corps avec des surfaces reliées à la terre telles que les tuyaux, les radiateurs, les cuisinières et les réfrigérateurs. Il existe un risque accru de choc électrique si votre corps est relié à la terre.**
- c) **Ne pas exposer les outils électriques à la pluie ou à des conditions humides. La pénétration d'eau à l'intérieur d'un outil électrique augmente le risque de choc électrique.**
- d) **Ne pas maltraiter le cordon. Ne jamais utiliser le cordon pour porter, tirer ou débrancher l'outil électrique. Maintenir le cordon à l'écart de la chaleur, du lubrifiant, des arêtes vives ou des parties en mouvement. Des cordons endommagés ou emmêlés augmentent le risque de choc électrique.**
- e) **Lorsqu'on utilise un outil électrique à l'extérieur, utiliser un prolongateur adapté à l'utilisation extérieure. L'utilisation d'un cordon adapté à l'utilisation extérieure réduit le risque de choc électrique.**
- f) **Si l'usage d'un outil électrique dans un emplacement humide est inévitable, utiliser une alimentation protégée par un dispositif à courant différentiel résiduel (RCD). L'usage d'un RCD réduit le risque de choc électrique.**

## 3) Sécurité des personnes

- a) **Rester vigilant, regarder ce que vous êtes en train de faire et faire preuve de bon sens dans votre utilisation de l'outil électrique. Ne pas utiliser un outil électrique lorsque vous êtes fatigué ou sous l'emprise de drogues, de l'alcool ou de médicaments. Un moment d'inattention en cours d'utilisation d'un outil électrique peut entraîner des blessures graves.**

- b) **Utiliser un équipement de protection individuelle. Toujours porter une protection pour les yeux.** *Les équipements de protection individuelle tels que les masques contre les poussières, les chaussures de sécurité antidérapantes, les casques ou les protections auditives utilisés pour les conditions appropriées réduisent les blessures.*
  - c) **Éviter tout démarrage intempestif. S'assurer que l'interrupteur est en position arrêt avant de brancher l'outil au secteur et/ou au bloc de batteries, de le ramasser ou de le porter.** *Porter les outils électriques en ayant le doigt sur l'interrupteur ou brancher des outils électriques dont l'interrupteur est en position marche est source d'accidents.*
  - d) **Retirer toute clé de réglage avant de mettre l'outil électrique en marche.** *Une clé laissée fixée sur une partie tournante de l'outil électrique peut donner lieu à des blessures.*
  - e) **Ne pas se précipiter. Garder une position et un équilibre adaptés à tout moment.** *Cela permet un meilleur contrôle de l'outil électrique dans des situations inattendues.*
  - f) **S'habiller de manière adaptée. Ne pas porter de vêtements amples ou de bijoux. Garder les cheveux et les vêtements à distance des parties en mouvement.** *Des vêtements amples, des bijoux ou les cheveux longs peuvent être pris dans des parties en mouvement.*
  - g) **Si des dispositifs sont fournis pour le raccordement d'équipements pour l'extraction et la récupération des poussières, s'assurer qu'ils sont connectés et correctement utilisés.** *Utiliser des collecteurs de poussière peut réduire les risques dus aux poussières.*
  - h) **Rester vigilant et ne pas négliger les principes de sécurité de l'outil sous prétexte que vous avez l'habitude de l'utiliser.** *Une fraction de seconde d'inattention peut provoquer une blessure grave.*
- 4) Utilisation et entretien de l'outil électrique**
- a) **Ne pas forcer l'outil électrique. Utiliser l'outil électrique adapté à votre application.** *L'outil électrique adapté réalise*



*mieux le travail et de manière plus sûre au régime pour lequel il a été construit.*

- b) Ne pas utiliser l'outil électrique si l'interrupteur ne permet pas de passer de l'état de marche à arrêt et inversement.**  
*Tout outil électrique qui ne peut pas être commandé par l'interrupteur est dangereux et il faut le réparer.*
- c) Débrancher la fiche de la source d'alimentation et/ou enlever le bloc de batteries, s'il est amovible, avant tout réglage, changement d'accessoires ou avant de ranger l'outil électrique.**  
*De telles mesures de sécurité préventives réduisent le risque de démarrage accidentel de l'outil électrique.*
- d) Conserver les outils électriques à l'arrêt hors de la portée des enfants et ne pas permettre à des personnes ne connaissant pas l'outil électrique ou les présentes instructions de le faire fonctionner.**  
*Les outils électriques sont dangereux entre les mains d'utilisateurs novices.*
- e) Observer la maintenance des outils électriques et des accessoires. Vérifier qu'il n'y a pas de mauvais alignement ou de blocage des parties mobiles, des pièces cassées ou toute autre condition pouvant affecter le fonctionnement de l'outil électrique. En cas de dommages, faire réparer l'outil électrique avant de l'utiliser.**  
*De nombreux accidents sont dus à des outils électriques mal entretenus.*
- f) Garder affûtés et propres les outils permettant de couper.**  
*Des outils destinés à couper correctement entretenus avec des pièces coupantes tranchantes sont moins susceptibles de bloquer et sont plus faciles à contrôler.*
- g) Utiliser l'outil électrique, les accessoires et les lames etc., conformément à ces instructions, en tenant compte des conditions de travail et du travail à réaliser.**  
*L'utilisation de l'outil électrique pour des opérations différentes de celles prévues peut donner lieu à des situations dangereuses.*

- h) Il faut que les poignées et les surfaces de préhension restent sèches, propres et dépourvues d'huiles et de graisses.** *Des poignées et des surfaces de préhension glissantes rendent impossibles la manipulation et le contrôle en toute sécurité de l'outil dans les situations inattendues.*
- 5) Utilisation des outils fonctionnant sur batteries et précautions d'emploi**
- a) Ne recharger qu'avec le chargeur spécifié par le fabricant.** *Un chargeur qui est adapté à un type de bloc de batteries peut créer un risque de feu lorsqu'il est utilisé avec un autre type de bloc de batteries.*
- b) N'utiliser les outils électriques qu'avec des blocs de batteries spécifiquement désignés.** *L'utilisation de tout autre bloc de batteries peut créer un risque de blessure et de feu.*
- c) Lorsqu'un bloc de batteries n'est pas utilisé, le maintenir à l'écart de tout autre objet métallique, par exemple trombones, pièces de monnaie, clés, clous, vis ou autres objets de petite taille qui peuvent donner lieu à une connexion d'une borne à une autre.** *Le court-circuitage des bornes d'une batterie entre elles peut causer des brûlures ou un feu.*
- d) Dans de mauvaises conditions, du liquide peut être éjecté de la batterie ; éviter tout contact. En cas de contact accidentel, nettoyer à l'eau. Si le liquide entre en contact avec les yeux, rechercher en plus une aide médicale.** *Le liquide éjecté des batteries peut causer des irritations ou des brûlures.*
- e) Ne pas utiliser un bloc de batteries ou un outil fonctionnant sur batteries qui a été endommagé ou modifié.** *Les batteries endommagées ou modifiées peuvent avoir un comportement imprévisible provoquant un feu, une explosion ou un risque de blessure.*
- f) Ne pas exposer un bloc de batteries ou un outil fonctionnant sur batteries au feu ou à une température excessive.** *Une exposition au feu ou à une température supérieure à 130 °C peut provoquer une explosion.*

- g) Suivre toutes les instructions de charge et ne pas charger le bloc de batteries ou l'outil fonctionnant sur batteries hors de la plage de températures spécifiée dans les instructions. *Un chargement incorrect ou à des températures hors de la plage spécifiée de températures peut endommager la batterie et augmenter le risque de feu.***
- 6) Entretien**
- a) Faire entretenir l'outil électrique par un réparateur qualifié utilisant uniquement des pièces de rechange identiques. *Cela assure le maintien de la sécurité de l'outil électrique.***
- b) Ne jamais effectuer d'opération d'entretien sur des blocs de batteries endommagés. *Il convient que l'entretien des blocs de batteries ne soit effectué que par le fabricant ou les fournisseurs de service autorisés.***

## **AVERTISSEMENTS DE SÉCURITÉ POUR LES MARTEAUX**

- 1) Instructions de sécurité pour toutes les opérations**
- a) Porter des protecteurs d'oreilles. *L'exposition au bruit peut provoquer une perte de l'audition.***
- b) Utiliser la ou les poignées auxiliaires, si l'outil en est équipé. *Toute perte de contrôle peut entraîner des dommages corporels.***
- c) Tenir l'outil électrique par des surfaces de préhension isolées au cours d'une opération où l'accessoire de coupe peut être en contact avec des fils dissimulés. *Des accessoires de coupe en contact avec un fil «sous tension» peuvent mettre des parties métalliques exposées de l'outil électrique «sous tension» et provoquer un choc électrique chez l'opérateur.***
- 2) Instructions de sécurité lors de l'utilisation de longs forets avec des marteaux rotatifs**
- a) Toujours commencer à percer à faible vitesse et avec la pointe du foret en contact avec la pièce à usiner. *A des vitesses plus élevées, la pointe est susceptible de se plier s'il lui est permis de tourner librement sans entrer en contact avec la pièce à usiner, entraînant des dommages corporels.***

- b) Appliquer la pression uniquement en ligne directe avec la pointe et ne pas appliquer de pression excessive. Les pointes peuvent se plier et provoquer une rupture ou une perte de contrôle, entraînant des dommages corporels.**

## **AVERTISSEMENTS DE SÉCURITÉ SUPPLÉMENTAIRES POUR LES MARTEAUX**

- a. *Portez toujours un masque antipoussière.*
- b. *Les personnes de moins de 16 ans ne sont pas autorisées à utiliser l'outil.*
- c. *Veillez à ce que l'outil et les accessoires restent hors de portée des enfants.*
- d. *Vérifiez toujours la présence de câbles d'électricité et de tuyaux derrière les murs et le plafond.*
- e. *Après de longues périodes de travail, les parties externes en métal et les accessoires peuvent être chauds.*
- f. *Portez une protection oculaire lorsque vous utilisez l'outil.*
- g. *Lorsque le produit est utilisé, il est essentiel de suivre les règles d'utilisation suivantes :*
  - *Pendant le perçage, il est courant que le foret/burin se coince dans le matériau percé. Cela aura pour effet de faire pivoter le perforateur autour du foret, entraînant une perte de contrôle potentielle. Ce produit est équipé d'un mécanisme d'embrayage de sécurité. Ce mécanisme d'embrayage de sécurité sera activé et arrêtera la rotation du foret MAIS uniquement si vous résistez aux forces initiales ayant conduit au coincement en maintenant fermement le perforateur des deux mains.*
  - *Veillez TOUJOURS à ce que la poignée supplémentaire soit correctement fixée et serrée.*
  - *Les poignées principale et supplémentaire doivent être correctement tenues pour résister à tout mouvement du produit lorsque le burin ou le foret se coince.*
  - *Utilisez TOUJOURS ce perforateur en vous tenant sur une plateforme ou un sol résistant et sécurisé. (NE PAS L'UTILISER SUR UNE ÉCHELLE OU DANS UN ESCALIER.)*
  - *Ne démarrez JAMAIS le produit si le burin ou foret est coincé à un endroit spécifique.*

- *NE tenez PAS le produit avec les bras tendus. Ne percez pas à une hauteur dépassant vos épaules ou située sous vos genoux, car le produit pourrait ne pas être correctement maintenu.*

## **MISES EN GARDE SUPPLÉMENTAIRES RELATIVES À LA BATTERIE**

- a. Ne reliez pas la borne positive à la borne négative sur la batterie par un objet métallique (tel qu'un fil de fer).*
- b. Ne transportez pas et n'entreposez pas la batterie avec des colliers, pinces à cheveux ou autres objets métalliques.*
- c. Ne percez pas la batterie avec des clous, ne frappez pas la batterie avec un marteau, ne marchez pas sur la batterie et ne lui faites subir aucun impact ni choc.*
- d. Rien ne doit être soudé directement sur la batterie.*
- e. N'exposez pas la batterie à l'eau ou l'eau salée et faites en sorte qu'elle ne soit jamais mouillée.*
- f. Ne démontez pas et ne modifiez pas la batterie.*
- g. Ne placez pas la batterie dans un feu ou à proximité d'un feu, sur un poêle ou une cuisinière, ou dans d'autres endroits où la température est élevée. Ne placez pas la batterie sous les rayons directs du soleil et ne l'utilisez pas ou ne la rangez pas dans une voiture par temps chaud.*
- h. Ne placez pas la batterie dans un four à micro-ondes, dans un conteneur à haute pression ou sur une cuisinière induction.*
- i. Si vous prévoyez d'entreposer la batterie pendant un certain temps sans l'utiliser, entreposez-la à une température ambiante (de 19 °C à 25 °C), chargée à environ 30 – 50 % de sa capacité. Lorsque la batterie est entreposée pendant de très longues périodes, chargez la batterie une fois par an pour éviter une décharge excessive.*

Les informations suivantes s'appliquent aux utilisateurs professionnels uniquement mais constituent également de bonnes pratiques à adopter pour tous les utilisateurs :

## **AVERTISSEMENT DE SÉCURITÉ RELATIF À LA POUSSIÈRE DE CONSTRUCTION**

La silice est un minéral naturel présent en grandes quantités dans les éléments tels que le sable, le grès et le granit. Elle est également souvent présente dans de nombreux matériaux de construction tels que le béton et le mortier. La silice est pulvérisée en une poussière très fine (également connue sous le nom de silice cristalline alvéolaire) lors de nombreuses tâches courantes telles que la découpe, le perçage et le meulage. L'inhalation de très fines particules de silice cristalline peut entraîner le développement :

- Du cancer du poumon
- de la silicose
- de la bronchopneumopathie chronique obstructive (BPCO).

De plus, l'inhalation de particules fines de poussière de bois peut entraîner le développement de l'asthme. Le risque de maladie pulmonaire concerne les personnes qui respirent régulièrement de la poussière de construction sur une période prolongée, et non lors d'occasions isolées.

Afin de protéger les poumons, la loi relative à la maîtrise des substances dangereuses pour la santé (COSHH) définit une limite pour la quantité de ces poussières que vous pouvez respirer (appelée Limite d'exposition sur le lieu de travail ou WEL) en moyenne sur une journée de travail normale. Cette limite de quantité de poussières est très faible : en comparaison, elle est plus petite qu'un centime, aussi petite qu'une pincée de sel.

Cette limite est la quantité maximale légale, le maximum pouvant être respiré après application des contrôles adéquats.

## COMMENT REDUIRE LA QUANTITE DE POUSSIERE ?

1. Réduire la quantité de coupe en utilisant les meilleures tailles de produits de construction.
2. Utiliser un outil moins puissant, par exemple un coupe-bloc au lieu d'une meuleuse d'angle.
3. À l'aide d'une méthode de travail complètement différente, par exemple en utilisant une cloueuse pour fixer directement les chemins de câbles au lieu de percer des trous d'abord.

Toujours veiller à travailler avec un équipement de sécurité agréé, tel que les masques anti poussière spécialement conçus pour filtrer les particules microscopiques, et utiliser systématiquement le système d'extraction de la poussière.



**AVERTISSEMENT** : certaines particules de poussière créées par le ponçage mécanique, le sciage, le meulage, le perçage et d'autres travaux de construction contiennent des produits chimiques réputés cancérigènes et entraînant des malformations congénitales ou d'autres effets nocifs pour la reproduction. Quelques exemples d'éléments chimiques :

- Le plomb issu de peintures au plomb.
- La silice cristalline issue de briques, de ciment et d'autres produits de maçonnerie.
- L'arsenic et le chrome issus du bois traité chimiquement.
- Le risque provenant de l'exposition à ces produits varie en fonction de la fréquence d'exécution de ce type de travaux. Pour réduire l'exposition à ces produits chimiques :
- Travailler dans une zone bien ventilée.
- Travailler avec un équipement de sécurité agréé, comme un masque anti-poussière spécialement conçu pour filtrer les particules microscopiques.

## VIBRATION

La directive européenne sur les agents physiques (vibrations) a été introduite pour réduire les blessures dues au syndrome des vibrations main-bras occasionnées aux utilisateurs d'outils électriques. La directive oblige les fabricants et fournisseurs d'outils électriques à fournir des résultats de test de vibrations à titre indicatif pour permettre aux utilisateurs de prendre des décisions éclairées quant à la durée pendant laquelle un outil électrique peut être utilisé quotidiennement en toute sécurité et quant au choix de l'outil.

### **VOIR LES SPÉCIFICATIONS TECHNIQUES DANS LE MANUEL D'INSTRUCTIONS POUR LES NIVEAUX DE VIBRATIONS DE VOTRE OUTIL.**

Les valeurs d'émissions de vibrations déclarées doivent être utilisées comme un niveau minimum et ne doivent pas être utilisées avec les recommandations actuelles sur les vibrations.

Les émissions de vibrations déclarées ont été mesurées conformément au test standard mentionné dans EN 62841-1, EN IEC 62841-2-6 et peuvent être utilisées pour comparer un outil à un autre outil.



**AVERTISSEMENT :** la valeur d'émission de vibrations lors de l'utilisation réelle de l'outil électrique peut différer de la valeur déclarée selon la manière dont l'outil est utilisé. Voici des exemples de conditions pouvant occasionner une différence :

- La façon dont l'outil est utilisé et dont les matériaux sont coupés ou percés.
- L'état et le bon entretien de l'outil.
- L'utilisation de l'accessoire adapté à l'outil et le maintien de l'affûtage et du bon état de l'outil.
- La force de la prise sur les poignées.
- L'utilisation de l'outil conformément à l'usage auquel il est destiné et à ces instructions.





**AVERTISSEMENT** : identifier des mesures de sécurité pour protéger l'opérateur, basées sur une estimation de l'exposition dans des conditions réelles d'utilisation (en tenant compte de toutes les parties du cycle de fonctionnement, par exemple, lorsque l'outil est éteint et lorsqu'il fonctionne en mode ralenti en plus du temps de déclenchement).

Lors du travail avec cet outil électrique, des vibrations au niveau des mains et des bras sont ressenties. Adopter des pratiques de travail correctes afin de réduire l'exposition aux vibrations. Cet outil peut occasionner le syndrome des vibrations main-bras s'il n'est pas utilisé correctement.

Contribution à la diminution du risque d'exposition aux vibrations. TOUJOURS utiliser des burins, forets et lames aiguisés.

Entretien cet outil conformément à ces instructions et le conserver bien lubrifié (le cas échéant).

Éviter d'utiliser des outils à des températures de 10 °C ou inférieures. Planifier votre emploi du temps pour répartir toute utilisation d'un outil à fortes vibrations sur un certain nombre de jours.



**REMARQUE** : L'utilisation d'autres outils réduit le temps de travail total des utilisateurs sur cet outil.

## **SURVEILLANCE MÉDICALE**

Tous les employés doivent suivre un programme de surveillance médicale de l'employeur pour permettre d'identifier à un stade précoce les éventuelles affections liées aux vibrations, et ainsi empêcher l'évolution de la maladie et aider les employés à poursuivre leur travail.

## RISQUES RÉSIDUELS

**Même si vous utilisez ce produit conformément à toutes les exigences de sécurité, des risques potentiels de blessure et de dommage demeurent. Les dangers suivants peuvent exister du fait de la structure et de la conception de l'outil :**

1. Blessures et dommage aux biens dus à des accessoires cassés ou l'impact soudain d'objets cachés pendant l'utilisation.
2. Danger de blessure et dommage aux biens entraînés par des objets volants ou des accessoires de mauvaise qualité.



## DESCRIPTION DU PRODUIT

1. Mandrin SDS PLUS
2. Capuchon antipoussière
3. Manchon verrouillable
4. Sélecteur de fonction
5. Bouton de rotation avant/arrière
6. Interrupteur marche/arrêt avec variateur de vitesse
7. Poignée principale
8. Batterie\*
9. Bouton des barres de niveau
10. Bouton de déblocage de la batterie
11. Butée de profondeur
12. Pince rapide
13. Poignée supplémentaire
- 13a. Zone d'adhérence

**NOTE** : \* Ces éléments peuvent ne pas être inclus.

## 01 SPÉCIFICATIONS TECHNIQUES

Tension nominale :	18V d.c.
Régime à vide nominal :	0-1400/min
Cadence de percussion :	4500/min
Puissance de percussion :	2J
Capacité de perçage/burinage max. :	
Béton	24mm
Acier	13mm
Bois	32mm
Poids :	2,1kg

### **Batterie (peut ne pas être incluse)**

Modèle de la batterie :	EBAT18-Li-4
Tension de la batterie :	18V d.c.
Capacité de la batterie :	4Ah
Batterie :	10pcs
Poids :	0,7kg

Fourchette de températures ambiantes pour l'utilisation de l'outil et de la batterie :  
-10°C to 40°C

**À utiliser avec la batterie et le chargeur comme ci-dessous:**

Modèle de la batterie : EBAT18-Li-2 / EBAT18-Li-4 / EBAT18-Li-5 / EHPB18-Li-4 / EHPB18-Li-8

Modèle du chargeur : EC18-Li / EFC18-Li / EMC18-Li

**DONNÉES SONORES**

Niveau de pression acoustique pondéré A :  $L_{pA}$ :89,0dB(A)

Niveau de puissance acoustique pondéré A :  $L_{wA}$ :100,0dB(A)

Incertitude  $K_{PA}$  &  $K_{WA}$ =3,0dB(A)

Le bruit perçu par l'opérateur peut dépasser 80 dB(A) et des mesures de protection auditives sont nécessaires.

**DONNÉES RELATIVES AUX VIBRATIONS**

Perforation du béton  $a_{h,HD}$  =14,2m/s<sup>2</sup>

Burinage  $a_{h,CHeq}$  =10,6m/s<sup>2</sup>

Incertitude  $K$  =1,5m/s<sup>2</sup>

La ou les valeurs totales déclarées de vibration et la ou les valeurs déclarées d'émission sonore ont été mesurées conformément à une méthode d'essai normalisée et peuvent être utilisées pour comparer des outils.

La ou les valeurs totales déclarées de vibration et la ou les valeurs déclarées d'émission sonore peuvent aussi être utilisées dans une évaluation préliminaire de l'exposition.

**MISE EN GARDE :** l'émission de vibration et l'émission sonore pendant l'utilisation de l'outil électrique peuvent être différentes des valeurs déclarées selon les façons d'utiliser l'outil, en particulier le type de pièce à usiner; et il est nécessaire d'identifier les mesures de sécurité destinées à protéger l'opérateur qui sont basées sur une estimation de l'exposition dans les conditions réelles d'utilisation (en prenant en compte toutes les parties du cycle de manoeuvres, telles que les moments où l'outil est hors tension et où il fonctionne à vide, en plus du temps d'actionnement de la manette).

**EXPLICATION DE LA PLAQUE SIGNALÉTIQUE**

**ERH18-Li = NUMÉRO DE MODÈLE**

**E** = ERBAUER

**RH** = PERFORATEUR ROTATIF

**18** = 18 V CC

**Li** = LITHIUM ION



## ASSEMBLAGE

### 01 SYMBOLES



Lire le mode d'emploi



Porter une protection oculaire



Porter une protection auditive.



Porter un masque anti-poussière.



Ne pas se débarrasser des batteries en les jetant dans les cours d'eau.



Ne pas jeter les batteries au feu. Risque d'explosion et de blessures.



Ne pas exposer la batterie à une température dépassant 40 °C



Moteur sans balais



Technologie de refroidissement de batterie



Mandrin SDS Plus

yyWxx

Code de la date de fabrication ; année de fabrication (20yy) et semaine de fabrication (Wxx)

## 02 DÉBALLAGE

Déballer toutes les pièces et étalez-les sur une surface plane et stable.

- Retirez tous les matériaux d'emballage et les accessoires de livraison s'il y en a.
- Vérifiez qu'aucune pièce n'est manquante ou endommagée. Si l'une des pièces est manquante ou endommagée, n'utilisez pas l'outil et contactez le revendeur. L'utilisation d'un outil incomplet ou endommagé peut être dangereuse pour les personnes ou les biens matériels.
- Vérifiez que vous disposez de tous les accessoires nécessaires à l'assemblage et à l'utilisation de l'outil. Ces accessoires comprennent notamment des équipements de protection individuelle.



**AVERTISSEMENT !** Le produit et l'emballage ne sont pas des jouets pour les enfants ! Les enfants ne doivent pas jouer avec les sacs en plastique, feuilles et petites pièces ! Risque d'étouffement et de suffocation !

## 03 ASSEMBLER L'OUTIL

### CHARGER VOTRE BATTERIE







La batterie est fournie à la livraison avec un chargement minimal. Rechargez-la complètement avant la première utilisation. Consultez la notice d'utilisation du chargeur pour plus d'informations.

### POUR RETIRER OU INSTALLER LA BATTERIE (A1, A2)

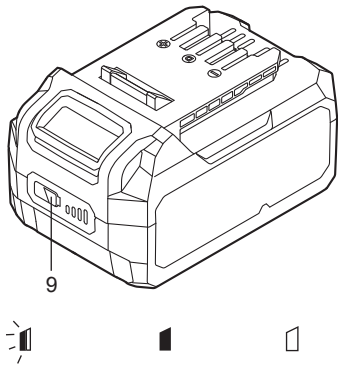
Enfoncez le bouton de déblocage de la batterie pour la déverrouiller et la faire glisser en dehors de l'outil. Après le chargement, réinsérez-la dans votre outil. Il suffit de pousser légèrement la batterie sur le port.

## BARRES DE NIVEAU DE LA BATTERIE

La batterie li-ion (8) comporte des BARRES DE NIVEAU servant à indiquer le niveau de charge restant sur la batterie. Appuyez sur le bouton des barres de niveau (9) pour vérifier le chargement de la batterie comme indiqué ci-dessous. La LED restera allumée pendant environ 5 secondes.

 Clignotant    Allumé    Éteint	76-100 % de charge	
	51-75 % de charge	
	26-50 % de charge	
	5-25 % de charge	
	moins de 5 % de charge	

## INSÉRER ET RETIRER UN FORET/BURIN DANS LE MANDRIN SDS (B)

Prenez garde à ne pas endommager le capuchon antipoussière (2) lorsque vous changez d'accessoire.

### INSÉRER

Nettoyez et graissez légèrement le foret/burin avant l'insertion. Insérez l'embout exempt de poussière dans le mandrin en le faisant tourner jusqu'à ce qu'il se coince.

Le foret/burin se verrouille automatiquement. Vérifiez qu'il est bien verrouillé en tirant dessus.



**REMARQUE :** Cet outil doit être uniquement utilisé avec des forets/burins SDS PLUS sauf si un mandrin à clé (non fourni) est utilisé.



**AVERTISSEMENT !** Votre nouveau perforateur rotatif génère une forte puissance pour réaliser le travail rapidement et efficacement. Cette puissance peut endommager les forets/burins SDS de qualité inférieure et les coincer dans le mandrin.

Nous recommandons donc l'utilisation exclusive de forets/burins SDS de qualité supérieure avec cet outil.

## RETIRER

Rétractez le manchon verrouillable (3) et retirez le foret/burin.

## POIGNÉE SUPPLÉMENTAIRE (C)

Insérez la poignée sur le perforateur et faites-la pivoter dans la position souhaitée. Pour fixer la poignée supplémentaire, tournez la zone d'adhérence dans le sens des aiguilles d'une montre. Pour desserrer la poignée supplémentaire, tournez la zone d'adhérence dans le sens inverse des aiguilles d'une montre.



**AVERTISSEMENT !** Utilisez toujours la poignée supplémentaire.

## BUTÉE DE PROFONDEUR (D)

- Enfoncez la pince rapide (12) et insérez la butée de profondeur (11) dans le trou. Assurez-vous que la partie rainurée se trouve vers le bas.
- Alignez le bout de la butée de profondeur (11) sur le nez du foret/burin. Reculez ensuite la butée de profondeur (11) de la longueur de perforation désirée.
- Relâchez la pince rapide (12) pour verrouiller la butée de profondeur (11) en position.





## UTILISATION

### 01 DOMAINE D'UTILISATION

L'outil est conçu pour la perforation de béton, brique et pierre, ainsi que pour des travaux légers de burinage. Il convient également pour percer sans percussion dans du bois, métal, de la céramique et du plastique.

### 02 FONCTIONNEMENT

Serrez la pièce bien avant l'opération.

#### **INTERRUPTEUR MARCHE/ARRÊT AVEC VARIATEUR DE VITESSE (E)**

Enfoncez l'interrupteur marche/arrêt (6) pour démarrer et relâchez-le pour arrêter votre outil. Cet outil est équipé d'un variateur de vitesse (6).

Plus vous appuyez sur l'interrupteur, plus la vitesse augmente.

La vitesse est ainsi contrôlée grâce à l'interrupteur.

#### **BOUTON DE ROTATION AVANT/ARRIÈRE (F1, F2)**

En pointant le foret vers la surface de travail, enfoncez le bouton de rotation avant/arrière (5) vers la gauche pour une rotation avant. Enfoncez le bouton de rotation avant/arrière (5) vers la droite pour une rotation arrière.



**AVERTISSEMENT !** Ne changez pas le sens de rotation lorsque le mandrin est en train de tourner. Attendez qu'il se soit immobilisé.

#### **VERROU D'INTERRUPTEUR (F3)**

L'interrupteur peut être verrouillé en position ARRÊT. Cela permet de réduire la possibilité de démarrage accidentel lorsque l'outil n'est pas utilisé. Pour verrouiller l'interrupteur, placez le bouton de rotation avant/arrière (5) sur la position du milieu.

## SÉLECTEUR DE FONCTION

Le fonctionnement du perforateur pour chaque tâche est défini grâce au sélecteur de fonction (4). Pour passer d'une fonction à l'autre, enfoncez le bouton de déblocage et faites tourner le sélecteur sur la fonction souhaitée.

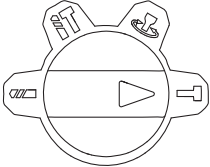
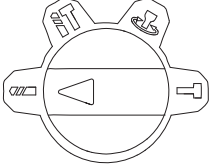
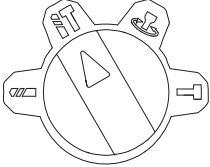
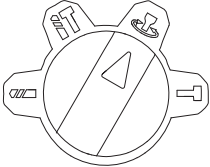
	<p>Pour perforer uniquement - pour buriner et démolir légèrement, choisissez la position Perforateur.</p>
	<p>Pour percer dans de l'acier, bois et plastique, choisissez la position Perceuse rotative.</p>
	<p>Pour percer et perforer en même temps dans du béton ou de la maçonnerie, choisissez la position Perforateur Perceuse.</p>
	<p>Angle de travail réglable lors de l'utilisation du burin plat. (L'outil ne doit pas être utilisé lorsque l'interrupteur est dans cette position)</p>

## CONSEILS D'UTILISATION AVEC VOTRE PERFORATEUR

Si votre outil électrique surchauffe, réglez la vitesse sur le niveau maximal et laissez-le tourner à vide pendant 2-3 minutes pour refroidir le moteur. Des forets SDS PLUS en carbure de tungstène doivent toujours être utilisés pour le béton ou la maçonnerie.

Lorsque vous percez dans du métal, n'utilisez que des forets HSS en bon état. Si possible, faites un trou de guidage avant de percer un trou d'un grand diamètre.

## PROBLÈMES DE SURCHARGE, DE TEMPÉRATURE ET DE CHARGE

Problème	État de la batterie/de l'outil	Cause possible	Solution
Protection contre les surcharges	L'outil s'arrête subitement ; la lampe à LED (si disponible) clignote	Couple extrêmement élevé ; quelque chose bloque ou entrave l'outil ; surcharge de l'outil	Soulagez l'outil immédiatement ; éteignez l'outil puis remettez-le en marche
Température extrêmement élevée	Le premier et le troisième voyant à LED de l'INDICATEUR DE NIVEAU DE CHARGE clignotent à tour de rôle	La température de la batterie dépasse 77 °C pendant le fonctionnement	Laissez refroidir la batterie en dessous de 77 °C durant le fonctionnement et en dessous de 57 °C durant la charge
Charge faible	La puissance fournie à l'outil va chuter rapidement ; le premier voyant à LED de l'INDICATEUR DE NIVEAU DE CHARGE commence à clignoter	La batterie est à moins de 5 % de charge	Retirez la batterie de l'outil et chargez-la
Autres problèmes	Charges courtes	Charge incomplète	Veillez à chaque fois à ce que la batterie soit entièrement chargée en laissant le chargeur terminer son cycle de charge
		Mauvaises conditions de stockage	Retirez toujours la batterie de l'outil et du chargeur lorsque vous ne l'utilisez pas et rangez-la en lieu sûr et au sec. Évitez de charger ou de stocker la batterie à des températures inférieures à 5 °C ou supérieures à 40 °C. Avant de la ranger, laissez refroidir pendant environ 30 minutes la batterie chaude de l'outil lorsqu'il vient d'être utilisé



## ENTRETIEN & MAINTENANCE

### MAINTENANCE

Votre outil ne nécessite pas de lubrification ou d'entretien supplémentaire. Cet outil ne contient pas de pièces réparables par l'utilisateur. N'utilisez jamais d'eau ou de produits chimiques pour nettoyer votre outil électrique. Nettoyez-le avec un chiffon sec. Rangez toujours votre outil électrique dans un endroit sec. Maintenez propres les orifices de la ventilation du moteur. Toutes les commandes doivent rester exemptes de poussière.

### MISE AU REBUT ET RECYCLAGE



Les produits électriques usagés ne doivent pas être jetés avec les ordures ménagères. Apportez le produit à un endroit où il pourra être recyclé. Pour plus d'informations sur le recyclage, adressez-vous au magasin d'achat ou aux autorités de votre commune.

### MISE AU REBUT D'UNE BATTERIE USAGÉE



Veuillez recycler ou éliminer la batterie convenablement afin de préserver les ressources naturelles. La batterie contient des éléments au lithium-ion. Renseignez-vous auprès des autorités locales compétentes en matière de gestion des déchets afin de connaître les possibilités de recyclage et/ou d'élimination. Déchargez la batterie en faisant fonctionner l'outil, puis retirez-la de celui-ci. Recouvrez les contacts de la batterie avec du ruban adhésif résistant afin d'éviter un court-circuit et une décharge électrique. N'essayez pas d'ouvrir ou d'enlever l'un des composants, quel qu'il soit.

### RÉPARATION

Cet outil ne contient aucune pièce réparable par le consommateur. Contactez un centre de réparation agréé ou une personne de qualification similaire pour faire réviser et réparer l'appareil.

### RANGEMENT

- Éteignez l'outil et débranchez la batterie.
- Nettoyez l'outil comme décrit ci-dessus.
- Rangez l'outil et ses accessoires dans un endroit sombre, sec, à l'abri du gel et bien ventilé.
- L'outil doit toujours être rangé dans un endroit hors de portée des enfants.
- Nous vous recommandons de ranger l'outil dans son emballage d'origine ou de le recouvrir avec un tissu afin de le protéger contre la poussière.

### TRANSPORT

- Éteignez l'outil et débranchez la batterie.
- Fixez les protections de transport, le cas échéant.
- Portez toujours l'outil par sa poignée.
- Protégez l'outil contre les risques de chocs ou de fortes vibrations auxquels il pourrait être soumis lors d'un déplacement en véhicule.
- Maintenez l'outil bien en place de manière à ce qu'il ne puisse ni glisser ni tomber.



## GARANTIE COMMERCIALE ERBAUER

Nous veillons tout particulièrement à sélectionner des matériaux de haute qualité et à utiliser des techniques de fabrication qui nous permettent de créer des produits à la fois design et durables. Ce produit (**Erbauer** Perforateur sans fil) bénéficie d'une garantie fabricant de 3 ans couvrant les défauts de fabrication à compter de la date d'achat (en cas d'achat en magasin) ou de la date de livraison (en cas d'achat sur Internet), sans coût supplémentaire.

Pour déposer une réclamation au titre de cette garantie, vous devez présenter votre preuve d'achat (ticket de caisse, facture d'achat ou toute autre preuve recevable en vertu de la loi en vigueur). Conservez votre preuve d'achat dans un endroit sûr. Pour que cette garantie soit applicable, le produit que vous avez acheté doit être neuf. La garantie ne s'applique pas aux produits d'occasion ou aux modèles d'exposition. Sauf indication contraire prévue par la loi en vigueur, tout produit de remplacement fourni au titre de la présente garantie ne sera garanti que jusqu'à expiration de la période de garantie initiale.

Cette garantie couvre les défaillances et dysfonctionnements du produit, sous réserve que le produit ait été utilisé conformément à l'usage pour lequel il a été conçu, qu'il ait été installé, nettoyé et entretenu conformément aux informations contenues dans les présentes conditions générales ainsi que dans le manuel d'utilisation, et conformément à la pratique, sous réserve que celles-ci n'aillent pas à l'encontre du manuel d'utilisation.

Cette garantie ne couvre pas les défauts et dommages causés par l'usure normale ni les dommages pouvant résulter d'une utilisation non conforme, d'une installation ou d'un assemblage défectueux, ou d'une négligence, d'un accident, d'une mauvaise utilisation ou d'une modification du produit. Sauf indication contraire prévue par la loi en vigueur, cette garantie ne couvre en aucun cas les coûts accessoires (expédition, transport, frais de désinstallation et réinstallation, main d'œuvre, etc.), ni les dommages directs et indirects.

La présente garantie ne couvre pas les défauts ou dommages causés par ou résultant de :

- Usure normale, y compris l'usure des accessoires
- Utilisation excessive ou abusive, négligence
- Réparation tentée par une personne autre qu'un agent autorisé
- Dommages esthétiques
- Dommages causés par des substances ou objets étrangers, ou par des accidents
- Dommages ou modifications accidentels
- Non-respect des instructions du fabricant
- Perte d'usage des biens

Les batteries et chargeurs de batteries ne sont pas couverts par la garantie Erbauer de 3 ans et auront une période de garantie de 2 ans à partir de la date d'achat.

Si le produit est défectueux, nous nous engageons à le réparer ou le remplacer dans un délai raisonnable.

Cette garantie est valable dans le pays où vous avez acheté ce produit. Toute demande au titre de la garantie doit être adressée au magasin où vous avez acheté ce produit. Cette garantie s'ajoute à vos droits au titre de la loi, sans les affecter.

Si vous avez acheté ce produit en France, en plus de cette garantie commerciale, le vendeur reste tenu de respecter la garantie légale de conformité prévue par les articles L217-4 à L217-14 du Code de la consommation et aux articles qui concernent les vices cachés de la chose vendue dans les conditions prévues aux articles 1641 à 1648 et 2232 du Code civil. Le distributeur auprès duquel vous avez acheté ce produit répond de tout défaut de conformité ou vice caché du produit, conformément aux présentes dispositions.

En vertu de l'article L217-16 du Code de la consommation, lorsque l'acheteur demande au vendeur, pendant la durée de la garantie commerciale qui lui a été consentie lors de l'acquisition ou de la réparation d'un bien meuble, une remise en état couverte par la garantie, toute période d'immobilisation d'au moins sept jours vient s'ajouter à la durée de la garantie qui reste à courir. Cette période court à compter de la demande d'intervention de l'acheteur ou de la mise à disposition pour réparation du bien en cause, si cette mise à disposition est postérieure à la demande d'intervention. Garantie légale de conformité (extrait du Code de la consommation) : Article L217-4 du Code de la consommation - Le vendeur doit livrer un bien conforme au contrat et répond des défauts de conformité existant lors de la livraison. Il répond également des défauts de conformité résultant de l'emballage, des instructions de montage ou de l'installation lorsque celle-ci a été mise à sa charge par le contrat ou a été réalisée sous sa responsabilité. Article L217-5 du Code de la consommation - Le bien est conforme au contrat : 1. S'il est adapté à l'objectif généralement prévu pour des biens similaires et, le cas échéant : s'il correspond à la description donnée par le vendeur et possède les qualités présentées par le vendeur à l'acheteur sous forme d'échantillon ou de modèle ; s'il présente des qualités que l'acheteur peut légitimement attendre au regard des déclarations publiques faites par le vendeur, par le fabricant ou par son représentant, notamment dans la publicité ou l'étiquetage ; 2. Ou s'il présente les caractéristiques définies d'un commun accord par les parties ou est propre à tout usage spécial recherché par l'acheteur, porté à la connaissance du vendeur et que ce dernier a accepté. Article L217-12 du Code de la consommation - Toute réclamation suite à un défaut de conformité est limitée à deux ans à compter de la livraison du bien. Garantie légale sur les vices cachés (extrait du Code de la consommation) : Article 1641 du Code civil - Le vendeur est tenu de la garantie en cas de défauts cachés de la chose vendue qui la rendent impropre à l'usage auquel on la destine, ou qui diminuent tellement cet usage que l'acheteur ne l'aurait pas acquise, ou n'en aurait donné qu'un moindre prix, s'il les avait connus. Article 1648 du Code civil (alinéa 1) - Toute réclamation résultant de vices cachés doit être faite par l'acheteur dans un délai de deux ans à compter de la découverte du vice.



## INSTRUKCJE BEZPIECZEŃSTWA

### OGÓLNE OSTRZEŻENIA BEZPIECZEŃSTWA ELEKTRONARZĘDZIA



**OSTRZEŻENIE!** Dokładnie przeczytaj wszystkie instrukcje, ilustracje oraz specyfikacje podane wraz z tym elektronarzędziem. *Nieprzestrzeganie podanych poniżej instrukcji może zakończyć się porażeniem prądem, pożarem oraz/lub poważnym urazem.*

**Zachowaj wszystkie ostrzeżenia i instrukcje do przyszłego użytku.** Termin "elektronarzędzie" odnosi się do Twojego elektronarzędzia czerpiącego energię z sieci (z kablem) lub z baterii (bez kabla).

### BEZPIECZEŃSTWO W MIEJSCU PRACY

- a. **Miejsce pracy powinno być czyste i dobrze oświetlone.**  
*Nieporządek i ciemne obszary sprzyjają wypadkom.*
- b. **Nie używaj elektronarzędzi w atmosferze wybuchowej, na przykład w obecności palnych cieczy, gazów lub pyłów.**  
*Elektronarzędzia wytwarzają iskry, które mogą spowodować zapłon pyłu lub oparów.*
- c. **Dzieci i osoby postronne nie powinny zbliżać się do pracującego elektronarzędzia.**  
*Nieuwaga może spowodować utratę kontroli nad urządzeniem.*

### BEZPIECZEŃSTWO ELEKTRYCZNE

- a. **Wtyczki elektronarzędzia muszą pasować do gniazdka. Nie wolno wprowadzać zmian we wtyczkach. Do uziemionych elektronarzędzi nie wolno używać przystawek.**  
*Wtyczki w oryginalnym stanie i pasujące do nich gniazdka zmniejszają niebezpieczeństwo porażenia prądem.*

- b. **Unikaj kontaktu ciała z uziemionymi powierzchniami (np. rury, grzejniki, kuchenki, lodówki).** *Istnieje zwiększone ryzyko porażenia prądem, jeśli ciało jest uziemione.*
- c. **Nie wystawiaj elektronarzędzi na działanie deszczu lub wilgoci.** *Woda dostająca się do elektronarzędzia zwiększa ryzyko porażenia prądem.*
- d. **Należy prawidłowo obchodzić się z przewodem.** Nie wolno używać przewodu do przenoszenia, wyciągania lub odłączania urządzenia. Przewód powinien znajdować się z dala od źródeł ciepła, oleju, ostrych krawędzi lub ruchomych elementów. Uszkodzone lub splątane przewody zwiększają ryzyko porażenia prądem.
- e. **Podczas pracy elektronarzędziem na zewnątrz należy użyć przedłużacza przeznaczonego do użytku zewnętrznego.** *Użycie przewodu przeznaczonego do użytku na zewnątrz zmniejsza ryzyko porażenia prądem.*
- f. **Jeśli niezbędne jest używanie elektronarzędzia w wilgotnym miejscu, należy zastosować wyłącznik różnicowoprądowy (RCD) w celu zabezpieczenia zasilania.** *Używanie wyłączników różnicowoprądowych zmniejsza niebezpieczeństwo porażenia prądem.*

## BEZPIECZEŃSTWO OSOBISTE

- a. **Podczas obsługi elektronarzędzia należy zachować czujność, obserwować, co się robi i kierować się zdrowym rozsądkiem.** Nie używać urządzenia w przypadku zmęczenia lub pod wpływem narkotyków, alkoholu lub leków. *Jeden moment nieuwagi podczas używania urządzenia może skutkować poważnymi urazami.*
- b. **Używaj środków ochrony indywidualnej. Należy zawsze stosować ochronę oczu.** *Sprzęt ochronny, taki jak maska przeciwpyłowa, antypoślizgowe obuwie ochronne, kask lub ochrona słuchu, stosowany w odpowiednich warunkach, zmniejszy obrażenia ciała.*



- c. **Zapobiegaj niezamierzonemu uruchomieniu.** Przed podłączeniem do źródła zasilania lub akumulatora, podnoszeniem lub przenoszeniem urządzenia należy się upewnić się, że wyłącznik jest ustawiony w pozycji **wyłączonej**. *Przenoszenie elektronarzędzi z palcem na wyłączniku lub podłączanie elektronarzędzi z włączonym wyłącznikiem grozi wypadkiem.*
- d. **Przed włączeniem elektronarzędzia usuń klucze regulacyjne.** *Klucz pozostawiony w wirującej części elektronarzędzia może spowodować obrażenia.*
- e. **Nie wychylaj się nadmiernie. Przez cały czas należy zachowywać odpowiednią postawę i równowagę.** *Umożliwia to lepszą kontrolę nad elektronarzędziem w nieoczekiwanych sytuacjach.*
- f. **Odpowiednie ubranie.** **Nie noś luźnego ubrania ani ozdób.** **Włosy, ubranie i rękawice należy trzymać w bezpiecznej odległości do urządzenia.** *Ruchome elementy urządzenia mogą chwycić luźne ubrania, ozdoby lub długie włosy.*
- g. **Jeśli narzędzie jest wyposażone w opcję podłączenia urządzeń odsysających i zbierających pył, należy je prawidłowo podłączyć i używać.** *Używanie wyciągu pyłu zmniejsza zagrożenia związane z pyłem.*
- h. **Nie dopuść, aby znajomość narzędzia wynikająca z częstego korzystania dawała Ci zbytnią pewność siebie i skłaniała do ignorowania zasad bezpieczeństwa.** *Nieostrożność może spowodować poważny uraz w ułamku sekundy.*

## **PUŻYWANIE I KONSERWACJA ELEKTRONARZĘDZI**

- a. **Nie przeciążaj elektronarzędzia.** **Używaj elektronarzędzia dostosowanego do wykonywanej pracy.** *Elektronarzędzie będzie wykonywać pracę lepiej i bezpieczniej w tempie, do którego zostało przeznaczone.*

- b. Nie używaj elektronarzędzia, jeśli jego wyłącznik nie włącza lub nie wyłącza narzędzia prawidłowo.** *Każde elektronarzędzie, którego nie można kontrolować za pomocą wyłącznika, jest niebezpieczne i musi zostać naprawione.*
- c. Odłącz wtyczkę od gniazdka i/lub akumulator od elektronarzędzia przed dokonaniem jakichkolwiek regulacji, wymianą akcesoriów lub schowaniem elektronarzędzia.** *Takie zapobiegawcze środki bezpieczeństwa zmniejszają ryzyko przypadkowego uruchomienia elektronarzędzia.*
- d. Wyłączone elektronarzędzia należy przechowywać w miejscu niedostępnym dla dzieci i nie pozwalać używać elektronarzędzia osobom nieobeznanym z nim i niniejszymi instrukcjami. Elektronarzędzia są niebezpieczne w rękach nieprzeszkolonych użytkowników.**
- e. Konserwuj elektronarzędzia i akcesoria. Sprawdź urządzenie pod kątem rozregulowania i zamocowania ruchomych części, pęknięcia elementów i wszelkich innych czynników, które mogą wpłynąć na pracę elektronarzędzia. W razie uszkodzenia, urządzenie należy naprawić przed użyciem. Przyczyną wielu wypadków jest brak odpowiedniej konserwacji elektronarzędzi.**
- f. Narzędzia skrawające powinny być ostre i czyste.** *Odpowiednio utrzymane narzędzia skrawające z ostrymi krawędziami tnącymi są mniej podatne na zakleszczenie i można łatwiej nad nimi panować.*
- g. Elektronarzędzi, akcesoriów, narzędzi itp. należy używać zgodnie z niniejszą instrukcją, biorąc pod uwagę warunki pracy i prace, które mają być wykonywane. Używanie elektronarzędzi niezgodnie z ich przeznaczeniem może prowadzić do niebezpiecznych sytuacji.**
- h. Utrzymuj uchwyty i powierzchnie chwytowe w suchości, czystości i wolne od oleju oraz tłuszczu. Śliskie uchwyty i powierzchnie chwytowe uniemożliwiają bezpieczną obsługę i kontrolę nad narzędziem w nieoczekiwanych sytuacjach.**

## KORZYSTANIE I DBANIE O NARZĘDZIE ZASILANE AKUMULATOREM

- a. Ładuj jedynie za pomocą ładowarki określonej przez producenta. Ładowarka przystosowana do jednego rodzaju akumulatora może stworzyć ryzyko pożaru, kiedy zostanie wykorzystana do innego rodzaju akumulatora.
- b. Korzystaj z elektronarzędzi jedynie z określonymi akumulatorami. Korzystanie z jakichkolwiek innych akumulatorów może stworzyć ryzyko urazu i pożaru.
- c. Kiedy akumulator nie jest w użyciu, trzymaj go z dala od innych metalowych przedmiotów, takich jak spinacze, monety, gwoździe, śruby oraz inne drobne metalowe przedmioty, które mogą połączyć styki akumulatora. Połączenie styków akumulatora może stworzyć ryzyko urazu lub pożaru.
- d. W ekstremalnych warunkach z akumulatora może zostać wyrzucony płyn; unikaj kontaktu. Jeżeli dojdzie do przypadkowego kontaktu zmyj wodą. Jeżeli płyn dostanie się do oczu wezwij pomoc medyczną. Płyn wyrzucony z baterii może spowodować podrażnienia lub poparzenia.
- e. Nie korzystaj z uszkodzonego lub modyfikowanego akumulatora lub narzędzia. Uszkodzone lub zmodyfikowane akumulatory mogą wykazywać nieprzewidywalne zachowanie stwarzające ryzyko pożaru, wybuchu lub poważnego urazu.
- f. Nie wystawiaj akumulatora na działanie ognia ani wysokich temperatur. Styczność z ogniem lub temperaturą wyższą niż 130 °C może spowodować eksplozję.
- g. Przestrzegaj wszystkich instrukcji dotyczących ładowania i nie ładuj akumulatora lub narzędzia poza zakresem temperatur podanym w instrukcji. Ładowanie w niepoprawny sposób lub poza określonym zakresem temperatur może uszkodzić akumulator i zwiększyć ryzyko pożaru.

## SERWISOWANIE

- a. **Elektronarzędzie powinno być serwisowane przez wykwalifikowane osoby z użyciem identycznych części zamiennych.** *Zapewni to utrzymanie bezpieczeństwa elektronarzędzia.*
- b. **Nigdy nie serwisuj uszkodzonych akumulatorów.** *Serwisowanie akumulatorów powinno być wykonywane jedynie przez producenta lub autoryzowanych usługodawców.*

## OSTRZEŻENIA DOTYCZĄCE BEZPIECZEŃSTWA MŁOTA UDAROWEGO

- 1) **Zalecenia dotyczące bezpieczeństwa wszystkich rodzajów prac**
  - a. **Na czas wiercenia udarowego należy zakładać nauszники ochronne.** *Hałas może doprowadzić do utraty słuchu.*
  - b. **Korzystaj z uchwytów pomocniczych, jeśli były one dostarczone z narzędziem.** *Utrata kontroli może spowodować obrażenie ciała.*
  - c. **Jeśli narzędzie może się zetknąć z ukrytym przewodem podczas pracy należy je trzymać tylko za izolowane powierzchnie chwytowe.** *Przecięcie przewodu podłączonego do prądu może doprowadzić do tego, że metalowe zewnętrzne elementy znajdują się również pod napięciem i spowodują porażenie operatora prądem elektrycznym.*
- 2) **Instrukcje dotyczące bezpieczeństwa używania długich wiertel**
  - a. **Należy zawsze rozpoczynać wiercenie na niskich obrotach z czubkiem wiertła dotykającym nawiercanego elementu.** *Na wyższych obrotach, jeśli i pozwoli mu się swobodnie się kręcić bez dotykania nawiercanego elementu, wiertło może się skrzywić, co może doprowadzić do urazów.*
  - b. **Narzędzie można dociskać tylko kierunku wyznaczonym przez wiertło, nie należy go jednak naciskać zbyt mocno.** *Wiertła mogą się wygiąć, co może spowodować ich złamanie się, utratę kontroli nad narzędziem i w konsekwencji urazy.*

## DODATKOWE OSTRZEŻENIA DOTYCZĄCE MŁOTA OBROTOWEGO

- a. *Zalecamy noszenie maski przeciwpyłowej.*
- b. *Nie zezwala się osobom poniżej 16 roku życia na używanie tego narzędzia.*
- c. *Narzędzie i jego akcesoria należy chronić przed dziećmi.*
- d. *Zawsze sprawdzać, czy w ścianach i sufitach nie ma ukrytych przewodów zasilających lub rur.*
- e. *Po długich okresach pracy zewnętrzne części metalowe i akcesoria mogą być rozgrzane.*
- f. *Nosić okulary ochronne podczas obsługi narzędzia.*
- g. *Podczas używania narzędzia należy przestrzegać następujących zasad:*

Podczas wiercenia wiertło koronowe/ wiertło zwykle blokuje się w materiale, w którym się wierci. Powoduje to obrót wiertarki wokół wiertła i może spowodować wyskoczenie narzędzia z ręki. Narzędzie jest wyposażone w mechanizm sprzęgła przeciążeniowego. Ten mechanizm sprzęgła przeciążeniowego włączy się i zatrzyma napęd wiertła ALE tylko jeśli będziesz się opierać początkowej sile spowodowanej blokadą trzymając wiertarkę dwoma rękami.

- **ZAWSZE** *upewnić się, że dodatkowy uchwyt jest odpowiednio przytwierdzony i przymocowany.*
- *Należy mocno trzymać dodatkowy i główny uchwyt, by oprzeć się dowolnemu ruchowi narzędzia, w razie blokady wiertła lub wiertła koronowego.*
- *Używając wiertarki ZAWSZE stać na stabilnej i bezpiecznej platformie lub ziemi. (NIE UŻYWAĆ NA DRABINACH LUB SCHODACH.)*
- *NIGDY nie uruchamiać narzędzia z zablokowanym rdzeniem lub wiertłem.*
- *NIE rozciągać, by trzymać narzędzie. Nie wiercić na wysokości powyżej ramion lub poniżej kolan, gdyż narzędzia nie można wtedy bezpiecznie trzymać.*

## **IDODATKOWE OSTRZEŻENIA DOTYCZĄCE AKUMULATORA**

- a. *Nie łączyć dodatniej i ujemnej końcówki akumulatora ze sobą za pomocą metalowych przedmiotów (np. drutu).*
- b. *Nie przenosić ani nie przechowywać akumulatora z bransoletkami, spinkami do włosów ani innymi metalowymi przedmiotami.*
- c. *Nie przekłuwać akumulatora paznokciami, uderzać młotkiem, wchodzić na akumulator lub w inny sposób poddawać go uderzeniom.*
- d. *Nie lutować bezpośrednio akumulatora.*
- e. *Nie wystawiać akumulatora na działanie wody lub słonej wody i pilnować, by się nie zamoczył.*
- f. *Nie demontować i nie modyfikować akumulatora.*
- g. *Nie umieszczać akumulatora w ogniu ani w pobliżu ognia, na piecykach lub innych miejscach o wysokiej temperaturze. Nie wystawiać akumulatora na bezpośrednie działanie promieni słonecznych, nie używać i nie przechowywać akumulatora w nagranych samochodach podczas upałów.*
- h. *Nie umieszczać akumulatora w kuchenkach mikrofalowych, zbiornikach pod ciśnieniem lub na kuchenkach indukcyjnych.*
- i. *Jeśli nie będziesz używać akumulatora przez dłuższy czas, przechowuj go w temperaturze pokojowej (19°C to 25°C), naładowanego do ok. 30 – 50% objętości. W przypadku przechowywania przez dłuższy czas należy ładować akumulator raz w roku, by zapobiec nadmiernemu rozładowaniu.*

Następujące informacje mają zastosowanie tylko do stosowania profesjonalnego, są jednakże również przykładami dobrych praktyk dla wszystkich użytkowników.

## **DODATKOWE OSTRZEŻENIE BEZPIECZEŃSTWA DOTYCZĄCE PYŁU BUDOWLANEGO**

Krzemionka jest naturalnym minerałem obecnym w dużych ilościach w materiałach takich, jak piasek, piaskowiec czy granit. Występuje także powszechnie w wielu materiałach budowlanych,

np. w betonie i zaprawach. Podczas wielu powszechnie wykonywanych prac, takich jak cięcie, wiercenie i szlifowanie, krzemionka kruszy się na bardzo drobny pył (nazywany także respirabilną krzemionką krystaliczną lub RKK). Wdychanie bardzo drobnych cząstek krzemionki krystalicznej może prowadzić do rozwoju następujących chorób:

rak płuc; krzemica; przewlekła obturacyjna choroba płuc (POChP). Z kolei wdychanie drobnych cząsteczek drewna może prowadzić do rozwoju astmy. Ryzyko chorób płuc dotyczy osób, które regularnie wdychają pył budowlany przez dłuższy czas.

Aby zapewnić ochronę płuc, w przepisach COSHH określono limit średniej ilości wdychanego pyłu (limit narażenia w miejscu pracy) podczas normalnego dnia pracy. Ten limit dopuszcza wdychanie jedynie niewielkiej ilości pyłu – odpowiadającej mniej więcej szczypcie soli.

Niniejszy limit to wartość maksymalna dozwolona przez prawo: najwyższa wartość, jaką można wchłonąć przy zastosowaniu odpowiednich środków bezpieczeństwa.

## **W JAKI SPOSÓB OGRANICZYĆ ILOŚĆ PYŁU?**

1. Ograniczyć ilość prac związanych z cięciem, stosując optymalne rozmiary produktów budowlanych.
2. Używać narzędzi o mniejszej mocy, np. gilotyny do cięcia betonu, zamiast szlifierki kątovej.
3. Łączyć różne techniki pracy – np. używać gwoździarki do bezpośredniego mocowania tac kablowych zamiast wiercenia najpierw otworów.

Podczas pracy zawsze stosować atestowane środki ochrony osobistej, takie jak maski przeciwpylowe przeznaczone specjalnie do filtrowania mikroskopijnych cząstek, a także urządzenia do odprowadzania pyłu.



**OSTRZEŻENIE:** niektóre cząstki pyłu powstające podczas cięcia, szlifowania, wiercenia i innych prac budowlanych mogą zawierać substancje chemiczne sprzyjające powstawaniu chorób nowotworowych, uszkodzeń płodu lub innych zaburzeń funkcji rozrodczych. Przykładami takich substancji chemicznych są między innymi:

- ołów z farb na bazie ołowiu;
- krzemionka krystaliczna z cegieł, cementu i innych produktów murarskich;
- arsen i chrom z konserwowanych chemicznie belek drewnianych.
- Zagrożenie związane z tymi narażeniami może być różne i zależy od częstotliwości wykonywania tego typu prac. Aby ograniczyć narażenie na te substancje chemiczne:
- Należy pracować w dobrze wentylowanym miejscu.
- Podczas pracy należy stosować atestowane środki ochrony osobistej, takie jak maska przeciwpyłowa przeznaczona do filtrowania mikroskopijnych cząstek.

## DRGANIA

Jako pomoc w ograniczeniu urazów związanych z chorobą wibracyjną u użytkowników elektronarzędzi została opracowana europejska dyrektywa dotycząca czynników fizycznych (drgań). Ta dyrektywa wymaga od producentów i dostawców elektronarzędzi podawania orientacyjnych wyników testów drgań, aby umożliwić użytkownikom podjęcie świadomej decyzji w zakresie bezpiecznego czasu użytkowania elektronarzędzia w ciągu dnia oraz wyboru narzędzia.



## **PATRZ SPECYFIKACJE TECHNICZNE W INSTRUKCJI OBSŁUGI DLA POZIOMU WIBRACJI ELEKTRONARZĘDZIA.**

Deklarowana wartość emisji drgań powinna być stosowana jako poziom minimalny wraz z aktualnymi wskazówkami dotyczącymi drgań.

Deklarowana wartość emisji drgań została zmierzona zgodnie z powyższym standaryzowanym testem i może być stosowana do porównywania poszczególnych narzędzi.

Deklarowana wartość emisji drgań może być także używana do wstępnej oceny narażenia.



**OSTRZEŻENIE:** wartość emisji drgań podczas rzeczywistego użytkowania elektronarzędzia może różnić się od wartości deklarowanej w zależności od sposobów używania narzędzia podanych w poniższych przykładach i innych czynników.

- Sposób użytkowania narzędzia oraz cięte lub nawiercane materiały.
- Narzędzie w dobrym stanie i odpowiednio konserwowane.
- Użycie prawidłowych akcesoriów do narzędzia oraz zapewnienie odpowiedniej ostrości i dobrego stanu narzędzia.
- Siła trzymania rękojeści.
- Narzędzie używane zgodnie z przeznaczeniem oraz niniejszą instrukcją.



**OSTRZEŻENIE:** W celu ochrony operatora należy stosować odpowiednie środki bezpieczeństwa na podstawie oceny narażenia na rzeczywiste warunki użytkowania (z uwzględnieniem wszystkich elementów cyklu obsługi, takich jak czas działania, czas wyłączenia narzędzia oraz czas pracy jałowej). Uwaga: korzystanie z innych narzędzi powoduje skrócenie łącznego czasu użytkowania tego narzędzia przez operatora, pomagając ograniczyć ryzyko narażenia na drgania.

Podczas pracy przy użyciu tego elektronarzędzia mogą występować drgania kończyn górnych. Aby ograniczyć narażenie na drgania, należy stosować odpowiednie praktyki pracy.

Nieodpowiednia obsługa narzędzia może doprowadzić do choroby wibracyjnej.

**ZAWSZE** stosować ostre dłuta, wiertła i brzeszczoty.

Konserwować narzędzie zgodnie z niniejszą instrukcją i zapewnić jego prawidłowe smarowanie (o ile jest to wymagane).

Unikać używania narzędzi w temperaturach 10°C lub poniżej.

Zaplanować pracę, aby rozłożyć korzystanie z narzędzi powodujących silne drgania na wiele dni.

## **KONTROLA ZDROWIA**

Wszyscy pracownicy powinni uczestniczyć w prowadzonym przez pracodawcę programie kontroli zdrowia, który pozwala diagnozować choroby związane z drganiami na wczesnym etapie i zapobiegać postępowaniu choroby, a także pomaga pozostać osobom zatrudnionym w pracy.

## ZAGROŻENIA SZCZĄTKOWE

**Nawet jeśli urządzenie jest używane zgodnie z wszystkimi zasadami bezpieczeństwa, nadal występuje potencjalne ryzyko urazów i uszkodzeń. Z uwagi na budowę i własności urządzenia wystąpić mogą następujące zagrożenia:**

1. Urazy i straty materialne spowodowane ułamaniem się akcesoriów lub nagłym uderzeniem, w czasie użytkowania, w ukryte przeszkody.
2. Ryzyko obrażeń i strat materialnych spowodowanych latającymi odłamkami lub zużytymi akcesoriami elektronarzędzi.



## OPIS PRODUKTU

1. Uchwyt wiertarki SDS PLUS
2. Nasadka zabezpieczająca przed pyłem
3. Tulejka blokująca uchwytu narzędzia
4. Przełącznik wyboru trybu działania
5. Sterowanie obrotem do przodu/do tyłu
6. Przełącznik ON/OFF z regulacją prędkości
7. Uchwyt główny
8. Komplet akumulatora\*
9. Przycisk paska mocy
10. Przycisk zwalniający akumulatora
11. Ogranicznik głębokości
12. Szybkozłącze
13. Uchwyt pomocniczy
- 13a. Chwyty

**UWAGA:** \* Dostawa może nie zawierać tej pozycji.

## 01 SPECYFIKACJA TECHNICZNA

Napięcie znamionowe:	18V d.c.
Prędkość znamionowa bez obciążenia:	0-1400/min
Współczynnik na uderzenia:	4500/min
Energia zderzenia	2J
Maks. zdolność wiercenia:	
Mury	24mm
Stal	13mm
Drewno	32mm
Ciężar:	2,1kg

### **Akumulator (może nie być w zestawie)**

Model akumulatora:	EBAT18-Li-4
Napięcie akumulatora:	18V d.c.
Wydajność akumulatora	4Ah
Ogniwo akumulatora:	10pcs

Ciężar: 0,7kg

Zakres temperatury pokojowej do stosowania narzędzia i akumulatora: -10°C to 40°C

W urządzeniu należy używać wyłącznie akumulatorów i ładowarek wymienionych poniżej:

Battery pack model: EBAT18-Li-2 / EBAT18-Li-4 / EBAT18-Li-5 / EHPB18-Li-4 / EHPB18-Li-8

Model akumulatora: EC18-Li / EFC18-Li / EMC18-Li

### DANE DOTYCZĄCE HAŁASU

Ważone poziom ciśnienia akustycznego:  $L_{pA}$ : 89,0dB(A)

Ważony poziom dźwięku:  $L_{WA}$ : 100,0dB(A)

Niepełność  $K_{PA}$  &  $K_{WA}$  = 3,0dB(A)

Hałas dla operatora może przekraczać 80 dB(A). Noszenie ochroniaczy słuchu jest konieczne.

### DANE DOTYCZĄCE DRGAŃ

Wiercenie młotem udarowym w betonie  $a_{h,HD}$  = 14,2m/s<sup>2</sup>

Łutowanie  $a_{h,CHeq}$  = 10,6m/s<sup>2</sup>

Niepełność  $K$  = 1,5m/s<sup>2</sup>

Zadeklarowane wartości vibracji całkowitych i zadeklarowane wartości emisji hałasu zostały zmierzone zgodnie ze znormalizowaną metodą (EN 62841-1 / EN IEC 62841-2-6) i można je wykorzystywać do porównywania urządzeń, a także do wstępnej oceny narażenia.

**OSTRZEŻENIE!** Emisja drgań podczas rzeczywistego użytkowania elektronarzędzia może różnić się od zadeklarowanej wartości całkowitej w zależności od sposobu użycia narzędzia oraz potrzeby określenia środków bezpieczeństwa w celu ochrony operatora, które opierają się na oszacowaniu narażenia w rzeczywistych warunkach użytkowania (biorąc pod uwagę wszystkie części cyklu roboczego, takie jak czas, kiedy narzędzie jest wyłączone i kiedy nie jest ono obciążone, oprócz czasu włączenia).

### WYJAŚNIENIA TABLICZKI ZNAMIONOWEJ

**ERH18-Li = NUMER MODELU**

**E** = ERBAUER

**RH** = OBROTOWY MŁOT UDAROWY

**18** = 18V d.c.

**Li** = LITOWO JONOWA



## MONTAŻ

### 01 SYMBOLE



Przeczytaj instrukcję obsługi



Stosuj ochronę oczu



Stosuj ochronę uszu.



Stosuj maskę przeciwpyłową.



Nie usuwaj akumulatorów do rzek ani nie zanurzaj w wodzie.



Nie wrzucaj akumulatorów do ognia. Akumulator może eksplodować i spowodować obrażenie ciała.



Nie wystawiaj akumulatora na działanie temperatury powyżej 40°C



Silnik bezszczotkowy



Technologia chłodzenia akumulatora



Chwył SDS Plus

yyWxx

Kod daty produkcji: Rok produkcji (20yy) i tydzień produkcji (Wxx)

## 02 ROZPAKOWANIE

Wypakować wszystkie części i rozłożyć je na płaskiej, stabilnej powierzchni.

- W stosownych przypadkach usunąć wszystkie materiały opakowaniowe i elementy zabezpieczające podczas transportu.
- Upewnij się, czy zawartość opakowania jest kompletna i czy części nie są uszkodzone. W przypadku stwierdzenia braku jakiegokolwiek części lub widocznych uszkodzeń należy skontaktować się ze sprzedawcą i nie używać urządzenia. Używanie niekompletnego lub niesprawnego urządzenia stanowi zagrożenie dla osób i mienia.
- Przygotuj wszystkie akcesoria i narzędzia potrzebne do montażu i użytkowania. Obejmuje to również odpowiedni sprzęt ochrony osobistej.



**OSTRZEŻENIE!** Wyrób i jego opakowanie nie są zabawkami dla dzieci! Dzieci nie powinny się bawić woreczkami plastikowymi, folią i małymi częściami! Grozi to zadławieniem i uduszeniem!

## 03 MONTAŻ URZĄDZENIA

### ŁADOWANIE AKUMULATORA







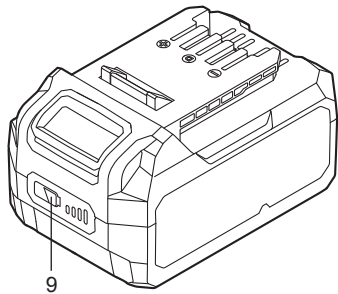

Akumulator przed transportem został minimalnie naładowany. Naładuj przed użyciem. Szczegóły znajdują się w instrukcji obsługi ładowarki.

### WYJĘCIE LUB INSTALACJA AKUMULATORA (A1, A2)

Naciśnij przycisk zwolnienia akumulatora, by zwolnić i wysunąć akumulator z narzędzia. Po rozładowaniu wsuń ponownie akumulator do narzędzia. Wystarczy lekkie popchnięcie i wciśnięcie.

## PASEK MOCY AKUMULATORA

Akumulator litowo-jonowy (8) jest wyposażony w PASEK MOCY, służący do oznaczenia pozostałego poziomu naładowania akumulatora. Wciśnij przycisk PASKA MOCY (9), by sprawdzić naładowanie akumulatora, jak poniżej. Kontrolka LED będzie się świecić przez około 5 sekund.

 9  Miga  Wł.  Wył.	76-100% naładowania	
	51-75% naładowania	
	26-50% naładowania	
	5-25% naładowania	
	poniżej 5% naładowania	

## WKŁADANIE I WYJMOWANIE WIERTŁA W SDS (B)

Podczas zmiany narzędzi upewnić się, że nasadka zabezpieczająca przed pyłem (2) nie jest uszkodzona.

### WKŁADANIE

Wyczyścić i lekko nasmarować wiertło przed włożeniem. Włożyć wiertło bez pyłu do uchwytu na wiertło obrotowym ruchem aż do zatrzaśnięcia.

Wiertło zablokuje się samo. By sprawdzić zablokowanie, należy pociągnąć za wiertło.



**UWAGA:** Narzędzie jest używane tylko z wiertłami SDS PLUS, chyba, że jest używana dodatkowa przejściówka uchwytu (nie załączona).



**OSTRZEŻENIE!** Młot udarowy wytwarza dużą siłę, by praca była wykonana szybko i skutecznie. Siła ta może spowodować, że wiertła SDS gorszej jakości mogą się zepsuć i zablokować w uchwycie.

W związku z tym zalecamy używanie tylko wysokiej jakości wiertel SDS.

### WYJMOWANIE

Złożyć tulejkę blokującą uchwytu na wiertło (3) i wyjąć wiertło.



## UCHWYT POMOCNICZY (C)

Przesunąć uchwyt na młot i obrócić do żądanej pozycji roboczej. Aby przymocować pomocniczy uchwyt, obrócić uchwyt zgodnie z ruchem wskazówek zegara. Aby poluzować pomocniczy uchwyt, obrócić uchwyt przeciwnie do ruchu wskazówek zegara.



**OSTRZEŻENIE!** Zawsze używać pomocniczego uchwytu.

## OGRANICZNIK GŁĘBOKOŚCI (D)

- Nacisnąć szybkozłączkę (12), następnie włożyć ogranicznik głębokości (11) przez otwór. Upewnić się, że falowana część znajduje się na spodzie.
- Wyrównać końcówkę ogranicznika głębokości (11) z końcówką wiertła. Pociągnąć ogranicznik (11) na żądaną głębokość wiercenia.
- Zwolnić szybkozłączkę (12), by zablokować ogranicznik głębokości (11) w miejscu.



## UŻYWANIE

### 01 PRZEZNACZENIE

Urządzenie jest przeznaczone do wiercenia udarowego w betonie, ceglach i kamieniu oraz do lekkich prac w zakresie kłucia w murze. Przeznaczone jest również do wiercenia bez udaru w drewnie, metalu, ceramice i tworzywie plastycznym.

### 02 UŻYTKOWANIE

#### PRZEŁĄCZNIK ON/OFF Z REGULACJĄ PRĘDKOŚCI (E)

Nacisnąć przełącznik ON/OFF (6), by uruchomić narzędzie i zwolnić przełącznik, by go wyłączyć. Narzędzie jest wyposażone w przełącznik zmiennej prędkości (6), który zapewnia większą prędkość ze zwiększonym naciskiem zwalniania - prędkość jest kontrolowana poprzez zmianę nacisku na przełącznik.

#### STEROWANIE OBROTEM DO PRZODU/DO TYŁU (F1, F2)

Z wiertarką skierowaną z dala od siebie, nacisnąć sterowanie obrotem do przodu/do tyłu (5) w lewo, by uzyskać obrót do przodu. Nacisnąć sterowanie obrotem do przodu/do tyłu (5) w prawo, by uzyskać odwrotny obrót.



**OSTRZEŻENIE!** Nigdy nie zmieniać kierunku obrotu, gdy narzędzie obraca się, odczekać, aż się zatrzyma.

#### BLOKADA PRZEŁĄCZNIKA (F3)

Spust przełącznika można zablokować w pozycji OFF. Dzięki temu zmniejsza się ryzyko przypadkowego uruchomienia narzędzia, gdy nie jest używane. Aby zablokować spust przełącznika, należy umieścić sterowanie obrotem (5) w pozycji środkowej.

#### WYBÓR TRYBU DZIAŁANIA

Działanie skrzyni biegów dla każdego zastosowania jest ustawiane za pomocą przełącznika wyboru trybu działania (4). Aby przechodzić między funkcjami, nacisnąć przycisk odblokowujący i obrócić pokrętko wyboru dożądanego trybu działania.

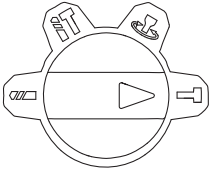
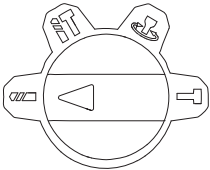
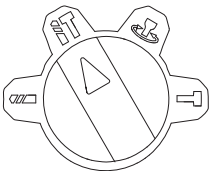
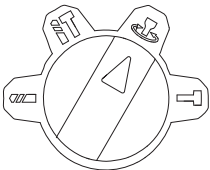
	<p>Tylko do wiercenia udarowego - do lekkich prac z zakresu rozdrabniania, kłucia i burzenia wybrać pozycję młota</p>
	<p>Do wiercenia w stali, drewnie i tworzywie plastycznym wybrać pozycję wiercenia obrotowego</p>
	<p>Do jednoczesnego wiercenia i wiercenia udarowego w betonie lub murach wybrać pozycję młotowiertarki</p>
	<p>Regulowany kąt pracy podczas używania płaskiego dłuta. (Narzędzia nie wolno uruchamiać, gdy przełącznik znajduje się w tej pozycji)</p>

## WSKAZÓWKI DOTYCZĄCE PRACY MŁOTEM

Jeśli narzędzie przegrzewa się, należy ustawić prędkość na maksimum i uruchomić bez obciążenia przez ok. 2-3 minuty, by ochłodzić silnik. Wiertła z węgla wolframu SDS-plus powinny zawsze być używane na betonie i murach.

Do wiercenia w metalu używaj tylko wiertel HSS w dobrym stanie. Jeśli jest to możliwe, używaj otwór naprowadzający przed wywierceniem otworu o dużej średnicy.

## PRZECIĄŻENIE, PROBLEM Z TEMPERATURĄ I ŁADOWANIEM

Problem	Stan narzędzia/ akumulatora	Możliwa przyczyna	Rozwiązanie
Zabezpieczenie przed przeciążeniem	Urządzenie nagle przestaje pracować; lampka robocza LED (o ile jest) miga	Nadzwyczaj wysoki moment obrotowy, zacinanie i blokowanie się, przeciążenie narzędzia	Natychmiast usunąć obciążenie i zresetować narzędzie przez wyłączenie go i włączenie ponownie
Nadzwyczaj wysoka temperatura	Pierwsza i trzecia dioda LED WSKAŹNIK NAŁADOWANIA migają na przemian	W czasie pracy temperatura akumulatora przekracza 77°C	Przed dalszą pracą schłodzić akumulator do poniżej 77°C, a przed ładowaniem do poniżej 57°C
Niski poziom naładowania akumulatora	Moc narzędzia szybko spada. Pierwsza dioda LED we WSKAŹNIKU NAŁADOWANIA zaczyna migać	Akumulator jest naładowany w mniej niż 5%	Wyjąć akumulator z narzędzia i naładować
Pozostałe problemy	Krótkie ładowanie	Akumulator nie jest w pełni naładowany	Dopilnować, aby akumulator był całkowicie naładowany i w tym celu pozwolić, aby ładowarka wykonała swój pełny cykl ładowania
		Złe warunki przechowywania	Gdy narzędzie nie jest używane, należy zawsze wyjąć akumulator z narzędzia i ładowarki i schować w suchym i bezpiecznym miejscu. Należy unikać ładowania lub przechowywania akumulatora w temperaturze poniżej 5°C i powyżej 40°C. Przed schowaniem pozwolić, aby gorący akumulator wyjęty z narzędzia tuż po pracy stygł przez około 30 minut



## DBANIE I UTRZYMANIE

### UTRZYMANIE

Narzędzie nie wymaga dodatkowego smarowania ani konserwacji. Elektronarzędzie nie posiada żadnych części, które mogą być serwisowane przez użytkownika. Do czyszczenia elektronarzędzia nie używaj wody ani chemicznych środków czyszczących. Czyść je przy pomocy suchej szmatki. Elektronarzędzie przechowuj zawsze w suchym miejscu. Utrzymuj odpowietrzniki silnika w czystości. Utrzymuj elementy sterowania wolne od kurzu.

### RECYKLING I USUWANIE



Zużytych produktów elektrycznych nie należy usuwać razem z odpadami domowymi. Należy poddawać recyklingowi w obiektach do tego przeznaczonych. Aby uzyskać porady dotyczące recyklingu, należy skontaktować się z lokalnymi organami administracji lub najbliższym punktem sprzedaży.

### UTYLIZACJA WYPEŁNIONEGO AKUMULATORA



W celu dbałości o zasoby naturalne należy odpowiednio przetwarzać lub usuwać akumulatory. Ten akumulator zawiera ogniwa litowo-jonowe. Aby uzyskać porady dotyczące recyklingu, należy skontaktować się z lokalnymi organami administracji lub najbliższym punktem sprzedaży. Rozładuj akumulator, używając narzędzia, następnie wyjmij akumulator z obudowy i zaklej styki akumulatora solidną taśmą klejącą, aby zabezpieczyć je przed zwarcieniem i wypływem energii. Nie próbuj otwierać ani usuwać żadnych części akumulatora.

### NAPRAWA

Ten produkt nie zawiera żadnych części, możliwych do samodzielnej naprawy przez użytkownika. W celu sprawdzenia lub naprawy skontaktuj się z autoryzowanym punktem serwisowym lub wykwalifikowanym specjalistą.

### PRZECHOWYWANIE

- Wyłącz produkt i wyjmij z niego akumulator.
- Wyczyść produkt w sposób opisany powyżej.
- Przechowuj produkt i jego akcesoria w ciemnym, suchym, wolnym od mrozu, dobrze wentylowanym miejscu.
- Zawsze przechowuj produkt w miejscu niedostępnym dla dzieci.
- Rekomendujemy korzystanie z oryginalnego opakowania do przechowywania produktu lub przykrycie go odpowiednim materiałem albo umieszczenie w odpowiedniej obudowie, chroniącej od kurzu.

## TRANSPORT

- Wyłącz produkt i wyjmij z niego akumulator.
- Zamontuj osłony transportowe, jeśli potrzeba.
- Zawsze trzymaj produkt za uchwyt.
- Chroń produkt od poważnych uderzeń lub wibracji, które mogą zdarzyć się podczas transportu w pojazdach.
- Zabezpiecz produkt przed ślizganiem lub przewróceniem się.



## GWARANCJA HANDLOWA ERBAUER

Przykładamy szczególną wagę do tego, aby wybierać materiały wysokiej jakości i stosować techniki produkcyjne, które umożliwiają tworzenie wytrzymałych, a zarazem atrakcyjnych produktów. Ten produkt (**Erbauer** Akumulatorowa młotowiertarka) ma gwarancję producenta na 3 lat, która obejmuje wady produkcyjne, począwszy od daty zakupu (zakup w sklepie) lub dostawy (zakup przez Internet) bez dodatkowych kosztów.

Aby dokonać zgłoszenia reklamacyjnego, należy przedstawić dowód zakupu (np. paragon, fakturę lub inny dowód na mocy obowiązujących przepisów prawa). Dowód zakupu należy przechowywać w bezpiecznym miejscu. Gwarancja obejmuje produkty nowe; nie obejmuje produktów używanych lub z ekspozycji. Produkt zamienny objęty niniejszą gwarancją będzie nią objęty aż do wygaśnięcia okresu obowiązywania gwarancji oryginalnego produktu, chyba że określono inaczej w obowiązujących przepisach prawa.

Niniejsza gwarancja obejmuje wady i uszkodzenia produktu, pod warunkiem że produkt był używany zgodnie z przeznaczeniem oraz zamontowany, czyszczony i konserwowany zgodnie z informacjami zawartymi powyżej oraz w instrukcji obsługi, a także ze standardowymi praktykami (jeśli te praktyki nie są sprzeczne z instrukcją użytkownika).

Niniejsza gwarancja nie obejmuje wad ani uszkodzeń wynikających z normalnego zużycia lub uszkodzeń będących skutkiem niewłaściwego używania, montażu lub złożenia, a także zaniedbania, wypadku i modyfikacji produktu. Gwarancja nie obejmuje w żadnym wypadku dodatkowych kosztów (transportu, przenoszenia, montażu i demontażu, robocizny itd.) ani strat bezpośrednich lub pośrednich, chyba że określono inaczej w obowiązujących przepisach prawa.

Niniejsza gwarancja nie obejmuje usterek i uszkodzeń spowodowanych następującymi czynnikami:

- Zwykłe zużywanie się, w tym zużywanie się akcesoriów
- Przeciążenie, niewłaściwe użytkowanie lub zaniedbanie
- Próba naprawy podjęta przez jakiekolwiek osoby inne niż autoryzowany przedstawiciel
- Usterka dotycząca tylko estetyki narzędzia
- Uszkodzenia spowodowane ciałami lub substancjami obcymi, bądź będące następstwem wypadków
- Uszkodzenie spowodowane wypadkiem lub przeróbką
- Nieprzestrzeganie zaleceń producenta
- Utrata możliwości używania towarów

Akumulatory i ładowarki do akumulatorów nie są objęte 3-letnią gwarancją firmy Erbauer i będą posiadać 2-letnią gwarancję od daty zakupu.

Jeśli produkt jest wadliwy, we właściwym czasie naprawimy go lub wymienimy.

Prawa wynikające z tej gwarancji obowiązują w kraju, w którym zakupiono produkt. Zapytania dotyczące gwarancji powinno się kierować do sklepu, w którym zakupiono produkt.

Niniejsza gwarancja jest dokumentem dodatkowym, który nie ma wpływu na ustawowe prawa konsumenta.

Jeśli produkt zakupiono w Polsce, niniejsza gwarancja nie wyklucza, nie ogranicza ani nie zawiesza uprawnień wynikających z przepisów prawa dotyczących gwarancji na wady zakupionego towaru.



## INSTRUCȚIUNILE DE SECURITATE

### AVERTIZĂRI GENERALE DE SECURITATE PENTRU UNELTE ELECTRICE



**AVERTIZARE** Citiți toate avertizările de securitate și instrucțiunile, ilustrațiile și specificațiile oferite împreună cu această unealtă electrică.

*Nerespectarea avertizărilor și instrucțiunilor din continuare poate rezulta în electrocutare, incendiu și/ sau vătămări grave.*

**Păstrați toate avertizările și instrucțiunile pentru o consultare ulterioară.** Termenul „unealtă electrică” din cadrul avertizărilor se referă la uneltele electrice alimentate de la priză (cu fir) sau la cele operate cu baterii (fără fir).

### SECURITATEA ZONEI DE LUCRU

- a. **Mențineți zona de lucru curată și bine iluminată.** Zonele întunecate sau aglomerate reprezintă surse de accidentare.
- b. **Nu utilizați uneltele electrice în atmosfere explozive, precum în prezența lichidelor, gazelor sau a prafurilor inflamabile.** Uneltele electrice generează scântei care pot aprinde praful sau gazele.
- c. **Țineți copiii și spectatorii la distanță în timp ce operați o unealtă electrică.** Distragerea atenției poate conduce la pierderea controlului.

### SECURITATEA ELECTRICĂ

- a. **Ștecărele uneltelor electrice trebuie să se potrivească cu priza.** Nu modificați niciodată ștecărul în niciun fel. Nu utilizați niciun fel de adaptoare pentru ștecăre în combinație cu



**unelte electrice ce dispun de pământare.** *Prizele nemodificate și prizele potrivite vor reduce riscul de electrocutare.*

- b. Evitați contactul dintre corp și suprafețele pământate, precum țevile, radiatoarele, balustradele sau frigidererele.** *Există un risc crescut de electrocutare în cazul în care corpul dvs. este pământat.*
- c. Nu expuneți uneltele electrice ploii sau condițiilor de umezeală.** *Pătrunderea apei în unealta electrică va crește pericolul de electrocutare.*
- d. Nu abuzați cablul de alimentare. Nu utilizați niciodată cablul pentru transportul, tragerea sau deconectarea de la alimentare a uneltei electrice. Țineți cablul departe de căldură, de ulei, muchii ascuțite sau piese mobile.** *Cablurile deteriorate sau încurcate pot crește riscul de electrocutare.*
- e. Atunci când operați o unealtă electrică în exterior, utilizați un cablu prelungitor adecvat pentru utilizarea în exterior.** *Utilizarea unui cablu adecvat pentru exterior reduce riscul de electrocutare.*
- f. În cazul în care operarea unei unelte electrice într-o locație umedă nu poate să fie evitată, utilizați o alimentare protejată cu un dispozitiv de curent (RCD).** *Utilizarea unui RCD reduce riscul de electrocutare.*

## SECURITATEA PERSONALĂ

- a. Rămâneți în stare alertă, urmăriți ceea ce faceți și exercitați bunul simț la utilizarea uneltelor electrice. Nu utilizați unelte electrice atunci când sunteți oboseți sau sub influența drogurilor, a alcoolului sau a medicamentelor.** *Un moment de neatenție la operarea uneltelor electrice poate cauza vătămări personale grave.*
- b. Utilizați echipament personal de protecție. Purtați întotdeauna ochelari de protecție.** *Echipamentul personal de protecție, precum o mască de praf, încălțăminte ce nu alunecă, o cască sau căști de antifonare utilizate în condițiile adecvate, vor reduce vătămrile personale.*

- c. **Preveniți pornirea accidentală. Asigurați-vă că aveți comutatorul în poziția oprită înainte de a conecta unealta la alimentarea electrică și / sau acumulator, de a ridica și transporta unealta.** *Transportul uneltelor electrice cu degetul pe comutator sau alimentarea uneltelor conectate invită accidentele.*
- d. **Îndepărtați orice cheie de reglare sau cheie fixă înainte de a alimenta unealta electrică.** *O cheie sau o cheie fixă atașată de o piesă rotativă a uneltei electrice poate cauza vătămarea personală.*
- e. **Nu vă întindeți excesiv. Țineți-vă echilibrul și aderența în permanență.** *Aceasta permite un control mai bun al uneltei electrice în situații neașteptate.*
- f. **Îmbrăcați-vă adecvat. Nu purtați haine largi sau bijuterii. Țineți-vă părul și îmbrăcămintea departe de piesele rotative.** *Hainele largi, bijuteriile sau părul lung se pot prinde în piesele mobile.*
- g. **În cazul în care unealta este furnizată în conexiune cu un echipament de extragere și colectare a prafului, asigurați-vă că acesta este conectat și utilizat în mod adecvat.** *Utilizarea sistemelor de colectare praf poate reduce riscurile asociate prafului.*
- h. **Nu vă lăsați înșelați de familiarizarea cu o unealtă electrică și ignorați principiile de securitate ale uneltei.** *O acțiune neatență poate cauza vătămări grave într-o fracțiune de secundă.*

## UTILIZAREA ȘI ÎNGRIJIREA UNELTEI ELECTRICE

- a. **Nu forțați unealta electrică. Utilizați unealta electrică adecvată pentru aplicația dvs.** *O unealtă electrică corectă va executa lucrările mai bine și mai sigur la puterea la care a fost proiectată.*
- b. **Nu utilizați unealta electrică dacă aceasta nu poate fi pornită și oprită de la comutator.** *Orice unealtă electrică, care nu poate să fie controlată cu comutatorul este periculoasă și trebuie reparată.*

- c. **Deconectați ștecărul de la sursa de alimentare și / sau extrageți acumulatorul din unealta electrică, dacă este detașabil, înainte de a efectua orice reglaje, înainte de a schimba accesoriile sau de a le depozita. Aceste măsuri preventive de securitate reduc riscul de pornire al uneltei electrice în mod accidental.**
- d. **Depozitați uneltele electrice neutilizate departe de raza de acțiune a copiilor și nu permiteți persoanelor nefamiliarizate cu unealta electrică sau cu aceste instrucțiuni să opereze unealta electrică. Uneltele electrice sunt periculoase pe mâinile utilizatorilor neinstruiți.**
- e. **Întrețineți unealta electrică și accesoriile. Verificați cu privire la erori de aliniere ale pieselor mobile, la ruperea pieselor sau alte condiții care pot afecta funcționarea adecvată a uneltelor electrice. În cazul în care sunt deteriorate, solicitați repararea uneltei electrice înainte de utilizare. Multe accidente sunt cauzate de uneltele electrice întreținute în mod inadecvat.**
- f. **Mentțineți uneltele de tăiere ascuțite și curate. Uneltele electrice întreținute în mod adecvat și cu muchii de tăiere ascuțite sunt mai puțin predispuse la blocare și sunt mai ușor de controlat.**
- g. **Utilizați unealta electrică, accesoriile și vârfurile uneltei etc. în conformitate cu aceste instrucțiuni, luând în considerare condițiile de lucru și munca ce trebuie executată. Utilizarea uneltelor electrice pentru operații diferite de cele pentru care au fost concepute poate cauza situații periculoase.**
- h. **Țineți mânerul și suprafețele de prindere uscate și lipsite de ulei sau unsoare. Mânerul și suprafețele de prindere alunecoase nu permit prinderea și controlul sigur al uneltei în condiții neașteptate.**

## **UTILIZAREA ȘI ÎNGRIJIREA UNELTEI CU ACUMULATOR**

- a. **Reîncărcați numai cu încărcătorul prescris de către producător. Un acumulator care este adecvat pentru un anumit tip de acumulator poate crea un risc de incendiu atunci când este utilizat cu un altul.**

- b. Utilizați uneltele electrice numai cu acumulatorii proiectați pentru ele.** *Utilizarea oricăror altor baterii poate crea riscuri de vătămare și de incendiu.*
- c. Atunci când acumulatorii nu sunt utilizați, țineți-le departe de alte obiecte metalice, precum clemele de hârtie, monedele, cheile, cuiele, șuruburile și alte obiecte metalice de mici dimensiuni, care pot realiza conexiuni între bornele bateriei.** *Scurtcircuitarea bornelor poate cauza arsuri sau incendii.*
- d. În situații de utilizare abuzivă, lichidul poate fi aruncat din baterie; evitați contactul. În cazul în care are loc un contact accidental, clătiți cu apă. În cazul contactului lichidului cu ochii, solicitați suplimentar își asistență medicală.** *Lichidul aruncat din baterie poate cauza iritații și arsuri.*
- e. Nu utilizați acumulatorii sau uneltele deteriorate sau modificate.** *Acumulatorii deteriorate sau modificate pot prezenta un comportament impredictibil, ce poate rezulta în incendii, explozii sau risc de vătămare.*
- f. Nu expuneți acumulatorul sau unealta focului sau temperaturilor excesive.** *Expunerea la incendiu sau temperaturi de peste 130 °C poate cauza explozii.*
- g. Respectați toate instrucțiunile de încărcare și nu încărcați acumulatorul sau bateria în afara gamei de temperaturi specificată în instrucțiuni.** *Încărcarea inadecvată sau la temperaturi situate în afara gamei specificate poate cauza deteriorarea bateriei și creșterea riscului de incendiu.*

## SERVICE

- a. Solicitați efectuarea operațiunilor de service de către un specialist, utilizând numai piese de schimb identice.** *Aceasta va asigura menținerea stării de securitate a uneltei electrice.*
- b. Nu efectuați niciodată operațiuni de service asupra acumulatorilor deteriorate.** *Lucrările de service asupra acumulatorilor trebuie executate numai de producător sau de birourile sale de service autorizate.*

## AVERTIZĂRI DE SIGURANȚĂ PRIVIND CIOCANUL ROTOPERCUTOR

- 1) Instrucțiuni de siguranță pentru lustruire toate operațiile
  - a. **Purtați căști de protecție auditivă.** *Expunerea la zgomot poate duce la pierderea auzului.*
  - b. **Utilizați mânerul(ele) auxiliar(e), dacă au fost furnizate împreună cu unealta.** *Pierderea controlului poate cauza vătămări personale.*
  - c. **Țineți scula electrică de suprafețele de apucare izolate la efectuarea unei operații unde accesoriul de așchiere poate contacta cablaje ascunse.** *Accesoriul de așchiere care intră în contact cu un cablu „sub tensiune” poate pune sub tensiune părțile metalice exterioare ale sculei electrice și poate electrocuta operatorul.*
- 2) Instrucțiuni de siguranță când utilizați burghie lungi
  - a. **Întotdeauna în începeti găurirea la viteză mică și cu vârful burghiului în contact cu piesa de prelucrat.** *La viteze mai mari, este foarte probabil ca burghiul să se îndoiească dacă i se permite rotirea în gol fără a intra în contact cu piesa, rezultând în vătămări.*
  - b. **Apăsati direct liniar cu burghiul și nu apăsați excesiv.** *Burghiile se pot îndoii ducând la rupere sau la pierderea controlului, cauzând vătămări.*

## AVERTISMENTE SUPLIMENTARE DE SIGURANȚĂ PENTRU CIOCANUL ROTOPERCUTOR

- a. *Purtați întotdeauna o mască de protecție la praf.*
- b. *Persoanelor cu vârsta sub 16 ani nu li se permite să utilizeze această mașină.*
- c. *Nu lăsați scula și accesoriile la îndemâna copiilor.*
- d. *Verificați întotdeauna pereții și tavanele pentru evitarea cablurilor electrice și a țevilor ascunse.*
- e. *După perioade lungi de lucru, părțile metalice externe și accesoriile se pot înfierbânta.*

f. *Purtați echipament de protecție a ochilor când utilizați această sculă.*

g. *La utilizarea acestui produs este esențial să se respecte următoarele reguli de utilizare:*

*La găurire, este uzual ca burghiul/bitul să se blocheze în materialul care se găurește. Acest lucru va duce la încercarea bormașinii de a se roti în jurul burghiului și, eventual, a o scăpa din mână. Acest produs are un mecanism de ambreiaj de siguranță. Acest mecanism de ambreiaj de siguranță se va activa și va opri mecanismul de antrenare a burghiului, DAR numai dacă rezistați cu ambele mâini la forțele inițiale provocate de blocarea prin prinderea fermă a burghiului.*

- Asigurați-vă ÎNTOTDEAUNA că mânerul auxiliar este prins bine și fixat.*
- Mânerul auxiliar și mânerul principal trebuie să fie bine ținute pentru a rezista oricărei mișcări a produsului atunci când burghiul sau bitul se blochează.*
- Utilizați ÎNTOTDEAUNA această bormașină atunci când stați pe o platformă fermă și sigură sau pe sol. (NU UTILIZAȚI PE SCĂRI SAU PE TREPTE).*
- Nu porniți NICIODATĂ produsul cu burghiul sau bitul blocat în poziție.*
- NU vă întindeți pentru a ține produsul. Nu găuriți deasupra înălțimii umărului sau sub înălțimea genunchiului, deoarece produsul nu poate fi ținut în siguranță.*

## **INSTRUCȚIUNI DE SIGURANȚĂ SUPLIMENTARE PENTRU ACUMULATOR**

- a. Nu conectați borna pozitivă și borna negativă a acumulatorului între ele cu vreun obiect metalic (cum ar fi o sârmă).*
- b. Nu transportați și nu depozitați acumulatorii împreună cu coliere, clame de păr sau alte obiecte metalice.*
- c. Nu perforați acumulatorul cu cuie, nu loviți acumulatorul cu un ciocan, nu călcați pe acumulator și nu-l supuneți la șocuri sau lovituri puternice.*

- d. *Nu lipiți direct pe acumulator.*
- e. *Nu expuneți acumulatorul la apă sau apă sărată și nu-l lăsați să se ude.*
- f. *Nu demontați și nu modificați acumulatorul.*
- g. *Nu așezați acumulatorul pe sau lângă foc, pe sobe sau în alte locuri cu temperaturi ridicate. Nu așezați acumulatorul în lumina directă a soarelui, nici nu-l utilizați și nici nu-l depozitați în interiorul autovehiculelor în condiții de temperatură ridicată.*
- h. *Nu amplasați acumulatorul în cuptoare cu microunde, recipiente de înaltă presiune sau pe vase de inducție.*
- i. *Dacă intenționați să depozitați un acumulator pentru o perioadă fără a-l utiliza, atunci depozitați acumulatorul la temperatura camerei (19°C - 25°C), încărcați la aproximativ 30 - 50% din capacitate. Când depozitați pentru perioade de timp îndelungate, încărcați acumulatorul o dată pe an pentru a preveni descărcarea.*

Următoarele informații se aplică numai utilizatorilor profesioniști, dar reprezintă o bună practică pentru toți utilizatorii:

## **INSTRUCȚIUNI DE SIGURANȚĂ SUPLIMENTARE PENTRU PULBERE DE CONSTRUCȚII**

Regulamentele actualizate privind controlul substanțelor periculoase pentru sănătate de la 1 octombrie 2012 se axează acum și pe reducerea riscurilor asociate cu silicea, lemnul și pulberile de ghips. Lucrătorii din domeniul construcțiilor reprezintă unul dintre grupurile cu risc din cadrul acestuia, datorită pulberilor pe care le respiră: praful de silice nu este doar un inconvenient; este un risc real pentru plămâni!

Silicea este un mineral natural prezent în cantități mari în lucruri precum nisipul, gresia și granitul. De asemenea, este frecvent întâlnită în multe materiale de construcție, cum ar fi betonul și mortarul. Silicea se descompune în pulbere foarte fină (cunoscută și sub denumirea de silice cristalină respirabilă sau SCR) în timpul multor lucrări obișnuite, cum ar fi tăierea, găurirea și polizarea.

Inhalarea de particule foarte fine de silice cristalină poate duce la dezvoltarea de: cancer pulmonar, silicoză, bronhopneumopatie obstructivă cronică/boli pulmonare obstructive cronice (BPOC), iar inhalarea de particule fine de praf de lemn poate duce la dezvoltarea astmului. Riscul de boli pulmonare este asociat cu persoanele care inhalează în mod regulat pulbere de construcții într-o perioadă de timp, nu ocazional.

Pentru a proteja plămânilor, Regulamentul privind controlul substanțelor periculoase pentru sănătate stabilește o limită a cantității acestor pulberi pe care le puteți inhala (numită Limită de expunere la locul de muncă sau LELM) ca medie într-o zi normală de lucru. Aceste limite nu reprezintă o cantitate mare de pulbere: reprezintă puțin în comparație cu un ban - ca un vârf mic de sare. Această limită este valoarea maximă legală, cea mai mare cantitate pe care o puteți inhala după ce au fost instituite măsurile de control corecte.

## **CUM SE REDUCE CANTITATEA DE PULBERE?**

- 1 Reduceți volumul de tăiere utilizând cele mai bune dimensiuni ale produselor de construcții.
- 2 Utilizați o sculă cu putere mai mică, de ex. o mașină de tăiat blocuri în loc de un polizor unghiular.
- 3 Prin folosirea unei metode de lucru total diferite - de ex. folosirea unui pistol de cuie pentru a fixa direct canalele de cabluri în loc de executarea de găuri mai întâi.

Vă rugăm să lucrați întotdeauna cu echipamente de protecție aprobate, cum ar fi măștile de praf special concepute pentru a filtra particulele microscopice și utilizați dispozitivul de extracție a prafului în permanență.





**AVERTIZARE:** Anumite particule de praf generate la șlefuirea, decuparea, polizarea, găurirea cu scule electrice și la alte activități din construcții conțin substanțe chimice cunoscute ca fiind cancerigene, cauzatoare de defecte congenitale sau de alte afecțiuni reproductive. Exemple de astfel de substanțe chimice sunt:

- Plumbul provenit din vopselele pe bază pe plumb.
- Silicea cristalină provenită din cărămizi, ciment și alte produse de zidărie.
- Arsenicul și cromul din lemnul de construcții tratat chimic.
- Riscul dumneavoastră la aceste expuneri variază, în funcție de frecvența executării acestor tipuri de lucrări. Pentru a reduce expunerea la aceste substanțe chimice:
- Lucrați într-o zonă bine ventilată.
- Lucrați cu echipament de protecție aprobat, cum sunt măștile de praf care sunt concepute în special pentru filtrarea particulelor microscopice.

## VIBRAȚII

Directiva europeană privind agenții fizici (vibrații) a fost adoptată pentru a contribui la reducerea leziunilor din cauza sindromului de vibrații ale brațelor la utilizatorii de scule electrice. Directiva impune producătorilor și furnizorilor de scule electrice să furnizeze rezultate indicative ale testelor de vibrații pentru a permite utilizatorilor să ia decizii în cunoștință de cauză cu privire la perioada de timp în care poate fi utilizată zilnic o sculă electrică în condiții de siguranță și la alegerea sculei.

Informații suplimentare pot fi găsite la [www.hse.gov.uk](http://www.hse.gov.uk)

## CONSULTAȚI SPECIFICAȚIILE TEHNICE DIN MANUALUL DE UTILIZARE PENTRU NIVELURILE DE VIBRAȚII ALE UNELTEI DVS.

Valoarea declarată a vibrațiilor trebuie să fie utilizată ca nivel minim și trebuie utilizată cu ghidurile actuale privind vibrațiile.

Valoarea declarată a vibrațiilor a fost măsurată conform unei metode standard de test descrise mai sus și poate fi utilizată în compararea unei scule cu o altă sculă.

Valoarea declarată a vibrațiilor poate fi utilizată și în evaluarea preliminară a expunerii.



**AVERTIZARE:** Valoarea vibrațiilor emise în timpul utilizării efective a sculei electrice poate diferi față de valoarea declarată, în funcție de modurile de utilizare a sculei, în funcție de următoarele exemple și alte variații cu privire la modul de utilizare a sculei:

- Modul în care scula este utilizată și în care materialele sunt tăiate sau găurite.
- Scula aflată în stare bună și bine întreținută.
- Utilizarea accesoriului adecvat pentru sculă, iar acesta să fie ascuțit și în stare bună.
- Modul de prindere de mână.
- Iar scula să fie utilizată așa cum este prevăzut prin proiectare și aceste instrucțiuni.

În timpul lucrului cu această sculă electrică se produc vibrații ale mâinilor/brațelor. Adoptați practicile corecte de lucru pentru a reduce expunerea la vibrații. Această sculă poate provoca sindromul de afectare a mâinii-brațului din cauza vibrațiilor dacă nu este utilizată în mod adecvat.



**AVERTIZARE:** Identificați măsurile de siguranță pentru a proteja operatorul în funcție de estimarea expunerii în condițiile efective de utilizare (luând în considerare toate elementele ciclului de operare precum timpii de oprire ai sculei și când aceasta funcționează în gol, plus timpul de pornire). Notă: Utilizarea altor scule va reduce perioada de lucru totală a utilizatorilor cu această sculă.

Asigurați-vă că reduceți la minim riscul de expunere la vibrații.

Utilizați ÎNTOTDEAUNA dălți, burghie și lame ascuțite.

Întrețineți această sculă în conformitate cu aceste instrucțiuni și lubrifiați-o în permanență (unde este cazul).

Evitați utilizarea sculelor la temperaturi de 10°C sau sub aceasta.

Planificați-vă programul de lucru astfel încât să nu vă expuneți o durată prea îndelungată la vibrații mari.

## MONITORIZAREA SĂNĂTĂȚII

Toți angajații trebuie să facă parte dintr-o schemă de monitorizare a sănătății adoptată de angajator, pentru a contribui la identificarea oricărei boli asociate vibrațiilor într-un stadiu incipient, pentru a preveni progresul bolii și pentru a ajuta angajații să rămână apti de muncă.

## RISCURI REZIDUALE

**Chiar dacă se utilizează acest produs în conformitate cu toate cerințele de siguranță, rămân riscuri potențiale de vătămare corporală și deteriorări. Următoarele pericole pot apărea în legătură cu structura și modelul acestui produs:**

1. Vătămări și daune materiale din cauza accesoriilor de tăiere rupte sau a impactului brusc cu obiecte ascunse în timpul utilizării.
2. Pericol de vătămare corporală și daune materiale cauzate de obiecte care ricoșează sau de accesorii necorespunzătoare sculei.



## DESCRIEREA PRODUSULUI

1. Mandrină SDS PLUS.
2. Capac de protecție la praf
3. Manșon de blocare a portsculei
4. Comutator de selectare a modului de funcționare
5. Comanda de rotație înainte/înapoi
6. Comutator On/Off (pornit/oprit) cu control al turației variabile
7. Mâner principal
8. Acumulator\*
9. Buton de alimentare
10. Buton de eliberare set de acumulatori
11. Limitator de adâncime
12. Clemă de prindere rapidă
13. Mâner auxiliar
- 13a. Mâner de apucare

**NOTĂ:** \* Ar putea să nu fie livrat împreună cu produsul.

## 01 SPECIFICAȚII TEHNICE

Tensiune nominală:	18V d.c.
Turație nominală de mers în gol:	0-1400/min
Rată de impact:	4500/min
Energie de impact	2J
Capacitate max. de găurire:	
Zidărie	24mm
Oțel	13mm
Lemn	32mm
Greutate:	2,1kg

### Acumulator (ar putea să nu fie inclus)

Model de set de acumulatori:	EBAT18-Li-4
Tensiune acumulator:	18V d.c.
Capacitate acumulator	4Ah
Celulă acumulator:	10pcs

Greutate: 0,7kg

Intervalul de temperatură ambiantă pentru utilizarea sculei și a acumulatorului: -10°C to 40°C

Pentru utilizarea cu acumulator și încărcător, după cum urmează:

Model de set de acumulatori: EBAT18-Li-2 / EBAT18-Li-4 / EBAT18-Li-5 / EHPB18-Li-4 / EHPB18-Li-8

Model de încărcător: EC18-Li / EFC18-Li / EMC18-Li

### DATE PRIVIND ZGOMOTUL

Presiune sonoră ponderată:  $L_{pA}$ :89,0dB(A)

Putere sonoră ponderată:  $L_{WA}$ :100,0dB(A)

Incertitudine  $K_{PA}$  &  $K_{WA}$ =3,0dB(A)

Zgomotul pentru operator poate depăși 80 dB(A) și sunt necesare măsuri de protecție auditivă.

### DATE PRIVIND VIBRAȚIILE

Găurire percutantă în beton:  $a_{h,HD}$  =14,2m/s<sup>2</sup>

Dăltuire:  $a_{h,CHeq}$  =10,6m/s<sup>2</sup>

Incertitudine  $K$  =1,5m/s<sup>2</sup>

Valorile totale ale vibrațiilor declarate și valorile declarate ale emisiilor de zgomot au fost măsurate în conformitate cu o metodă standard de testare (EN 62841-1 / EN IEC 62841-2-6) și pot fi utilizate pentru compararea unei unelte cu alta; ele pot fi, de asemenea, utilizate într-o evaluare preliminară a expunerii.

**AVERTISMENT!** Emisiile de vibrații și zgomot în timpul utilizării efective a unelei electrice pot diferi de valorile declarate în funcție de modurile în care este utilizată unealta, în special ce tip de piesă de prelucrat este procesată; și trebuie să se identifice măsurile de siguranță pentru a proteja operatorul, măsuri care se bazează pe o estimare a expunerii în condițiile reale de utilizare (luând în considerare toate părțile ciclului de funcționare, cum ar fi momentele în care instrumentul este oprit și când acesta funcționează în repaus) pe lângă timpul de declanșare).

### EXPLICAREA ETICHETEI CLASIFICĂRII

**ERH18-Li = NUMĂRUL MODELULUI**

**E = ERBAUER**

**RH = ROTARY HAMMER (CIOCAN  
ROTOPERECUTOR)**

**18 = 18V c.c..**

**Li = LITIU-ION**



## ASAMBLARE

### 01 SIMBOLURI



Citiți instrucțiunile de utilizare



Purtați ochelari de protecție



Purtați echipament de protecție a auzului



Purtați o mască împotriva prafului



Nu eliminați acumulatorii în râuri și nici nu îi scufundați în apă



Nu eliminați acumulatorii în foc. Ei vor exploda și vor cauza vătămări



Nu expuneți acumulatorii unor temperaturi care să depășească 40°C



Motor fără perii



Tehnologie de menținere rece a bateriei



Mandrină SDS Plus

yyWxx

Codul datei de producție: Anul de producție (20yy) și săptămâna de producție (Wxx)

## 02 DESPACHETARE

Despachetați toate piesele și așezați-le pe o suprafață plană, stabilă.

- Îndepărtați toate materialele de ambalare și dispozitivele de transport, dacă este cazul.
- Asigurați-vă că este complet conținutul pachetului livrat și că nu este deteriorat. Dacă observați că lipsesc piese sau există piese deteriorate, nu folosiți produsul, ci contactați distribuitorul. Folosirea unui produs incomplet sau deteriorat reprezintă un pericol pentru oameni și bunuri.
- Asigurați-vă că aveți toate accesoriile și sculele necesare pentru asamblare și funcționare. Printre acestea se numără și echipamentul individual de protecție adecvat.



**AVERTIZARE!** Produsul și ambalajul nu sunt jucării pentru copii! Copiii nu trebuie să se joace cu pungi de plastic, folii și piese mici! Există pericol de sufocare!

## 03 ASAMBLAREA MAȘINII

### ÎNCĂRCAREA SETULUI DE ACUMULATORI







Acumulatorul a fost livrat în stare încărcată la nivel scăzut. Încărcați acumulatorul complet înaintea primei utilizări. Consultați manualul de instrucțiuni al încărcătorului pentru detalii.

### SCOATEREA SAU INSTALAREA SETULUI DE ACUMULATORI (A1, A2)

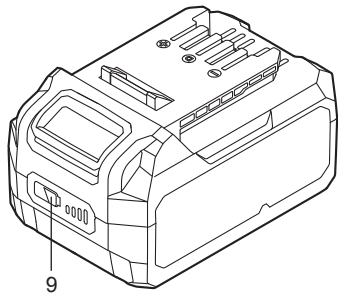
Apăsați pe butonul de eliberare a setului de acumulatori și apoi glisați setul de acumulatori în exteriorul sculei. După reîncărcare, glisați-l înapoi în sculă. O simplă împingere și o apăsare ușoară vor fi suficiente.

## BARĂ DE INDICARE A ÎNCĂRCĂRII SETULUI DE ACUMULATORI

Setul de acumulatori Li-Ion (8) este dotat cu POWER BAR (o bară de indicare a încărcării), care este utilizată pentru a indica încărcarea rămasă a acumulatorului. Apăsăți pe butonul POWER BAR (9) pentru a verifica încărcarea acumulatorului așa cum este descris mai jos. LED-ul va rămâne aprins timp de aproximativ 5 secunde.

 Intermitent    Da    Nu	76-100% Încărcare	
	51-75% Încărcare	
	26-50% Încărcare	
	5-25% Încărcare	
	sub 5% Încărcare	

## INTRODUCEREA ȘI SCOATEREA BURGHIELOR DIN MANDRINA SDS (B)

Aveți grijă să nu fie deteriorat capacul de protecție împotriva prafului (2) la schimbarea sculelor.

### INTRODUCEREA

Curățați și ungeți ușor burghiul înainte de introducere. Introduceți burghiul fără praf în mandrină cu o mișcare de răsucire până când acesta se blochează.

Burghiul se blochează singur. Verificați dacă este blocat trăgând de burghiu.



**NOTĂ:** Această sculă trebuie utilizată numai cu burghie SDS PLUS dacă nu se utilizează un adaptor suplimentar cu mandrină cu cheie (nu este furnizat).



**AVERTIZARE!** Noul ciocan rotopercutor generează forțe puternice pentru a efectua operația rapid și eficient. Aceste forțe pot determina burghiile SDS de calitate inferioară să se rupă și să se blocheze în mandrină.

Prin urmare, recomandăm utilizarea numai a burghiilor SDS de înaltă calitate cu această sculă.

### DEMONTARE

Retrageți manșonul de blocare a mandrinei burghiului (3) și scoateți burghiul.



## MÂNERUL AUXILIAR (C)

Glisați mânerul pe ciocan și rotiți-l în poziția de lucru dorită. Pentru a prinde mânerul auxiliar, rotiți mânerul în sensul acelor de ceasornic. Pentru a demonta mânerul auxiliar, rotiți mânerul în sens invers acelor de ceasornic.



**AVERTIZARE!** Utilizați întotdeauna mânerul auxiliar.

## LIMITATORUL DE ADÂNCIME (D)

- Apăsăți pe clema de prindere rapidă (12), apoi introduceți limitatorul de adâncime (11) prin orificiu. Asigurați-vă că partea ondulată este în partea inferioară.
- Aliniați vârful limitatorului de adâncime (11) cu vârful burghiului. Acum trageți de limitatorul de adâncime (11) înapoi pe o distanță egală cu adâncimea de găurire necesară.
- Eliberați clema de prindere rapidă (12) pentru a bloca limitatorul de adâncime (11) în poziție.



## UTILIZARE

### 01 UTILIZAREA ÎN SCOPUL DESTINAT

Mașina este destinată pentru executarea de găuri cu ciocanul în beton, cărămidă și piatră, precum și pentru lucrări de dăltuire ușoare. Este adecvată și pentru găurirea fără percutare în lemn, metal, materiale ceramice și plastice.

### 02 UTILIZAREA

#### COMUTATOR ON/OFF (PORNIT/OPRIT) CU CONTROL AL TURAȚIEI VARIABLE (E)

Apăsați pe comutatorul ON/OFF (pornit/oprit) (6) pentru a porni și eliberați-l pentru a opri scula. Această sculă are un comutator de turație variabilă

(6) care oferă turații mai mari la presiune de declanșare crescută - turația este controlată prin modificarea presiunii aplicate comutatorului.

#### COMANDA ROTAȚIEI ÎNAINTE ȘI ÎNAPOI (F1, F2)

Ținând bormașina îndreptată în direcția opusă dvs., împingeți comanda rotației înainte/înapoi (5) spre stânga pentru mișcarea de rotație înainte. Împingeți comanda rotației înainte/înapoi (5) spre dreapta pentru rotirea inversă.



**AVERTIZARE!** Nu schimbați niciodată direcția de rotație în timp ce scula se rotește, așteptați până când aceasta se oprește.

#### DISPOZITIV DE BLOCARE A COMUTATORULUI DE DECLANȘARE (F3)

Comutatorul de declanșare poate fi blocat în poziția OFF (oprit). Acest lucru ajută la reducerea posibilității unei porniri accidentale când scula nu este utilizată. Pentru a bloca comutatorul de declanșare, poziționați comanda rotației (5) în poziția centrală.

#### SELECTAREA MODULUI DE FUNCȚIONARE

Funcționarea cutiei de viteze pentru fiecare aplicație se setează cu comutatorul de selectare a modului de funcționare (4). Pentru a schimba funcția, apăsați pe butonul de deblocare și rotiți selectorul în modul de funcționare dorit.

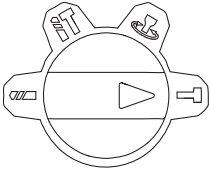
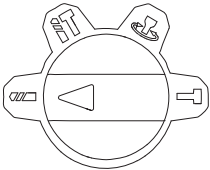
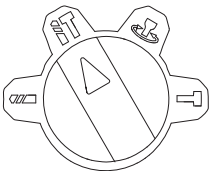
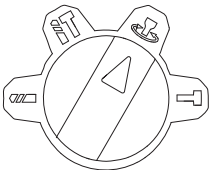
	<p>Numai pentru percutare - pentru aplicațiile de decupare ușoară, dălțuire și demolare alegeți poziția Hammer (Ciocan).</p>
	<p>Pentru găurire în oțel, lemn și materiale plastice alegeți poziția de găurire rotativă.</p>
	<p>Pentru găurire simultană cu lovirea betonului sau a zidăriei, alegeți poziția de găurire cu ciocan rotopercurtor.</p>
	<p>Unghi de lucru reglabil când se utilizează dalta plată. (Instrumentul nu trebuie să funcționeze atunci când comutatorul este în această poziție)</p>

## RECOMANDĂRI DE LUCRU PENTRU CIOCANUL DVS.

Dacă scula dvs. electrică se încălzește prea mult, setați viteza la maximum și lăsați scula să funcționeze în gol timp de 2-3 minute pentru a se răci motorul. Burghiile din carbură de wolfram SDS-plus trebuie să fie întotdeauna utilizate pentru beton și zidărie.

Atunci când găuriți în metal, utilizați numai burghie din HSS (oțel cu rezistență ridicată), aflate în stare bună. Dacă este posibil, utilizați o gaură pilot înainte de a executa o gaură de diametru mare.

## SUPRAÎNCĂRCAREA, TEMPERATURA ȘI PROBLEMELE DE ÎNCĂRCARE

Problemă	Starea unelei/ bateriei	Cauză posibilă	Soluție
Protecție la suprasarcină	Produsul se oprește brusc; lampa de lucru LED (dacă este montată) se aprinde intermitent	Cuplu extrem de mare, blocarea, înțepenirea, supraîncărcarea unelei	Eliberați imediat sarcina, resetați unealta prin oprirea și repornirea ei.
Temperatură extrem de înaltă	Primul și cel de-al treilea LED al INDICATORULUI DE ÎNCĂRCARE se vor aprinde alternativ	Temperatura bateriei depășește 77 °C pe parcursul utilizării	Răciți bateria sub 77 °C pentru utilizare și sub 57 °C pentru încărcare.
Nivel de încărcare redus	Nivelul de încărcare al unelei va scădea rapid; primul LED de pe INDICATORUL DE ÎNCĂRCARE începe să se aprindă intermitent	Acumulatorul este încărcat la mai puțin de 5%	Îndepărtați acumulatorul din unealtă și încărcăți-l
Alte probleme	Încărcări scurte	Nu este încărcat complet	Asigurați-vă că bateria este complet încărcată de fiecare dată, permițând încărcătorului să își încheie ciclul de încărcare complet
		Condiții de depozitare necorespunzătoare	Îndepărtați întotdeauna bateria de pe unealtă și încărcător atunci când nu este utilizată și depozitați-o într-un loc uscat și sigur. Evitați încărcarea sau depozitarea bateriei la temperaturi situate sub 5 °C și peste 40 °C. Răciți un acumulator încălzit, dintr-o unealtă tocmai utilizată timp de aproximativ 30 de minute înainte de depozitare.



## ÎNGRIJIREA ȘI ÎNTREȚINEREA

### ÎNTREȚINEREA

Unealta electrică nu necesită lubrifiere suplimentară sau întreținere. Nu există piese care să poată să fie supuse service-ului de către operator. Nu utilizați niciodată apă sau agenți de curățare chimici pentru a curăța unealta dvs. electrică. Ștergeți cu o lavetă uscată. Depozitați întotdeauna unealta electrică într-un loc uscat. Mențineți deschiderile de ventilație ale motorului curate. Mențineți toate elementele de control de lucru lipsite de praf.

### RECICLAREA ȘI ELIMINAREA CA DEȘEU



Produsele electrice uzate nu trebuie eliminate împreună cu deșeurile menajere. Asigurați reciclarea acestor produse la centrele specializate. Luați legătura cu autoritatea sau magazinul dvs. local pentru sfaturi referitoare la reciclare.

### ELIMINAREA UNUI ACUMULATOR UZAT



Pentru a proteja resursele naturale vă rugăm să reciclați bateria sau să o eliminați ca deșeu într-un mod adecvat. Acest acumulator include baterii Li-Ion. Consultați autoritățile locale cu privire la opțiunile de reciclare și/sau eliminare ca deșeu. Descărcați acumulatorul operând unealta, apoi îndepărtați-l din unealtă și acoperiți conexiunile acumulatorului cu bandă adezivă groasă, pentru a preveni scurtcircuitarea și descărcările de energie. Nu încercați să îl deschideți sau să îndepărtați componente ale acestuia.

### REPARAȚIILE

Acest produs nu conține nicio piesă care poate fi reparată de către consumator. Contactați un centru de service autorizat sau o persoană cu calificări similare, pentru verificări și reparații.

### DEPOZITAREA

- Opriți produsul și îndepărtați acumulatorul.
- Curățați produsul așa cum a fost descris mai sus.
- Depozitați produsul și accesoriile sale într-un loc uscat, ferit de îngheț, bine ventilat.
- Depozitați întotdeauna produsul într-un loc inaccesibil copiilor.
- Vă recomandăm să folosiți ambalajul original pentru depozitare sau să acoperiți produsul cu o husă sau o casetă adecvată, pentru a-l proteja de praf.

### TRANSPORTUL

- Opriți produsul și îndepărtați acumulatorul.
- Montați o apărătoare de transport, dacă este cazul.
- Transportați produsul întotdeauna de mânerul său.
- Protejați produsul de orice lovitură puternică sau vibrații intense, care ar putea avea loc în vehiculele de transport.
- Fixați produsul pentru a preveni alunecarea sau răsturnarea acestuia.



## GARANȚIE COMERCIALĂ ERBAUER

Avem o grijă deosebită să selectăm materiale de înaltă calitate și să utilizăm tehnici de fabricare care ne permit să creăm produse care încorporează designul și durabilitatea. Acest produs (**Erbauer** Ciocan rotopercurtor cu acumulator) beneficiază de garanție din partea producătorului de 3 ani pentru defectele de fabricație, de la data achiziției (dacă este cumpărat din magazin) sau de la data livrării (dacă este cumpărat online), fără niciun cost suplimentar.

Pentru a efectua o solicitare în temeiul acestei garanții, trebuie să prezentați dovada achiziției (cum ar fi, chitanța de vânzare/bonul fiscal, factura de achiziție sau alte dovezi admisibile conform legii aplicabile); vă rugăm să păstrați dovada achiziției într-un loc sigur. Pentru ca această garanție să se aplice, produsul achiziționat trebuie să fie nou, garanția neaplicându-se pentru produse la mâna a doua sau produse de prezentare. Cu excepția cazului în care legislația aplicabilă prevede altfel, orice produs înlocuitor livrat în baza prezentei garanții va beneficia de garanție doar până la expirarea perioadei inițiale de garanție.

Prezenta garanție acoperă defectiunile produsului și erorile de funcționare, cu condiția ca produsul să fi fost utilizat în scopul prevăzut și să fi fost instalat, curățat, îngrijit și întreținut în conformitate cu informațiile conținute în termenii și condițiile prezente, manualul de utilizare și practicile standard, cu condiția ca practicile standard să nu fie în contradicție cu manualul de utilizare.

Această garanție nu acoperă defectele și deteriorările provocate de uzura normală sau daunele care pot fi rezultatul utilizării necorespunzătoare, instalării sau asamblării defectuoase, neglijenței, accidentelor, utilizării greșite sau modificărilor aduse produsului. Cu excepția cazului în care legislația aplicabilă prevede altfel, prezenta garanție nu va acoperi, în niciun caz, costurile suplimentare (de expediere, deplasare, dezinstalare și reinstalare, manoperă etc.) sau daunele directe și indirecte.

Această garanție nu acoperă defectele și deteriorările cauzate sau rezultate din:

- uzura normală a produsului, inclusiv uzura accesoriilor;
- supraîncărcare, utilizare incorectă sau neglijență;
- încercarea de efectuare a reparațiilor de altă persoană în afară de un agent autorizat;
- daune cosmetice;
- deteriorări cauzate de obiecte străine, substanțe sau accidente;
- deteriorări sau modificări accidentale;
- nerespectarea îndrumărilor producătorului;
- pierderea utilizării bunurilor.

Bateriile și încărcătoarele de baterii nu sunt acoperite de garanția de 3 ani Erbauer și vor avea o perioadă de garanție de 2 ani de la data cumpărării.

Dacă produsul este defect, vom proceda, într-un timp rezonabil, la repararea sau înlocuirea acestuia.

Drepturile acoperite de această garanție sunt aplicabile în țara în care ați achiziționat produsul. Întrebările legate de garanție trebuie adresate magazinului de la care ați achiziționat produsul.

Garanția este suplimentară drepturilor dvs. legale și nu le afectează.

Dacă achiziționați acest produs din Turcia sau România, veți primi o garanție.



## INSTRUCCIONES DE SEGURIDAD

### ADVERTENCIAS GENERALES DE SEGURIDAD PARA LAS HERRAMIENTAS ELÉCTRICAS



**¡ADVERTENCIA** Lea todas las advertencias de seguridad, las instrucciones, las ilustraciones y las especificaciones suministradas con esta herramienta eléctrica. *La no observación de todas las instrucciones relacionadas a continuación puede dar como resultado un choque eléctrico, fuego y/o una lesión seria.*

**Guarde todas las advertencias y todas las instrucciones para una referencia futura.** *La expresión “herramienta eléctrica” en las advertencias se refiere a su herramienta eléctrica conectada a la red eléctrica (con cable de alimentación) o a su herramienta accionada a batería (sin cable de alimentación).*

#### SEGURIDAD DEL ÁREA DE TRABAJO

- a. **Mantenga el área de trabajo limpia y bien iluminada.** *Las áreas desordenadas y oscuras pueden provocar accidentes.*
- b. **No maneje herramientas eléctricas en atmósferas explosivas, tales como en presencia de líquidos inflamables, gases o polvo.** *Las herramientas eléctricas producen chispas que pueden encender el polvo o los humos.*
- c. **Mantenga alejados a los niños y curiosos mientras maneja una herramienta eléctrica.** *Las distracciones pueden causarle la pérdida de control.*

## SEGURIDAD ELÉCTRICA

- a. **La clavija de la herramienta eléctrica debe coincidir con la base de la toma de corriente. No modificar nunca la clavija de ninguna manera. No usar ningún adaptador de clavijas con herramientas eléctricas puestas a tierra. *Clavijas no modificadas y bases coincidentes reducirán el riesgo de choque eléctrico.***
- b. **Evite el contacto del cuerpo con superficies puestas a tierra como tuberías, radiadores, cocinas eléctricas y refrigeradores. *Hay un riesgo aumentado de choque eléctrico si su cuerpo está puesto a tierra.***
- c. **No exponga las herramientas eléctricas a la lluvia o a condiciones de humedad. *El agua que entre en la herramienta aumentará el riesgo de choque eléctrico.***
- d. **No abuse del cable. No usar nunca el cable para llevar, levantar o desenchufar la herramienta eléctrica. Mantenga el cable lejos del calor, aceite, cantos vivos o piezas en movimiento. *Los cables dañados o enredados aumentan el riesgo de choque eléctrico.***
- e. **Cuando maneje una herramienta eléctrica en el exterior, use una prolongación de cable adecuada para uso en el exterior. *El uso de una prolongación de cable adecuada para uso en el exterior reduce el riesgo de choque eléctrico.***
- f. **Si el uso de una herramienta en un lugar húmedo es inevitable, use una alimentación protegida por un dispositivo de corriente residual (RCD). *El uso de un RCD reduce el riesgo de choque eléctrico.***

## SEGURIDAD PERSONAL

- a. **Esté alerta, vigile lo que está haciendo y use el sentido común cuando maneje una herramienta eléctrica. No use una herramienta eléctrica cuando esté cansado o bajo la influencia de drogas, alcohol o medicamentos. *Un momento de distracción mientras maneja herramientas eléctricas puede causar un daño personal serio.***



- b. **Use equipo de protección personal. Lleve siempre protección para los ojos.** *Los equipos de protección individual tales como mascarilla antipolvo, zapatos no resbaladizos, casco o protección para los oídos utilizados para las condiciones apropiadas reducen los daños personales.*
- c. **Evite un arranque accidental. Asegúrese de que el interruptor está en posición “paro” antes de conectar a la red y/o a la batería, coger o transportar la herramienta.** *Transportar herramientas eléctricas con el dedo sobre el interruptor o enchufar herramientas eléctricas que tienen el interruptor en posición “marcha” invita a accidentes.*
- d. **Retire cualquier llave o herramienta antes de arrancar la herramienta eléctrica.** *Una llave o herramienta unida a una pieza rotativa de una herramienta eléctrica puede causar un daño personal.*
- e. **No se sobrepase. Mantenga los pies bien asentados sobre el suelo y conserve el equilibrio en todo momento.** *Esto permite un mejor control de la herramienta eléctrica en situaciones inesperadas.*
- f. **Vista adecuadamente. No vista ropa suelta o joyas. Mantenga su pelo y su ropa alejados de las piezas en movimiento.** *La ropa suelta, las joyas o el pelo largo pueden ser cogidos en las piezas en movimiento.*
- g. **Si hay disponibilidad para la conexión de medios de extracción y recogida de polvo, asegúrese de que éstos estén conectados y se usen correctamente.** *El uso de estos dispositivos puede reducir los riesgos relacionados con el polvo.*
- h. **No permita que la confianza obtenida con el uso frecuente de herramientas le haga ignorar los principios generales de seguridad.** *Una acción descuidada puede provocar una herida grave en una fracción de segundo.*

## UTILIZACIÓN Y CUIDADOS DE LAS HERRAMIENTAS ELÉCTRICAS

- a. **No fuerce la herramienta eléctrica. Use la herramienta eléctrica correcta para su aplicación.** *La herramienta eléctrica correcta hará el trabajo mejor y más seguro al ritmo para el que fue concebida.*
- b. **No use la herramienta eléctrica si el interruptor no permite pasar de “marcha” a “paro” e inversamente.** *Cualquier herramienta eléctrica que no pueda controlarse con el interruptor es peligrosa y debe repararse.*
- c. **Desenchufe la clavija de la fuente de alimentación y/o retire la batería, si se puede, antes de efectuar cualquier ajuste, cambio de accesorios, o de guardar la herramienta eléctrica.** *Tales medidas preventivas de seguridad reducen el riesgo de arrancar la herramienta accidentalmente.*
- d. **Conserve las herramientas eléctricas inactivas fuera del alcance de los niños y no permita el manejo de la herramienta eléctrica a personas no familiarizadas con las herramientas o con estas instrucciones.** *Las herramientas eléctricas son peligrosas en manos de usuarios no entrenados.*
- e. **Mantenga las herramientas eléctricas y los accesorios. Compruebe que las partes móviles no estén desalineadas o trabadas, que no haya piezas rotas u otras condiciones que puedan afectar el funcionamiento de las herramientas eléctricas. Las herramientas eléctricas se deben reparar antes de su uso, cuando están dañadas.** *Muchos accidentes son causados por herramientas eléctricas pobremente mantenidas.*
- f. **Mantenga las herramientas de corte afiladas y limpias.** *Las herramientas de corte mantenidas correctamente con los bordes de corte afilados son menos propensas a trabarse y más fáciles de controlar.*

- g. Use la herramienta eléctrica, accesorios y puntas de herramienta, etc. de acuerdo con estas instrucciones, teniendo en cuenta las condiciones de trabajo y el trabajo a desarrollar.** *El uso de la herramienta eléctrica para aplicaciones diferentes de las previstas podría causar una situación de peligro.*
- h. Mantenga las empuñaduras y superficies de agarre secas, limpias y libres de aceite y grasa.** *Las empuñaduras y superficies de agarre resbaladizas no permiten un agarre seguro y el control de la herramienta en situaciones imprevistas.*

## **UTILIZACIÓN Y CUIDADOS DE LA HERRAMIENTA A BATERÍA**

- a. Recargue solamente con el cargador especificado por el fabricante.** *Un cargador que es adecuado para un tipo de bloque de baterías puede ocasionar un peligro de incendio cuando se usa con otro bloque de baterías.*
- b. Use las herramientas solamente con los bloques de baterías diseñados específicamente.** *El uso de cualquier otro bloque de baterías puede ocasionar un peligro de daños e incendio.*
- c. Cuando el bloque de baterías no esté en uso, manténgalo alejado de otros objetos metálicos como clips para papeles, monedas, llaves, clavos tornillos u otros pequeños objetos metálicos que puedan establecer una conexión de un terminal al otro.** *Un cortocircuito entre ambos terminales de la batería puede ocasionar quemaduras o un incendio.*
- d. En condiciones abusivas, puede derramarse líquido de la batería; evite el contacto. Si accidentalmente tiene lugar un contacto, lávelo con agua. Si el líquido toca a los ojos, busque ayuda médica adicionalmente.** *El líquido derramado de la batería puede causar irritación y quemaduras.*

- e. **No use un bloque de baterías o una herramienta a baterías que ha sido dañada o modificada.** *Las baterías dañadas o modificadas pueden tener un comportamiento imprevisible provocando un fuego, una explosión o un riesgo de lesiones.*
- f. **No exponga un bloque de baterías o una herramienta a baterías al fuego o a una temperatura excesiva.** *Una exposición al fuego o una temperatura superior a 130°C puede provocar una explosión.*
- g. **Siga todas las instrucciones de carga y no cargue el bloque de baterías o la herramienta a batería fuera del margen de temperaturas especificadas en las instrucciones.** *Una carga incorrecta o a temperatura fuera del rango especificado de temperaturas puede dañar la batería y aumentar el riesgo de fuego.*

## SERVICIO TÉCNICO

- a. **Haga revisar su herramienta eléctrica por un servicio de reparación cualificado usando solamente piezas de recambio idénticas.** *Esto garantizará que la seguridad de la herramienta eléctrica se mantiene.*
- b. **No efectúe jamás operación de mantenimiento sobre bloques de baterías dañados.** *Es conveniente que el mantenimiento de los bloques de baterías sea solamente efectuado por el fabricante o los proveedores de servicio autorizados.*

## ADVERTENCIAS DE SEGURIDAD PARA MARTILLOS

- 1) **Instrucciones de seguridad para todas las operaciones**
  - a. **Lleve protectores en los oídos.** *La exposición al ruido puede causar pérdida de audición.*
  - b. **Use la(s) empuñadura(s) auxiliar(es), si se suministran con la herramienta.** *La pérdida de control puede causar daños personales.*
  - c. **Sostenga la herramienta eléctrica por las superficies de agarre aisladas, cuando ejecute una operación donde el**

**accesorio de corte pueda estar en contacto con un cable oculto.** *Los accesorios de corte en contacto con un conductor “en tensión” puede poner “en tensión” las partes metálicas expuestas de la herramienta eléctrica y causar un choque eléctrico al operario.*

- 2) Instrucciones de seguridad al utilizar brocas largas con martillos**
- a. Empiece siempre a taladrar a baja velocidad y con la punta de la broca en contacto con la pieza de trabajo.** *A velocidades más altas, es probable que la broca se doble si se le permite girar libremente sin entrar en contacto con la pieza de trabajo, lo que puede provocar lesiones personales.*
  - b. Aplique presión solo en línea recta con la broca y no aplique una presión excesiva.** *Las brocas se pueden doblar, provocando roturas o pérdida de control, lo que puede ocasionar lesiones personales.*

## **ADVERTENCIAS DE SEGURIDAD ADICIONALES PARA LOS MARTILLOS**

- a. Utilice siempre mascarilla para el polvo.*
- b. No está permitido el uso de esta herramienta por parte de menores de 16 años.*
- c. Mantenga la herramienta y los accesorios fuera del alcance de los niños.*
- d. Revise siempre paredes, suelos y techos en busca de cables eléctricos y tuberías ocultos.*
- e. Tras largos periodos de uso, las partes y accesorios metálicos externos podrían estar calientes.*
- f. Utilice protección ocular cuando haga funcionar esta herramienta.*
- g. Cuando utilice esta herramienta es esencial que siga las siguientes reglas de uso:*

*Cuando se perfora es normal que la corona hueca/broca se atasque en el material que se está perforando. Esto provocará que*

*el material trate de girar alrededor de la broca y posiblemente se escape de su control. Este martillo SDS dispone de un mecanismo de embrague de seguridad. Este mecanismo se activará y desacoplará el husillo de la unidad de accionamiento PERO sólo si usted resiste las fuerzas iniciales causadas por el atasco, sujetando de forma segura la herramienta con ambas manos*

- Asegúrese SIEMPRE de que la empuñadura auxiliar está firmemente colocada y bien sujeta.*
- Sujete firmemente tanto la empuñadura principal como la auxiliar para resistir cualquier movimiento de la herramienta cuando la corona hueca/broca se atasca.*
- Utilice SIEMPRE esta herramienta estando de pie sobre una plataforma firme y segura o sobre el suelo (NO UTILICE LA HERRAMIENTA ENCIMA DE UNA ESCALERA O ESCALÓN).*
- NUNCA ponga en marcha la herramienta con la corona hueca o la broca atascada en una posición.*
- NO se estire para sujetar la herramienta. No trabaje por encima de la altura del hombro o por debajo de la altura de la rodilla ya que de otro modo no podrá sostener la herramienta de forma segura.*

## **ADVERTENCIAS DE SEGURIDAD PARA BATERÍAS**

- a. No conecte el borne positivo y negativo de la batería entre ellos con un objeto metálico (como un alambre).*
- b. No transporte ni almacene baterías junto con collares, horquillas u otros objetos metálicos.*
- c. No perforo la batería con clavos ni la golpee con un martillo, la pise o la someta a fuertes impactos o choques.*
- d. No suelde directamente sobre la batería.*
- e. No exponga la batería al agua dulce o salada, ni permita que se moje.*
- f. No desmonte o modifique la batería.*
- g. No coloque la batería dentro o cerca del fuego, sobre estufas u otros lugares con temperaturas elevadas. No exponga la batería a la luz solar directa o la utilice o almacene dentro de coches durante los días calurosos.*

- h. No coloque la batería en hornos microondas, en contenedores de alta presión o en baterías de cocina de inducción.*
- i. Si desea almacenar la batería durante un tiempo sin utilizarla, almacénela a temperatura ambiente (19°C to 25°C), cargada al 30-50% de su capacidad. Para largos periodos de almacenamiento, aumente la carga de la batería una vez al año para evitar una descarga excesiva.*

La siguiente información aplica únicamente a usuarios profesionales pero es una buena práctica para cualquier usuario:

## **ADVERTENCIAS DE SEGURIDAD ADICIONALES PARA EL POLVO DE CONSTRUCCIÓN**

Los trabajadores de la construcción son uno de los grupos de riesgo debido al polvo que respiran: el polvo de sílice no es sólo una molestia, sino un verdadero peligro para sus pulmones.

La sílice es un mineral natural presente en grandes cantidades en materiales como la arena, piedra arenisca y granito. También se encuentra comúnmente en muchos materiales de construcción como el hormigón y el mortero. La sílice se convierte en un polvo muy fino (también conocido como sílice cristalina respirable o RCS) durante muchas tareas comunes tales como el corte, taladrado o amolado. Respirar las partículas muy finas de sílice cristalina puede causar el desarrollo de:

- Cáncer de pulmón,
- Silicosis,
- Enfermedad pulmonar obstructiva crónica (EPOC).

La inhalación de partículas finas de polvo de madera, por otro lado, puede conducir al desarrollo de asma. El riesgo de enfermedades pulmonares está vinculado a las personas que respiran regularmente el polvo de construcción durante un período de tiempo prolongado, no de forma ocasional.

Para proteger el pulmón, se ha establecido un límite en la cantidad de estos polvos que una persona puede respirar (llamado límite de exposición o LEP) cuando se promedia durante un día normal

de trabajo. Este límite representa una pequeña piza de sal y es la cantidad máxima legal que se puede respirar después de haber aplicado los controles adecuados.

## ¿CÓMO SE PUEDE REDUCIR LA CANTIDAD DE POLVO?

1. Reducir la cantidad de operaciones de corte mediante el uso de los productos de construcción del tamaño apropiado.
2. Utilizar una herramienta menos potente, por ejemplo, una cortadora de bloques en lugar de una amoladora angular.
3. Utilizar un modo completamente distinto de trabajar - por ejemplo, usando una pistola de clavos para sujetar soportes de cables en lugar de perforar primero los agujeros.

Por favor, trabaje siempre con equipos de seguridad homologados, tales como máscaras contra el polvo especialmente diseñadas para filtrar partículas microscópicas y utilice las instalaciones de extracción de polvo en todo momento.



**ADVERTENCIA:** Algunas partículas de polvo originadas durante las operaciones de lijado, aserrado, amolado, perforación u otros trabajos de construcción contienen productos químicos que pueden producir cáncer, defectos de nacimiento y otros daños reproductivos. Algunos ejemplos de estos productos químicos son:

- Plomo de pinturas a base de plomo
- Sílice cristalina de ladrillos, cemento y otros materiales de albañilería
- Arsénico y cromo de madera tratada químicamente
- El riesgo de exposición a estas sustancias químicas depende de la regularidad con que se realizan este tipo de trabajos. Para reducir la exposición a estos polvos, el usuario debe:
- Trabajar en áreas bien ventiladas;
- Utilizar equipo de protección individual y especialmente una máscara antipolvo que filtre las partículas microscópicas.



## VIBRACIÓN

La Directiva Europea de Agentes Físicos (Vibración) fue elaborada para reducir las lesiones derivadas del Síndrome de vibración mano/brazo de los usuarios de herramientas eléctricas. Esta directiva exige que los fabricantes de herramientas eléctricas y los respectivos distribuidores indiquen los valores indicativos del resultado del ensayo de vibración de forma que permita a los usuarios aplicar las medidas necesarias relativas al periodo diario durante el cual la herramienta puede ser utilizada así como poder elegir la herramienta más adecuada.

### **VER EL APARTADO DE ESPECIFICACIONES TÉCNICAS EN ESTE MANUAL DE INSTRUCCIONES PARA LOS NIVELES DE VIBRACIÓN DE SU HERRAMIENTA.**

Los valores de emisión de vibración declarados deben usarse como un nivel mínimo y como guía actual a nivel de vibración.

El valor total declarado de la vibración se ha medido según un método de ensayo normalizado (en base a las normas EN 62841-1, EN IEC 62841-2-6) y puede utilizarse para comparar herramientas entre sí.

El valor de emisión de vibración declarado puede usarse también para una evaluación preliminar de la exposición.



**ADVERTENCIA:** Las emisiones de vibración durante la utilización real de la herramienta eléctrica pueden ser diferentes del valor total declarado dependiendo de la forma en que se usa la herramienta:

- El modo en que los materiales son amolados, cortados o perforados.
- Si la herramienta está en buenas condiciones y se mantiene de forma apropiada.
- Utilizar accesorios correctos para la herramienta y asegurar que están afilados y en buenas condiciones.
- La sujeción de las superficies de agarre.
- Durante el uso de esta herramienta se producen vibraciones mano/brazo.

Adopte las prácticas de trabajo correctas para reducir la exposición a la vibración. Esta herramienta puede causar el síndrome de mano/brazo si se usa de forma inadecuada.



**ADVERTENCIA:** Identifique las medidas de seguridad destinadas a proteger al operario que se basan en una estimación de la exposición en las condiciones reales de utilización (teniendo en cuenta todas las partes del ciclo de maniobras, tales como los momentos en que la herramienta está fuera de tensión y cuando trabaja en vacío, además del tiempo de accionamiento del gatillo).

**NOTA:**

- El uso de otras herramientas reducirá el periodo total de uso de esta herramienta por parte del operador.
- Para ayudar a minimizar el riesgo de exposición a la vibración, use SIEMPRE hojas, puntas y cinceles afilados.
- Realice el mantenimiento de esta herramienta tal y como se indica en este manual y manténgala bien lubricada (si es necesario).
- Evite usar la herramienta a temperaturas iguales o inferiores a 10°C.
- Planifique su horario de trabajo para repartir cualquier uso de la herramienta a vibración elevada a lo largo de varios días.

**VIGILANCIA DE LA SALUD**

Todos los trabajadores deben estar incluidos en un programa de vigilancia para la salud con el objetivo de ayudar a identificar posibles enfermedades relacionadas con las vibraciones en los estados iniciales, evitar la progresión de la enfermedad y ayudar al trabajador a permanecer en su puesto de trabajo.

**RIESGOS RESIDUALES**

**Incluso usando este producto de acuerdo con todos los requisitos de seguridad, persisten potenciales riesgos de daños personales y materiales. Debido a la estructura y el diseño de este producto, pueden surgir los siguientes riesgos:**

1. Lesiones personales y daños a la propiedad debidos al uso de accesorios de corte rotos o por impactos repentinos de objetos ocultos durante el uso.
2. Peligro de lesiones personales o daños a la propiedades debido a la proyección de objetos o accesorios de baja calidad.



## DESCRIPCIÓN DEL PRODUCTO

1. Portaútiles SDS-PLUS
2. Caperuza antipolvo
3. Camisa del portaútiles
4. Selector del modo de funcionamiento
5. Selector de giro Avance/Retroceso
6. Interruptor de encendido/apagado con control de velocidad variable
7. Empuñadura principal
8. Bloque de baterías\*
9. Botón de la barra de estado de carga
10. Botón de liberación del bloque de baterías
11. Tope de profundidad
12. Abrazadera de apertura rápida
13. Empuñadura auxiliar
- 13a. Mango de sujeción

**NOTA:** \*Este componente puede no estar incluido en el producto.

### 01 ESPECIFICACIONES TÉCNICAS

Tensión asignada:	18V d.c.
Velocidad asignada en vacío:	0-1400/min
Índice de impactos:	4500/min
Energía de impacto:	2J
Capacidad máx. de perforación:	
Mampostería	24mm
Acero	13mm
Madera	32mm
Peso:	2,1kg

#### **Batería (puede no estar incluido)**

Modelo del bloque de baterías:	EBAT18-Li-4
Tensión de la batería:	18V d.c.
Capacidad de la batería:	4Ah
Elementos de la batería:	10pcs
Peso:	0,7kg

Rango de temperatura ambiental para el uso de la herramienta y la batería: -10°C to 40°C

Para utilizar con el bloque de baterías y cargador indicado a continuación:

Modelo del bloque de baterías: EBAT18-Li-2 / EBAT18-Li-4 / EBAT18-Li-5 / EHPB18-Li-4 / EHPB18-Li-8

Modelo de cargador: EC18-Li / EFC18-Li / EMC18-Li

### VALORES DE RUIDO

Nivel de Presión acústica ponderada-A:  $L_{pA}$ :89,0dB(A)

Nivel de Potencia acústica ponderada-A:  $L_{WA}$ :100,0dB(A)

Incertidumbre:  $K_{PA}$  &  $K_{WA}$ =3,0dB(A)

El nivel de presión acústica para el operador puede superar los 80 dB (A) por lo que es necesario utilizar protección auditiva.

### VALORES DE VIBRACIÓN

Martillo taladrando en hormigón  $a_{h,HD}$  =14,2m/s<sup>2</sup>

Cincelando  $a_{h,CHeq}$  =10,6m/s<sup>2</sup>

Incertidumbre  $K$  =1,5m/s<sup>2</sup>

Los valores totales de vibración y los valores de emisión de ruido declarados han sido medidos de acuerdo con un método de ensayo normalizado (EN 62841-1 y EN IEC 62841-2-6) y pueden usarse para comparar una herramienta con otra; también pueden ser usados en una evaluación preliminar de la exposición.

**¡ADVERTENCIA!** ¡Las emisiones de vibración y de ruido durante la utilización real de la herramienta eléctrica pueden ser diferentes del valor total declarado dependiendo de la forma en que se usa la herramienta, especialmente dependiendo del tipo de pieza de trabajo que se trabaja; es necesario identificar las medidas de seguridad destinadas a proteger al operario que se basan en una estimación de la exposición en las condiciones reales de utilización (teniendo en cuenta todas las partes del ciclo de maniobras, tales como los momentos en que la herramienta está fuera de tensión y cuando trabaja en vacío, además del tiempo de accionamiento del gatillo).

### EXPLICACIÓN DE LA PLACA DE CARACTERÍSTICAS

ERH18-Li = NÚMERO DE MODELO

E = ERBAUER

RH = MARTILLO PERFORADOR

18 = 18V c.c..

Li = LITIO ION



## MONTAJE

### 01 SÍMBOLOS



Lea el manual de instrucciones



Utilice protección para los ojos



Utilice protección auditiva



Utilice mascarilla para el polvo



No deseche los bloques de baterías en ríos o los sumerja en agua



No deseche los bloques de batería en el fuego ya que podrían explotar y causar lesiones



No exponga los bloques de batería a temperaturas superiores a 40°C



Motor sin escobillas



Tecnología de refrigeración de batería



Mango SDS Plus

yyWxx

Código de la fecha de fabricación: Año de fabricación (20yy) y semana de fabricación (Wxx)

## 02 DESEMBALAJE

Retire las piezas del embalaje y colóquelas sobre una superficie plana y estable.

- Retire todos los materiales de embalaje y dispositivos de transporte, si fuese necesario.
- Inspeccione la herramienta para verificar que está completa y en perfectas condiciones. Si alguna de las piezas falta o está dañada, no utilice la herramienta y contacte con el establecimiento donde compró el producto. El uso de un producto incompleto o dañado puede representar un peligro para las personas y la propiedad.
- Asegúrese de que dispone de todos los accesorios necesarios para el montaje y funcionamiento de la herramienta. Esto también incluye el equipo de protección individual adecuado.



**ADVERTENCIA:** El producto y el embalaje no son un juguete. Los niños no deberían jugar con las bolsas de plástico, láminas o piezas pequeñas. Existe riesgo de asfixia.

## 03 MONTAJE DE LA HERRAMIENTA

### CARGA DEL BLOQUE DE BATERÍAS







El bloque de batería se entrega con un estado de carga bajo. Cargue la batería completamente antes del primer uso. Consulte el manual de instrucciones del cargador para los detalles.

### PARA RETIRAR O COLOCAR EL BLOQUE DE BATERÍAS (A1, A2)

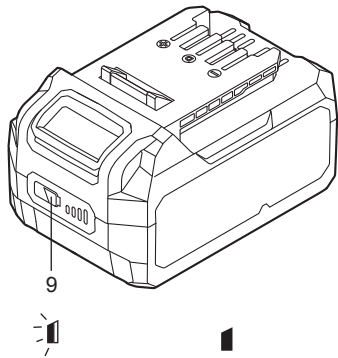
Presione el botón de liberación del bloque de baterías para desbloquear y retirar el bloque de baterías de la herramienta. Después de la recarga, deslícelo de vuelta en la herramienta. Un simple empujón y un poco de presión serán suficientes.

## BARRA DE ESTADO DE CARGA DEL BLOQUE DE BATERÍAS

El bloque de baterías Li-ion (8) está equipado con una BARRA DE ESTADO DE CARGA que se utiliza como indicador del estado de carga del bloque de baterías. Presione el botón de la BARRA DE ESTADO DE CARGA (9) para revisar la carga de la batería como se indica a continuación. El indicador LED se encenderá durante unos 5 segundos.

 <p>9</p> <p>Intermitente Encendido Apagado</p>	76-100% de carga	
	51-75% de carga	
	26-50% de carga	
	5-25% de carga	
	Por debajo del 5% de carga	

## COLOCACIÓN Y RETIRADA DE LA BROCA SDS (B)

Tenga cuidado de que la caperuza antipolvo (2) no esté dañada cuando cambie los útiles.

### COLOCACIÓN

Limpie y engrase ligeramente el útil antes de insertarlo. Inserte el útil limpio de polvo en el portaútiles con un movimiento de giro hasta que encaje.

El útil se bloquea solo. Revise la sujeción tirando del útil.



**NOTA:** Esta herramienta solo debe utilizarse con brocas SDS PLUS a menos de que se utilice un adaptador de portabrocas de corona dentada (no suministrado).



**ADVERTENCIA!** Para realizar un trabajo rápido y eficiente, el martillo perforador genera grandes fuerzas. Estas fuerzas pueden provocar la rotura y atasco de los útiles SDS de baja calidad.

Se recomienda utilizar únicamente útiles SDS de alta calidad con esta herramienta.

### RETIRADA

Desplace hacia atrás la camisa de bloqueo del portaútiles (3) y extraiga el útil.



## EMPUÑADURA AUXILIAR (C)

Deslice la empuñadura en el martillo y gírela a la posición de trabajo deseada. Para fijar la empuñadura auxiliar, gire el mango de sujeción en sentido horario. Para aflojar la empuñadura auxiliar, gire el mango de sujeción en sentido antihorario.



**ADVERTENCIA:** Utilice siempre la empuñadura auxiliar.

## TOPE DE PROFUNDIDAD (D)

- Presione la abrazadera de apertura rápida (12) e inserte el tope de profundidad (11) a través del orificio. Asegúrese de que la parte ondulada está mirando hacia abajo.
- Alinee la punta del tope de profundidad (11) con la punta de la broca. A continuación, tire del tope de profundidad (11) hacia atrás hasta alcanzar la profundidad de perforación deseada.
- Suelte la abrazadera de apertura rápida (12) para fijar el tope de profundidad (11) en la posición.



## USO

### 01 USO PREVISTO

Esta herramienta está diseñada para taladrar con percusión y cincelado ligero en hormigón, ladrillo y piedra. También está indicada para taladrar sin percusión en madera, metal, cerámica y plástico.

### 02 FUNCIONAMIENTO

#### INTERRUPTOR DE ENCENDIDO/APAGADO CON CONTROL VARIABLE DE VELOCIDAD (E)

Presione el interruptor de encendido/apagado (6) para encender y suelte para apagar la herramienta. Esta herramienta tiene un interruptor de velocidad variable (6) que proporciona mayor velocidad con mayor presión del gatillo - la velocidad se controla variando la presión aplicada en el interruptor.

#### CONTROL DE GIRO AVANCE/RETROCESO (F1, F2)

Con el taladro apuntando hacia usted, desplace el selector de giro avance/retroceso (5) hacia la izquierda para una rotación de avance. Desplace el selector de giro avance/retroceso (5) hacia la derecha para una rotación inversa.



**ADVERTENCIA** Nunca cambie la dirección de giro mientras la herramienta esté en movimiento, espere hasta que se haya detenido completamente.

#### BLOQUEO DEL INTERRUPTOR (F3)

El gatillo del interruptor puede ser bloqueado en la posición APAGADO para reducir la posibilidad de un arranque accidental de la herramienta cuando no está en uso. Para bloquear el gatillo del interruptor, posicione el control de giro (5) en la posición central.

## SELECTOR DEL MODO DE FUNCIONAMIENTO

El funcionamiento de la caja de cambios para cada aplicación se configura con el selector del modo de funcionamiento (9). Para cambiar entre funciones, presione el botón de desbloqueo y gire el selector hasta el modo de funcionamiento deseado.

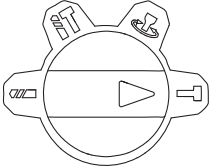
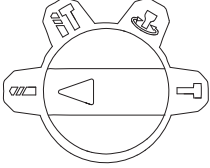
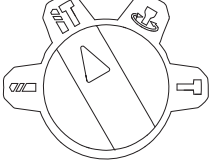
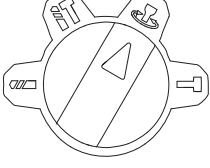
	<p>Para solo impacto - para aplicaciones de burilado ligero, cincelado y demolición, elija la posición de martillo.</p>
	<p>Para taladrar en acero, madera o plástico seleccione la posición de taladrado rotativo.</p>
	<p>Para taladrar con impacto en hormigón o mampostería, elija la posición de martillo taladrando.</p>
	<p>Ángulo de trabajo ajustable al utilizar cinces planos. (La herramienta no debe operarse cuando el interruptor está en esa posición)</p>

## CONSEJOS DE TRABAJO PARA SU MARTILLO

Si su herramienta eléctrica se calienta demasiado, seleccione la máxima velocidad y hágala funcionar en vacío durante 2 - 3 minutos para que el motor se enfríe. Debería utilizar siempre brocas SDS-plus de carburo de tungsteno para hormigón y mampostería.

Cuando taladre en metal, utilice únicamente brocas HSS en buenas condiciones.

Cuando sea posible, utilice un agujero piloto antes de perforar orificios de gran diámetro

## PROBLEMAS DE SOBRECARGA, TEMPERATURA Y CARGA

Problema	Herramienta/Batería Estado	Posible causa	Solución
Protección de sobrecarga	El producto se detiene de repente; La luz de trabajo LED (si instalada) parpadea.	Par de apriete extremadamente alto, situaciones de bloqueo o atasco, sobrecarga de la herramienta.	Alivie la carga de inmediatamente, apague y vuelva a encender la herramienta para reiniciarla.
Temperatura extremadamente alta	La primera y tercera luz LED de la BARRA DE ESTADO DE CARGA parpadearán alternadamente.	La temperatura de la batería excede los 77°C durante el funcionamiento.	Enfríe la batería por debajo de los 77°C para el funcionamiento y por debajo de los 57°C para la carga.
Carga baja	La potencia de la herramienta caerá rápidamente; La primera luz LED de la BARRA DE ESTADO DE CARGA empieza a parpadear.	La carga del bloque de baterías es inferior al 5%	Retire el bloque de baterías de la herramienta y cárguelo.
Otros problemas	Cargas cortas	Carga incompleta	Asegúrese de que la batería está completamente cargada cada vez permitiendo al cargador completar su ciclo completo de carga.
		Condiciones de almacenamiento inadecuadas	Retire siempre la batería de la herramienta y del cargador cuando no esté en uso y almacénela en un lugar seco y seguro. Evite cargar o almacenar su batería a temperaturas por debajo de 5°C o superiores a 40°. Deje enfriar una batería caliente extraída de una herramienta que acaba de utilizarse durante aproximadamente 30 minutos antes de guardarla.



## LIMPIEZA Y MANTENIMIENTO

### MANTENIMIENTO

Su herramienta no requiere una lubricación o mantenimiento adicional. Esta herramienta eléctrica no contiene ninguna pieza reparable por el usuario. Nunca utilice agua o limpiadores químicos para limpiar la herramienta eléctrica. Límpiela con un paño seco. Almacene su herramienta eléctrica en un lugar seco. Mantenga los orificios de ventilación del motor limpios. Mantenga todos los dispositivos de control libres de polvo.

### RECICLAJE Y MEDIO AMBIENTE



Los residuos de productos eléctricos y electrónicos no deben eliminarse junto con los residuos domésticos. Recíclelos en las instalaciones habilitadas para ello. Contacte con su administración local o con el establecimiento donde realizó la compra para obtener más información sobre el reciclaje.

### ELIMINACIÓN DEL BLOQUE DE BATERÍAS AGOTADAS



Para contribuir a la conservación de los recursos naturales, por favor recicle o elimine la batería de forma adecuada. Este bloque de baterías contiene baterías tipo Lítio-ion. Para obtener más información sobre las opciones de reciclaje y/o eliminación, consulte con las autoridades de gestión de residuos de su ciudad. Descargue el bloque de baterías mediante el uso de la herramienta, retírelo de la envolvente de la herramienta y cubra los contactos del bloque de baterías con cinta adhesiva resistente para evitar un cortocircuito o una descarga eléctrica. No intente abrir o retirar ninguno de los componentes.

### REPARACIONES

Este producto no contiene ninguna pieza reparable por el usuario. Contacte con un servicio técnico autorizado o con un profesional cualificado para que lo revise y repare.

### ALMACENAMIENTO

- Apague el producto y retire el bloque de baterías
- Limpie el producto como se ha descrito anteriormente
- Almacene el producto y sus accesorios en un lugar seco, libre de heladas, bien ventilado y al abrigo de la luz.
- Almacene siempre el producto en un lugar fuera del alcance de los niños
- Se recomienda usar el embalaje original para almacenar el producto o cubrirlo con un paño o cubierta adecuada para protegerlo del polvo

## TRANSPORTE

- Apague el producto y retire el bloque de baterías
- Coloque las protecciones de transporte, si aplica.
- Transporte siempre el producto por su empuñadura.
- Proteja el producto de cualquier fuerte impacto o elevadas vibraciones que pueden darse durante el transporte en vehículos.
- Asegure el producto para evitar que se deslice o caiga.



## GARANTÍA

Nos ocupamos especialmente en seleccionar materiales de alta calidad y usar técnicas de fabricación que nos permitan crear productos que aporten diseño y durabilidad. Este producto (**Erbauer** Martillo perforador a batería) tiene una garantía del fabricante de 3 años frente a defectos de fabricación, a partir de la fecha de adquisición (si se adquiere en una tienda) o de entrega (si se adquiere por Internet), sin coste adicional.

Para presentar una reclamación en el marco de esta garantía, deberá presentar el comprobante de compra (como un recibo, factura de compra u otras pruebas admisibles en virtud de la ley aplicable); conserve su comprobante de compra en un lugar seguro. Para poder acogerse a esta garantía, el producto adquirido deberá ser nuevo; la garantía no se aplicará a productos de segunda mano o productos de exposición. A menos que la legislación vigente indique lo contrario, todo producto de sustitución entregado conforme a esta garantía estará cubierto solo hasta la fecha de vencimiento de la garantía original.

La presente garantía cubre los fallos y anomalías del producto siempre y cuando este se haya utilizado para los fines para los que está destinado y que su instalación, limpieza, cuidado y mantenimiento se hayan efectuado de conformidad tanto con la información descrita en estos términos y condiciones y en el manual del usuario, como con la práctica habitual, siempre y cuando esta no entre en conflicto con el contenido del manual de usuario.

Esta garantía no cubre defectos ni daños causados por el desgaste normal, ni daños que pudiesen ser resultado de usos indebidos, instalaciones o montajes deficientes, negligencia, accidente, uso indebido o modificación del producto. A menos que se indique lo contrario en la ley aplicable, esta garantía no cubre, bajo ningún concepto, los gastos accesorios (transporte, movimiento, costes de desinstalación y reinstalación, mano de obra, etc.) ni los daños directos o indirectos.

Esta garantía no cubre defectos y daños causados por o como resultado de:

- Uso y desgaste normal
- Sobrecarga, mal uso o negligencia
- Intentos de reparación realizados por personas no autorizadas
- Daños estéticos
- Daños causados por objetos extraños, sustancias o accidentes
- Daños accidentales o modificación
- Incumplimiento en seguir las pautas del fabricante
- Pérdida de los bienes

Las baterías y cargadores no están cubiertas por la Garantía de 3 años de Erbauer por lo que tendrán un periodo de garantía de 2 años a partir de la fecha de compra.

Si el producto es defectuoso, procederemos, en un plazo razonable, a su reparación o sustitución.

Los derechos en virtud de esta garantía tendrán vigencia en el país donde haya adquirido el producto. Las consultas relacionadas con la garantía deberán dirigirse a la tienda en la que adquirió el producto. La garantía es complementaria y no afecta a sus derechos legales.

Si adquirió este producto en España, el distribuidor será responsable de las faltas de conformidad del producto según las disposiciones establecidas en los artículos 114 a 124 del Real Decreto Legislativo 1/2007, con fecha del 16 de noviembre, por el que se aprueba el texto refundido de la Ley General para la Defensa de los Consumidores y Usuarios y otras leyes complementarias.



## INSTRUÇÕES DE SEGURANÇA

### AVISOS DE SEGURANÇA GERAIS PARA AS FERRAMENTAS ELÉTRICAS



**AVISO** Leia todos os avisos de segurança, instruções, ilustrações e especificações fornecidas com esta ferramenta elétrica. Não respeitar todas as instruções enumeradas abaixo poderá resultar num choque eléctrico, num incêndio e/ou em ferimentos sérios.

**Guarde todos os avisos e todas as instruções para futura referência.** O termo “ferramenta elétrica” nos avisos refere-se à sua ferramenta elétrica alimentada pela rede (com cabo de alimentação) ou à sua ferramenta funcionando a baterias (sem cabo de alimentação).

### SEGURANÇA DA ZONA DE TRABALHO

- a. **Manter a área de trabalho limpa e bem iluminada.** As zonas desarrumadas ou escuras são propícias a acidentes.
- b. **Não fazer funcionar as ferramentas eléctricas em atmosferas explosivas, por exemplo na presença de líquidos inflamáveis, de gás ou de poeiras.** As ferramentas eléctricas produzem faíscas que poderão inflamar as poeiras ou os fumos.
- c. **Manter as crianças e as pessoas presentes afastadas durante a utilização da ferramenta.** As distrações podem originar a perda de controlo da ferramenta.



## SEGURANÇA ELÉTRICA

- a. **As fichas de alimentação da ferramenta eléctrica devem ser adaptadas à tomada. Nunca modificar a ficha de qualquer forma que seja. Não utilizar adaptadores com as ferramentas com conexão à terra. *As fichas não modificadas e as tomadas adaptadas reduziram os riscos de choque eléctrico.***
- b. **Evitar todo o contacto do corpo com superfícies conectadas à terra tal como as tubagens, os radiadores, os fogões e os refrigeradores. *Existe um risco acrescido de choque eléctrico se o seu corpo estiver conectado à terra.***
- c. **Não expor as ferramentas à chuva ou a condições de humidade. *A penetração de água no interior de uma ferramenta aumentará o risco de choque eléctrico.***
- d. **Não maltratar o cabo. Nunca utilize o cabo para transportar, puxar ou remover a ficha da tomada. Manter o cabo desviado de calor, de óleo, de arestas vivas ou de peças em movimento. *Os cabos danificados ou emaranhados aumentam o risco de choque eléctrico.***
- e. **Quando se utiliza uma ferramenta no exterior, utilizar um cabo prolongador adequado à utilização no exterior. *A utilização de um cabo adaptado à utilização no exterior reduz o risco de choque eléctrico.***
- f. **Se funcionar com uma ferramenta num local húmido é inevitável, utilizar uma alimentação protegida por um dispositivo de corrente diferencial residual (RCD). *A utilização de um RCD reduz o risco de choque eléctrico.***

## SEGURANÇA DAS PESSOAS

- a. **Permanecer atento, veja o que está a fazer e use o senso comum quando utiliza uma ferramenta. Não utilize uma ferramenta quando está fatigado ou sob a influência de drogas, álcool ou medicamentos. *Um momento de distração durante a utilização de uma ferramenta poderá originar ferimentos pessoais graves.***

- b. **Use equipamento de segurança. Use sempre uma protecção para os olhos.** *Os equipamentos de segurança tais como as máscaras contra a poeiras, os sapatos de segurança antiderrapantes, as toucas duras ou as protecções acústicas utilizadas para as condições apropriadas reduziram os ferimentos pessoais.*
- c. **Evitar qualquer arranque intempestivo. Assegurar-se que o interruptor está na posição de desligado antes de conectar a ferramenta à alimentação e/ou ao bloco de baterias, de a levantar ou transportar.** *Transportar as ferramentas com o dedo no interruptor ou alimentar as ferramentas cujo interruptor está na posição de ligado é fonte de acidentes.*
- d. **Remover qualquer chave de regulação antes de colocar a ferramenta em funcionamento.** *Uma chave deixada fixa sobre uma parte rotativa da ferramenta poderá dar origem a ferimentos pessoais.*
- e. **Não se exceda. Mantenha uma posição e um equilíbrio adaptado a todo o momento.** *Isso permite um melhor controlo da ferramenta em situações imprevistas.*
- f. **Vista-se de forma apropriada. Não utilize roupas largas ou bijutaria. Mantenha o seu cabelo e as suas roupas longe de partes móveis.** *As roupas largas, as bijutarias e os cabelos longos podem ser presos nas partes em movimento.*
- g. **Se são fornecidos dispositivos para a conexão de equipamentos para extracção e recuperação das poeiras, assegurar-se que eles são conectados e correctamente utilizados.** *A utilização de exaustores de poeiras pode reduzir os riscos devidos à poeira.*
- h. **Não deixe que a familiaridade resultante de uma utilização frequente de ferramentas permita que você se torne complacente e ignore os princípios de segurança da ferramenta.** *Uma acção descuidada pode causar ferimentos graves numa fracção de segundo.*

## UTILIZAÇÃO E CUIDADOS DAS FERRAMENTAS ELÉTRICAS

- a. **Não forçar a ferramenta. Utilizar a ferramenta adaptada à sua aplicação.** *A ferramenta correcta realizará um melhor trabalho e de maneira mais segura para o regime para a qual ela foi construída.*
- b. **Não utilizar a ferramenta se o interruptor não permitir passar do estado de ligado ao de desligado e vice-versa.** *Qualquer ferramenta que não possa ser comandada pelo interruptor é perigosa e deve ser reparada.*
- c. **Desconectar a ficha da fonte de alimentação de corrente e/ou retirar o bloco de baterias da ferramenta antes de qualquer regulação, mudança de acessórios ou antes de guardar a ferramenta.** *Tais medidas de segurança preventivas reduzem o risco de arranque acidental da ferramenta.*
- d. **Conservar as ferramentas fora do alcance das crianças e não permitir às pessoas que não conheçam a ferramenta ou estas instruções de funcionamento da ferramenta.** *As ferramentas são perigosas nas mãos de pessoas inexperientes.*
- e. **Garantir a manutenção da ferramenta e os acessórios.** **Verificar que não existem maus alinhamentos ou bloqueio das partes móveis, e de peças partidas ou qualquer outra condição que possa afectar o funcionamento da ferramenta.** *En caso de estragos, efectuar a reparação antes de a utilizar. Numerosos acidentes são devidos a ferramentas mal conservadas.*
- f. **Manter as ferramentas de corte afiadas e limpas.** *As ferramentas destinadas a cortar correctamente mantidas com as peças cortantes afiadas são menos susceptíveis de bloquear e são mais fáceis de controlar.*
- g. **Utilize a ferramenta, os acessórios e as lâminas etc., conformes com as instruções, tendo em conta as condições de trabalho e o trabalho a realizar.** *A utilização da ferramenta para operações diferentes das previstas pode dar origem a situações perigosas.*

- h. Mantenha as pegas e superfícies de aperto secas, limpas e sem resíduos de óleo ou gordura.** *As pegas e superfícies de aperto escorregadias não permitem o manuseio seguro e o controle da ferramenta em situações inesperadas.*

## **UTILIZAÇÃO DAS FERRAMENTAS FUNCIONANDO A BATERIA E PRECAUÇÕES DE UTILIZAÇÃO**

- a. Recarregar apenas com o carregador especificado pelo fabricante.** *Um carregador que é adequado para um tipo de conjunto de bateria poderá originar um risco de incêndio quando utilizado com outro conjunto de bateria.*
- b. Utilize as ferramentas a motor apenas com os conjuntos de bateria especificamente designados.** *A utilização de qualquer outro conjunto de bateria poderá originar um risco de ferimentos e incêndio.*
- c. Quando o conjunto de bateria não está em uso, mantenha-o longe de qualquer outro objeto metálico como cliques, moedas, chaves, pregos, parafusos, ou outros objetos de metal pequenos que possam efetuar uma conexão de um terminal ao outro.** *Curto-circuitar os terminais em conjunto poderá causar queimaduras ou incêndio.*
- d. Em condições abusivas, pode ser ejetado líquido da bateria; evite o contacto. Se acontecer um contacto acidental, lave com água. Se o líquido entrou em contacto com os olhos, adicionalmente solicite ajuda médica. O líquido ejetado da bateria poderá causar irritação ou queimaduras.**
- e. Não utilize um conjunto de bateria ou uma ferramenta a bateria que esteja danificada ou modificada.** *As baterias danificadas ou modificadas podem ter um comportamento imprevisível causando um incêndio, uma explosão ou risco de lesões.*
- f) Não exponha um conjunto de bateria ou uma ferramenta a bateria ao fogo ou a uma temperatura excessiva.** *A exposição ao fogo ou a uma temperatura superior a 130°C pode provocar uma explosão.*

- g. Siga todas as instruções de carregamento e não carregue o conjunto de bateria ou a ferramenta a bateria fora do intervalo de temperaturas especificadas nas instruções.**  
*Um carregamento incorreto ou uma exposição a temperaturas fora do intervalo especificado pode danificar a bateria e aumentar o risco de incêndio.*

## **ASSISTÊNCIA**

- a. Efetue a manutenção da sua ferramenta por um reparador qualificado utilizando apenas peças de substituição idênticas.** *Isso irá assegurar que a segurança da ferramenta é mantida.*
- b. Nunca efetue a manutenção de um conjunto de bateria danificado.** *A manutenção do conjunto de bateria deve ser efetuada apenas pelo fabricante ou pelos fornecedores de serviço autorizados.*

## **AVISOS DE SEGURANÇA PARA MARTELOS**

- 1) Instruções de segurança para todas as operações**
- a. Utilizar protetores auriculares.** *A exposição ao ruído pode provocar perda de audição.*
- b. Utilizar a pega auxiliar fornecida com a ferramenta.** *A perda de controlo pode provocar ferimentos graves.*
- c. Segurar a ferramenta elétrica pelas superfícies de prensão isoladas, quando é executada uma operação onde o acessório de corte poderá entrar em contacto com a cablagem oculta.** *O acessório de corte em contacto com fios “em tensão” poderá colocar as partes metálicas expostas da ferramenta elétrica “em tensão” e provocar um choque elétrico no operador.*
- 2) Instruções de segurança quando são utilizadas brocas longas com os martelos rotativos**
- a. Iniciar sempre a perfuração a uma velocidade baixa e com a ponta da broca em contacto com a peça de trabalho.** *A velocidades superiores, a broca pode dobrar se for permitido*

*girar livremente sem entrar em contacto com a peça de trabalho, resultando em ferimentos graves.*

- b. Aplicar a pressão apenas em linha reta com a broca e não aplicar pressão excessiva.** As brocas podem dobrar-se causando rutura ou perda de controlo, resultando em ferimentos graves.

## **AVISOS DE SEGURANÇA ADICIONAIS PARA OS MARTELOS**

- a. Utilize sempre máscara anti-pó.*
- b. Os menores de 16 anos não estão autorizados a operar esta máquina.*
- c. Mantenha a ferramenta e os acessórios fora do alcance das crianças.*
- d. Revise sempre as paredes, pavimentos e tetos para comprovar que não há cabos elétricos ou canos ocultos.*
- e. Após um período de trabalho longo, as partes e acessórios de metal externos podem estar quentes.*
- f. Utilize proteção ocular quando utiliza esta ferramenta.*
- g. É imperativo que siga as seguintes instruções quando utilize esta ferramenta:*

*Ao perfurar é normal que a broca ou broca de coroa oca se bloqueiem quando esteja a perfurar. Isto provocará que a ferramenta tente girar à volta da broca e possivelmente perca o controlo da mesma. Esta ferramenta possui uma embraiagem de segurança. Este mecanismo acionar-se-á e desativará o movimento da broca SOMENTE se o utilizador resistir às forças iniciais do bloqueio quando segura firmemente a ferramenta com as duas mãos.*

- Verifique SEMPRE que a pega adicional está bem colocada e fixa.*
- Tanto a pega principal como a pega adicional devem ser seguradas com firmeza para resistir a qualquer movimento da ferramenta para quando a broca ou broca de coroa oca se bloqueiem.*

- *Utilize esta ferramenta SEMPRE que esteja de pé numa plataforma firme e segura ou no chão (NÃO UTILIZE A FERRAMENTA NUMA ESCADA).*
- *NUNCA ponha a ferramenta a funcionar estando a broca ou broca de coroa oca bloqueadas no local onde perfurou.*
- *NÃO se estique para segurar a ferramenta. Não trabalhe por cima da altura do ombro ou por debaixo da altura do joelho ou, caso contrário, não poderá segurar a ferramenta com segurança.*

## **AVISOS DE SEGURANÇA PARA BATERIAS**

- a. Não conecte o terminal positivo com o terminal negativo da bateria com um objeto metálico (como um fio elétrico).*
- b. Não transporte nem armazene baterias junto com colares, ganchos de cabelo ou outros objetos metálicos.*
- c. Não fure a bateria com pregos, não golpeie-a com um martelo, não a pise nem a exponha a golpes ou impactos fortes.*
- d. Não solde diretamente sobre a bateria.*
- e. Não exponha a bateria à água doce ou salgada nem permita que se molhe.*
- f. Não desmonte ou modifique a bateria.*
- g. Não coloque a bateria dentro ou perto do fogo, em fogões ou em outros lugares com temperaturas elevadas. Não exponha a bateria à luz solar direta nem use ou armazene num veículo em condições ambientais quentes.*
- h. Não coloque a bateria em fornos micro-ondas, recipientes de alta pressão ou em utensílios de cozinha de indução.*
- i. Armazene a bateria carregada com um 30-50% da sua capacidade e a temperatura ambiente (entre 19°C e 25°C), se não tiver intenção de usá-la durante um período tempo. Para períodos de tempo de armazenagem prolongados, aumente a carga da bateria uma vez por ano para evitar uma descarga excessiva.*

A seguinte informação aplica-se apenas a usuários profissionais, mas é uma boa prática para qualquer usuário:

## **AVISOS DE SEGURANÇA ADICIONAIS PARA O PÓ DE CONSTRUÇÃO**

Os trabalhadores da construção pertencem a um grupo de risco devido ao pó que respiram porque o pó de sílica não só é incómodo, mas também um verdadeiro risco para os pulmões.

A sílica é um mineral natural presente em grandes quantidades em areia, arenitas e granito, sendo também usualmente encontrado em materiais de construção como o cimento ou a argamassa.

A sílica transforma-se num pó muito fino (conhecido como sílica cristalina respirável ou RCS) durante as ações de corte, perfuração e afiação.

A inalação de partículas de sílica cristalina finas poderá provocar:

- Cancro do pulmão,
- Silicose,
- Transtorno Pulmonar Obstrutivo Crónico (TPOC).

A inalação de partículas de pó finas provenientes da madeira poderá provocar asma. O risco de doenças pulmonares está diretamente relacionado com a inalação regular de pó da construção durante um período de tempo longo e não numa ocasião esporádica.

Para proteger os pulmões, definiu-se o limite de quantidade de pó inalado (chamado de limite de exposição no local de trabalho ou LEP) durante um normal dia de trabalho. Este limite pode ser comparado com uma pitada de sal e é o limite máximo legal que pode ser inalado depois da realização de determinados controles.

### **COMO REDUZIR A QUANTIDADE DE PÓ?**

1. Reduzir a quantidade do corte utilizando peças com tamanhos mais adequados.
2. Utilizar uma ferramenta menos potente, por exemplo, uma cortadora de blocos e não uma afiadora.
3. Modificar o método de trabalho, por exemplo, utilizar uma pistola de pregos para pendurar suportes de cabos em vez de perfurar orifícios.



Por favor, trabalhe sempre com equipamento de proteção individual adequado, utilize proteção respiratória contra o pó que filtre as partículas microscópicas e utilize sempre um dispositivo para aspiração do pó.



**AVISO:** As partículas geradas pelas ações de lixamento, serragem, amolamento, perfuração e outros trabalhos de construção contêm químicos passíveis de provocar cancro, defeitos congénitos ou danos reprodutivos.

Alguns exemplos destes produtos químicos são:

- Chumbo proveniente de tintas à base deste químico.
- A sílica cristalina dos tijolos, cimento e de outros produtos de alvenaria.
- Arsénico e crómio da madeira tratada quimicamente.
- O risco da exposição a estes químicos varia, dependendo do número de vezes que o trabalho se realiza. De forma a reduzir a exposição a estes produtos químicos o utilizador deverá:
- Trabalhar num lugar bem ventilado.
- Trabalhar com um equipamento de proteção adequado, como a máscara anti-pó que filtre as partículas microscópicas.

## VIBRAÇÃO

A Diretiva Europeia de Agentes Físicos (vibração) foi elaborada para reduzir as lesões resultantes da Síndrome de vibração mão/braço aos utilizadores de ferramentas elétricas. Esta diretiva exige que os fabricantes de ferramentas elétricas e os respetivos fornecedores indiquem os valores do resultado do teste de vibração de forma a permitir que os utilizadores apliquem as medidas necessárias relativas ao período durante o qual a ferramenta poderá ser utilizada em segurança numa base diária e possam escolher a ferramenta mais adequada.

## VER A SECÇÃO DE ESPECIFICAÇÕES TÉCNICAS NESTE MANUAL DE INSTRUÇÕES PARA OS NÍVEIS DE VIBRAÇÃO DA SUA FERRAMENTA.

Os valores de emissão de vibração declarados deverão ser utilizados como valores mínimos e como guia atual do nível de vibração.

O valor total das vibrações declarado foi medido de acordo com um método de ensaio normalizado (em base as normas EN 62841-1, EN IEC 62841-2-6) e poderá ser utilizado para comparar uma ferramenta com outra.

O valor total das vibrações declarado também poderá ser utilizado numa análise preliminar da exposição.



**AVISO:** A emissão de vibração durante o uso atual da ferramenta pode diferir do valor total declarado dependendo dos modos como a ferramenta é utilizada:

- O modo em que os materiais são afiados, cortados ou perfurados.
- O bom estado da ferramenta e da realização de uma manutenção adequada sobre a mesma.
- A utilização de acessórios adequados para a ferramenta e a garantia de que os mesmos estão afiados e em bom estado.
- O aperto das superfícies de sujeição.

Durante o uso desta ferramenta, ocorrem vibrações mão/braço. Adote as práticas de trabalho corretas para reduzir a exposição às vibrações. Esta ferramenta poderá provocar síndrome de vibração mão-braço se não for manipulada adequadamente.



**AVISO:** Identifique as medidas de segurança para proteger o operador que estão baseadas numa estimativa da exposição nas condições reais de uso (tendo em conta todas as partes do ciclo de funcionamento, tal como o tempo em que a ferramenta está desligada, os momentos em que está a funcionamento lento, para além do tempo de arranque).

**Nota:**

- A utilização de outras ferramentas reduzirá o período total de utilização desta ferramenta por parte do utilizador.
- De maneira a minimizar o risco de exposição às vibrações, utilize SEMPRE lâminas, pontas e cinzéis que estejam devidamente afiados.
- Mantenha a ferramenta de acordo com as instruções presentes neste manual e se for aplicável, certifique-se que as partes são sempre devidamente lubrificadas (se aplicável).
- Evite utilizar a ferramenta quando a temperatura seja igual ou inferior a 10°C.
- Caso pretenda trabalhar com uma ferramenta que emita fortes vibrações, divida o trabalho ao longo de vários dias.

## VIGILÂNCIA DE SAÚDE

Todos os funcionários devem de estar incluídos no plano de vigilância da saúde da entidade patronal que ajuda a identificar possíveis doenças relacionadas com a vibração ainda num estado inicial, evitar a progressão da doença e ajudar os mesmos a permanecerem nos postos de trabalho.

## RISCOS RESIDUAIS

**Há sempre potenciais riscos de lesões e danos, mesmo se utilizar a ferramenta de acordo com todas as instruções de segurança. Os riscos associados à estrutura e forma da ferramenta que podem surgir são os seguintes:**

1. Lesões pessoais e danos materiais resultantes da rotura de acessórios ou do impacto repentino de objetos escondidos durante a utilização.
2. Perigo de lesões e danos materiais resultantes de objetos projetados ou acessórios de baixa qualidade.



## DESCRIÇÃO DO PRODUTO

1. Mandril SDS PLUS
2. Capa protetora contra pó
3. Bucha do mandril
4. Seletor de função
5. Controlo do sentido de rotação direta/inversa
6. Interruptor de ligado/desligado com controlo de velocidade variável
7. Pega principal
8. Conjunto de bateria\*
9. Botão da barra do estado da carga
10. Botão de desbloqueio do conjunto de bateria
11. Limitador de profundidade
12. Braçadeira de abertura rápida
13. Pega auxiliar
- 13a. Cabo da pega

**NOTA:** \* Isto pode não estar incluído no volume da entrega.

## 01 ESPECIFICAÇÕES TÉCNICAS

Tensão estipulada:	18V d.c.
Velocidade estipulada em vazio:	0-1400/min
Frequência de impacto:	4500/min
Energia de impacto:	2J
Capacidade de perfuração máx.:	
Alvenaria	24mm
Aço	13mm
Madeira	32mm
Peso:	2,1kg

### **Bateria (pode não estar incluída)**

Modelo do conjunto de bateria:	EBAT18-Li-4
Tensão da bateria:	18V d.c.
Capacidade da bateria:	4Ah
Elementos da bateria	10pcs
Peso:	0,7kg

Intervalo de temperatura ambiente para o uso da ferramenta e bateria: -10°C to 40°C

**Para utilizar com o conjunto de bateria e o carregador como se indica a seguir:**

Modelo do conjunto de bateria: EBAT18-Li-2 / EBAT18-Li-4 / EBAT18-Li-5 / EHPB18-Li-4 / EHPB18-Li-8

Modelo do carregador: EC18-Li / EFC18-Li / EMC18-Li

### VALORES DE RUÍDO

Nível de Pressão sonora ponderada-A:  $L_{pA}$ :89,0dB(A)

Nível de Potência sonora ponderada-A:  $L_{WA}$ :100,0dB(A)

Incerteza:  $K_{PA}$  &  $K_{WA}$ =3,0dB(A)

O valor da pressão sonora pode superar os 80 dB(A) pelo que se recomenda ao utilizador da ferramenta a usar proteção auditiva.

### VALORES DE VIBRAÇÃO

Perfuração com percussão no betão  $a_{h,HD}$  =14,2m/s<sup>2</sup>

Cinzelamento  $a_{h,CHeq}$  =10,6m/s<sup>2</sup>

Incerteza  $K$  =1,5m/s<sup>2</sup>

Os valores totais de vibração declarados e os valores de emissão de ruído declarados, de acordo com a norma do método de teste (EN62841-1/EN IEC 62841-2-6) e podem ser usados para compara uma ferramenta com a outra; Também podem ser usados numa avaliação preliminar da exposição.

**AVISO!** As emissões de vibração e de ruído durante a utilização real da ferramenta elétrica podem diferir dos valores declarados, dependendo das formas com que a ferramenta é usada, especificamente do tipo de peça de trabalho que é processada, e é necessário identificar medidas de segurança para proteger o operador que se baseiam numa estimativa da exposição em condições reais de utilização (tendo em conta todas as partes do ciclo operacional, tais como o número de vezes que a ferramenta é desligada e quando está a funcionar inativamente para além do tempo de ativação).

### EXPLICAÇÃO DA PLACA DE CARACTERÍSTICAS

**ERH18-Li = NÚMERO DE MODELO**

**E** = ERBAUER

**RH** = MARTELO PERFURADOR

**18** = 18V c.c..

**Li** = LÍTIUM ION



## MONTAGEM

### 01 SÍMBOLOS



Leia o manual de instruções



Utilize proteção ocular



Utilize proteção auditiva



Utilize máscara anti-pó



Não deite as baterias num rio ou mergulha-las em água



Não deite os conjuntos de bateria no fogo, podem explodir e causar lesões



Não exponha os conjuntos de bateria a temperaturas superiores a 40°C



Motor sem escovas



Tecnologia de arrefecimento Keep Cool da bateria



Mandril SDS Plus

yyWxx

Código de data de fabrico; ano de fabrico (20yy) e semana de fabrico (Wxx)

## 02 DESEMBALAGEM

Retire todos os acessórios da embalagem e coloque-os numa superfície plana e estável.

- Retire todos os materiais de embalagem e dispositivos de transporte, se aplicável.
- Comprove que a ferramenta está em bom estado e completa com os acessórios. Não utilize a ferramenta no caso de faltar algum acessório ou se estiver danificada e contacte com o estabelecimento onde adquiriu o produto. A utilização de um produto incompleto ou danificado representa um perigo para as pessoas e para a propriedade.
- Certifique-se de que tem todos os acessórios necessários para a montagem e utilização da ferramenta. Isto também se aplica para o equipamento de proteção individual.



**AVISO!** A ferramenta e os materiais de embalagem não são um brinquedo para crianças! As crianças não devem brincar com os sacos de plásticos, lâminas e peças pequenas! Risco de asfixia!

## 03 MONTAGEM DA FERRAMENTA

### CARREGAMENTO DO CONJUNTO DE BATERIA







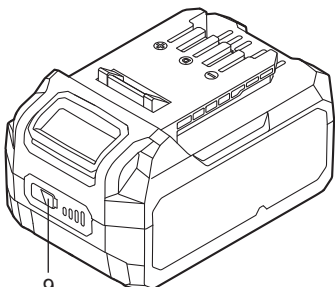

O conjunto de bateria foi preparada num estado de carga baixa. A bateria deverá ser carregada completamente antes de ser utilizada pela primeira vez. Consulte o manual de instruções do carregador para os detalhes.

### PARA RETIRAR OU COLOCAR O CONJUNTO DE BATERIA (A1, A2)

Pressione o botão de desbloqueio do conjunto de bateria para libertar e deslizar o conjunto de bateria para fora da ferramenta. Depois de carregada, volte a deslizar o conjunto de bateria na ferramenta, empurrando com uma ligeira pressão.

### BARRA DO ESTADO DE CARGA DO CONJUNTO DE BATERIA

O conjunto de bateria Li-ion (8) está equipado com uma BARRA DO ESTADO DA CARGA que se utiliza como indicador do nível de carga restante do conjunto de bateria. Pressione o botão da barra do estado da carga (9) para verificar o nível de carga da bateria conforme indicado abaixo. O indicador LED acender-se-á durante aproximadamente 5 segundos.

    <b>Intermitente    Ligado    Desligado</b>	76-100% de Carga	
	51-75% de Carga	
	26-50% de Carga	
	5-25% de Carga	
	Por debaixo do 5% de Carga	



## COLOCAÇÃO E DESMONTAGEM DA BROCA SDS (B)

Verifique que a capa protetora contra pó (2) não está danificada quando substitua as ferramentas.

### COLOCAÇÃO

Limpe e lubrifique a broca ligeiramente antes de colocá-la. Coloque uma broca sem resíduos de pó no porta-ferramentas com um movimento rotativo até que esta encaixe.

A broca bloqueia-se sozinha. Puxe pela broca para comprovar que está bem encaixada.



**NOTA:** Esta ferramenta é apenas para ser usada com brocas SDS PLUS a menos que seja proporcionado um adaptador de coroa dentada (não fornecido).



**AVISO!** Para realizar um trabalho rápido e eficiente, o martelo perfurador gera forças potentes. Estas forças poderão provocar a quebra e bloqueio de ferramentas SDS de baixa qualidade.

Recomenda-se apenas a utilização de ferramentas SDS de alta qualidade com este produto.

### RETIRADA

Puxe a bucha do porta-ferramentas (3) para trás e retire a ferramenta.

### PEGA AUXILIAR (C)

Deslize a pega sobre o martelo e rode-a até à posição de trabalho desejada. Para fixar a pega auxiliar, rode a pega para a direita. Para soltar a pega auxiliar, rode a pega para a esquerda.



**AVISO:** Utilize sempre a pega auxiliar.

### LIMITADOR DE PROFUNDIDADE (D)

- Pressione a braçadeira de abertura rápida (12) e insira o limitador de profundidade (11) no orifício. Certifique-se de que a parte ondulada mira para baixo.
- Alinhe a ponta do limitador de profundidade (11) com a ponta da broca. A seguir, recue o limitador de profundidade (11) até à profundidade de perfuração desejada.
- Solte a braçadeira de abertura rápida (12) para fixar o limitador de profundidade (11) na posição.



## UTILIZAÇÃO

### 01 UTILIZAÇÃO PREVISTA

Esta ferramenta foi elaborada para trabalhos de perfuração com percussão e cinzelamento ligeiro em betão, tijolo e pedra. Também está indicada para perfurar sem percussão em madeira, metal, cerâmica e plástico.

### 02 FUNCIONAMENTO

#### INTERRUPTOR DE LIGADO/DESLIGADO COM CONTROLO VARIÁVEL DE VELOCIDADE (E)

Pressione o interruptor de ligado/desligado para ligar e solte-o para desligar a ferramenta. Esta ferramenta está equipada com um interruptor de velocidade variável (6) cuja velocidade dependerá da pressão exercida no gatilho - a maior pressão, maior a velocidade.

#### CONTROLO DO SENTIDO DE ROTAÇÃO DIRETA/INVERSA (F1, F2)

Com a broca a apontar em direção oposta à do utilizador, gire o controlo do sentido de rotação direta/inversa (5) para a esquerda para um sentido de rotação direta. gire o controlo do sentido de rotação direta/inversa (5) para a direita para um sentido de rotação inverso.



**AVISO!** Nuca mude o sentido de rotação enquanto a ferramenta estiver em movimento; espere até que pare.

#### BLOQUEIO DO INTERRUPTOR (F3)

O gatilho do interruptor poderá ser bloqueado na posição DESLIGADO para reduzir a possibilidade de um arranque acidental quando a ferramenta não estiver em funcionamento. Para bloquear o gatilho do interruptor, posicione o controlo do sentido de rotação (5) na posição central.

## SELETOR DE FUNÇÃO

O funcionamento da caixa de velocidades para cada aplicação é definida com o interruptor do seletor de função (4). Para alternar funções, pressione o botão de desbloqueio e rode o seletor para a modalidade de funcionamento desejada.

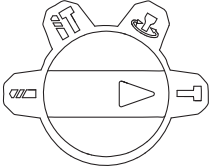
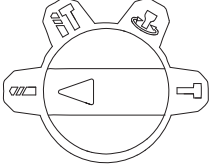
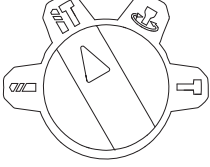
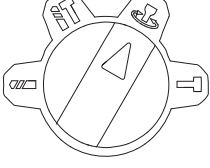
	<p>Para trabalhos de percussão apenas – selecione a modalidade de Martelo para trabalhos de burilagem, cinzelamento e demolição ligeiras.</p>
	<p>Para perfurar em aço, madeira e plástico selecione a modalidade de Perfuração rotativa.</p>
	<p>Para uma perfuração com percussão em betão ou em alvenaria, selecione a modalidade de Martelo com perfuração.</p>
	<p>Ajuste o ângulo de trabalho quando use um cinzel plano. (A ferramenta não deve ser operada quando o interruptor estiver nessa posição)</p>

## DICAS DE TRABALHO PARA O SEU MARTELO

Se a sua ferramenta aquecer demasiado, faça-a funcionar em vazio na máxima velocidade durante 2-3 minutos para assim permitir o arrefecimento do motor. Utilize sempre brocas SDS de carboneto de tungsteno para perfurar betão e alvenaria.

Quando perfurar em metal, use apenas brocas HSS em boas condições. Onde for possível, perfure um orifício de entrada antes de perfurar um orifício de diâmetro superior.

## PROBLEMAS DE SOBRECARGA, TEMPERATURA E CARREGAMENTO

Problema	Ferramenta/Bateria Estado	Causa possível	Solução
Proteção de sobrecarga	O produto para de repente; A luz de trabalho LED (se instalada) pisca.	Torque extremamente alto, situações de bloqueio ou paragem, sobrecarga da ferramenta.	Alivie a carga imediatamente, desligue e volte a ligar a ferramenta para reiniciá-la.
Temperatura extremamente alta	A primeira e a terceira luz LED da BARRA DO ESTADO DA CARGA piscarão alternadamente	A temperatura da bateria excede os 77°C durante o funcionamento.	Deixe a bateria arrefecer por debaixo dos 77°C para o funcionamento e por debaixo dos 57°C para o carregamento.
Estado de carga baixa	A potência da ferramenta cairá rapidamente; A primeira luz LED na BARRA DO ESTADO DA CARGA começa a piscar.	O estado de carga do conjunto de bateria é inferior ao 5%.	Retire o conjunto de bateria da ferramenta e carregue-o.
Outros problemas	Ciclos de carregamento curtos	Carregamento incompleto	Certifique-se de que a bateria está carregada completamente sempre permitindo ao carregador completar o seu ciclo completo de carregamento.
		Condições de armazenamento inadequadas	Retire sempre a bateria da ferramenta ou do carregador quando não estiver a uso e guarde-a num local seco e seguro. Não carregue ou armazene a bateria a temperaturas inferiores a 5°C ou superiores a 40°C. Deixe arrefecer o conjunto de bateria quente da ferramenta que acabou de ser utilizada durante aproximadamente 30 minutos antes de armazená-lo.



## LIMPEZA E MANUTENÇÃO

### MANUTENÇÃO

A sua ferramenta eléctrica não necessita de lubrificação ou manutenção adicional.

Esta ferramenta não contém nenhum acessório passível de ser reparado pelo utilizador.

Nunca utilize água ou produtos de limpeza químicos para limpar a ferramenta eléctrica.

Limpe-a com um pano seco. Armazene a ferramenta eléctrica num local seco. Mantenha os orifícios de ventilação do motor limpos. Mantenha todos os comandos livres de pó.

### RECICLAGEM E MEIO AMBIENTE



Os resíduos de equipamentos eléctricos e electrónicos não devem ser eliminados com o lixo doméstico. Deposite-os no local adequado para esse efeito. Para mais informações, contacte com a autoridade local ou com o estabelecimento onde adquiriu o produto.

### ELIMINAÇÃO DO CONJUNTO BATERIA USADO



Para preservar os recursos naturais, elimine ou recicle a bateria corretamente. Este conjunto de bateria contém baterias tipo Lítio-ion. Contacte as autoridades locais para obter mais informações sobre as opções disponíveis de reciclagem e/ou eliminação. Descarregue a bateria fazendo funcionar a ferramenta, remova o conjunto de bateria da ferramenta e cubra os terminais do conjunto de bateria com fita adesiva reforçada para evitar um curto-circuito ou um choque eléctrico. Não tente abrir ou remover qualquer componente da bateria.

### REPARAÇÕES

Esta ferramenta não contém nenhum acessório passível de ser reparado pelo utilizador.

Contacte um serviço técnico autorizado ou um técnico qualificado para que revise e repare a ferramenta.

### ARMAZENAMENTO

- Desligue a ferramenta e retire o conjunto de bateria.
- Limpe a ferramenta tal como foi indicado antes.
- Guarde a ferramenta e os seus acessórios num local seco, bem ventilado, protegido da luz solar e de temperaturas frias extremas.
- Guarde sempre a ferramenta num local fora do alcance das crianças.
- Recomenda-se que guarde a ferramenta na embalagem original ou tapá-la com um pano para protegê-la do pó.

## TRANSPORTE

- Desligue a ferramenta e retire o conjunto de bateria.
- Coloque as proteções para o transporte, se for necessário.
- Transporte sempre a ferramenta pela sua pega.
- Proteja a ferramenta de qualquer impacto ou vibração forte que possa ocorrer durante o transporte em veículos.
- Prenda a ferramenta para evitar que se deslize ou caia.



## GARANTIA

Empenhamo-nos especialmente na seleção cuidada de materiais de elevada qualidade e utilizamos técnicas de fabrico que nos permitem criar produtos que incorporam design e durabilidade. Este produto (**Erbauer** Martelo perfurador a bateria) tem uma garantia do fabricante de 3 anos contra defeitos de fabrico, a partir da data de compra (se comprado na loja) ou data de entrega (se comprado online), sem custo adicional.

Para apresentar uma reclamação ao abrigo desta garantia, é necessário apresentar a prova de compra (tal como um recibo, uma fatura de compra ou outra prova admissível em conformidade com a lei em vigor). Mantenha o comprovativo de compra num lugar seguro. Para esta garantia se aplicar, o produto comprado tem de ser novo; não se aplica a produtos em segunda mão ou a produtos de exibição. Salvo disposição em contrário na lei em vigor, a garantia de qualquer produto de substituição expira no final do período da garantia do produto original.

Esta garantia cobre defeitos e falhas de produto, desde que o produto tenha sido utilizado para o fim a que se destina e tenha sido sujeito à instalação, limpeza, manutenção e a cuidados de acordo com as informações contidas nestes termos e condições, no manual do utilizador e na prática padrão, desde que a mesma não contrarie o manual de utilizador.

Esta garantia não cobre defeitos e danos causados pelo desgaste normal, nem danos que possam resultar de utilização indevida, instalação ou montagem incorreta, negligência, acidentes, utilizações indevidas ou modificações do produto. Salvo disposição em contrário na lei em vigor, esta garantia não abrange, em caso algum, custos auxiliares (expedição, deslocação, custos de desinstalação e reinstalação, mão-de-obra, etc), ou danos diretos e indiretos.

Esta garantia não cobre defeitos causados ou como resultado de:

- Uso e desgaste normal
- Negligência, uso incorreto ou excessivo
- Tentativas de reparação efetuadas por pessoas que não sejam um agente autorizado
- Danos estéticos
- Danos causados por objetos ou substâncias estranhas ou acidentes.
- Danos acidentais ou modificação
- Incumprimento das diretrizes do fabricante
- Perda dos bens

As baterias e o carregadors não estão cobertas pela Garantia de 3 anos de Erbauer, pelo que terão um período de garantia de 2 anos a partir da data de compra.

Se o produto apresentar algum defeito, iremos, dentro de um prazo razoável, reparar-lo ou substituir-lo.

Os direitos no âmbito desta garantia têm força executiva no país onde adquiriu este produto. As questões relativas à garantia devem ser esclarecidas na loja onde adquiriu o produto. A garantia complementa e não afeta os seus direitos legais.

Se adquiriu este produto em Portugal - o distribuidor é responsável por quaisquer defeitos de conformidade do produto de acordo com os termos da lei relativa a garantias (Decreto-Lei N.º 67/2003), aditada pelo Decreto-Lei N.º 84/2008.



**(EN) EU DECLARATION OF CONFORMITY  
(FR) DÉCLARATION UE DE CONFORMITÉ  
(PL) DEKLARACJA ZGODNOŚCI UE  
(RO) DECLARAȚIA DE CONFORMITATE UE  
(ES) DECLARACIÓN UE DE CONFORMIDAD  
(PT) DECLARAÇÃO DE CONFORMIDADE UE**

Product/ Produit/ Produkt/Produsul/Producto/Produto

- Cordless rotary hammer/ Perforateur sans fil/ Akumulatorowa młotowiertarka/ Ciocan rotopercutor cu acumulator/ Martillo perforador a batería/ Martelo perfurador a bateria
- ERH18-Li
- Serial number 00001-99999

Name and address of the manufacturer or his authorised representative:

Nom et adresse du fabricant ou de son mandataire:

Nazwa i adres producenta lub jego upoważnionego przedstawiciela:

Denumirea și adresa producătorului sau a reprezentantului său autorizat:

Nombre y dirección del fabricante o de su representante autorizado:

Nome e endereço do fabricante ou do respetivo mandatário:

Kingfisher International Products B.V.,  
Rapenburgerstraat 175E,  
1011 VM Amsterdam,  
The Netherlands

This declaration of conformity is issued under the sole responsibility of the manufacturer.

La présente déclaration de conformité est établie sous la seule responsabilité du fabricant.

Niniejsza deklaracja zgodności wydana zostaje na wyłączną odpowiedzialność producenta.

Prezenta declarație de conformitate este emisă pe răspunderea exclusivă a producătorului.

La presente declaración de conformidad se expide bajo la exclusiva responsabilidad del fabricante.

A presente declaração de conformidade é emitida sob a exclusiva responsabilidade do fabricante.

Object of the declaration/ Objet de la déclaration/ Przedmiot deklaracji/ Obiectul declarației/ Objeto de la declaración/ Objeto da declaração

Product/ Produit/ Produkt/Produsul/ Producto/  
Produto

Model/ Modèle/ Model/ Modelul/ Modelo/  
Modelo

Cordless rotary hammer/ Perforateur sans fil/  
Akumulatorowa młotowiertarka/ Ciocan rotopercutor  
cu acumulator/ Martillo perforador a batería/ Martelo  
perfurador a bateria

ERH18-Li

The object of the declaration described above is in conformity with the relevant Union harmonisation legislation:

L'objet de la déclaration décrit ci-dessus est conforme à la législation d'harmonisation de l'Union applicable:

Wymieniony powyżej przedmiot niniejszej deklaracji jest zgodny z odpowiednimi wymaganiami unijnego prawodawstwa harmonizacyjnego:

Obiectul declarației descris mai sus este în conformitate cu legislația relevantă de armonizare a Uniunii:

El objeto de la declaración descrita anteriormente es conforme con la legislación de armonización pertinente de la Unión:

O objeto da declaração acima descrito está em conformidade com a legislação de harmonização da União aplicável:



2006/42/EC as amended	Machinery Directive
2014/30/EU as amended	Directive Electromagnetic compatibility
2011/65/EU, as amended	Directive Restriction of the use of certain hazardous substances in electrical and electronic equipment
Directive 2006/42/CE	relative aux machines
2014/30 / UE	telle que modifiée Directive Compatibilit�� ��lectromagn��tique
Directive 2011/65/UE	relative �� la limitation de l'utilisation de certaines substances dangereuses dans les ��quipements ��lectriques et ��lectroniques
2006/42/WE	w zmienionej dyrektywie maszynowej
2014/30 / UE	ze zmianami Dyrektywa Kompatybilno�� elektromagnetyczna
2011/65 / UE,	ze zmianami Dyrektywa Ograniczenie stosowania niekt��rych niebezpiecznych substancji w sprz��cie elektrycznym i elektronicznym
2006/42/CE,	astfel a fost modificat�� Directiva privind echipamentele
2014/30/UE,	astfel a fost modificat�� Directiva privind compatibilitatea electromagnetic��
2011/65/UE,	astfel a fost modificat�� Directiva privind limitarea utiliz��rii anumitor substan��e periculoase ��n echipamentele electrice ��i electronice
Directiva sobre maquinaria	modificada 2006/42/CE
2014/30/UE	modificada Directiva Compatibilitad electromagn��tica
2011/65/UE,	modificada Directiva Restricci��n del uso de determinadas sustancias peligrosas en equipos ��lectricos y electr��nicos
2006/42/CE	como diretiva de m��quinas alteradas
2014/30/UE	como altera��o da compatibilidade eletromagn��tica
2011/65/UE,	como restri��o diretiva alterada da utiliza��o de certas subst��ncias perigosas em equipamentos el��tricos e eletr��nicos
References to the relevant harmonised standards used or references to the other technical specifications in relation to which conformity is declared:	
R��f��rences des normes harmonis��es pertinentes appliqu��es, y compris la date de celles-ci, ou des autres caract��ristiques techniques, y compris la date de celles-ci, par rapport auxquelles la conformit�� est d��clar��e:	
Odwołania do odno��nych norm zharmonizowanych, kt��re zastosowano, wraz z dat�� normy, lub do innych specyfikacji technicznych, wraz z dat�� specyfikacji, w odniesieniu do kt��rych deklarowana jest zgodno��c:	
Trimiteri la standardele armonizate relevante folosite, inclusiv data standardului, sau trimiteri la celelalte specifica��ii tehnice, inclusiv data specifica��iilor, ��n leg��tur�� cu care se declar�� conformitatea:	
Referencias a las normas armonizadas pertinentes utilizadas, incluidas las fechas de las normas, o referencias a las otras especificaciones t��cnicas, incluidas las fechas de las especificaciones, respecto a las cuales se declara la conformidad:	
Refer��ncias ��s normas harmonizadas aplic��veis utilizadas, incluindo a data da norma, ou ��s outras especifica��o��es t��cnicas, incluindo a data da especifica��o, em rela��o ��s quais �� declarada a conformidade:	
EN 62841-1:2015	
EN IEC 62841-2-6:2020+A11:2020	
EN IEC 55014-1:2021	
EN IEC 55014-2:2021	

Authorised signatory and technical file holder/Signataire et responsable de la documentation technique autorisé/ Podmiot uprawniony do wystawienia i adres przechowywania dokumentacji technicznej/Semnatar autorizat și deținător al dosarului tehnic/Firmante autorizado y titular del expediente técnico/ signatário autorizado e detentor da ficha técnica

Kingfisher International Products B.V.,  
Rapenburgerstraat 175E,  
1011 VM Amsterdam,  
The Netherlands

A handwritten signature in black ink, appearing to read 'David Awe', with a long horizontal stroke extending to the right.

David Awe  
Group Quality Director

29/01/2023



**Manufacturer • Fabricant • Producent • Producător • Fabricante:**

Kingfisher International Products B.V.

Rapenburgerstraat 175E

1011 VM Amsterdam

The Netherlands

[www.kingfisher.com/products](http://www.kingfisher.com/products)

**FR** [www.castorama.fr](http://www.castorama.fr) | [www.bricodepot.fr](http://www.bricodepot.fr) **PL** [www.castorama.pl](http://www.castorama.pl)

**RO** [www.bricodepot.ro](http://www.bricodepot.ro) **ES** [www.bricodepot.es](http://www.bricodepot.es) **PT** [www.bricodepot.pt](http://www.bricodepot.pt)

**FR** Pour consulter les manuels d' instructions en ligne, rendez-vous sur le site [www.kingfisher.com/products](http://www.kingfisher.com/products)

**PL** Aby zapoznać się z instrukcją obsługi online, odwiedź stronę [www.kingfisher.com/products](http://www.kingfisher.com/products)

**RO** Pentru a consulta manualele de instrucțiuni online, vizitați [www.kingfisher.com/products](http://www.kingfisher.com/products)

**ES** Para consultar los manuales de instrucciones en línea, visite [www.kingfisher.com/products](http://www.kingfisher.com/products)

**PT** Para consultar manuais de instruções online, visite [www.kingfisher.com/products](http://www.kingfisher.com/products)