

	IMPORTANT	This is a combined document. Please ensure that the instruction manual and safety manual are split out and printed separately, including blank pages. PLEASE DO NOT PRINT THIS PAGE.
	重要说明	这是一份合并文件，请务必分开并分别打印说明手册和安全手册，包括空白页。 请不要打印此页。
	IMPORTANT	Le présent document est unifié. Veuillez vous assurer que le manuel d'instructions et le manuel de sécurité soient scindés et imprimés séparément, en y incluant les pages blanches. MERCI DE NE PAS IMPRIMER CETTE PAGE.
	WAŻNE	To jest połączony dokument. Upewnij się, że instrukcje obsługi oraz instrukcje bezpieczeństwa są rozdzielone i wydrukowane osobno, w tym puste strony. NIE NALEŻY DRUKOWAĆ NINIEJSZEJ STRONY.
	WICHTIG	Dies ist ein kombiniertes Dokument. Stellen Sie sicher, dass Bedienungsanleitung und Sicherheitshandbuch getrennt aufgeteilt und ausgedruckt werden, einschließlich leerer Seiten. DIESE SEITE BITTE NICHT DRUCKEN.
	ВАЖНО!	Это комбинированный документ. Разделите руководство по эксплуатации и руководство по технике безопасности, а затем распечатайте их по отдельности, включая пустые листы. НЕ ПЕЧАТАЙТЕ ЭТУ СТРАНИЦУ.
	IMPORTANT	Acesta este un document combinat. Vă rugăm să vă asigurați că manualul de instrucțiuni și manualul de siguranță sunt separate și tipărite separat, inclusiv paginile goale. NU TIPĂRIȚI ACEASTĂ PAGINĂ.
	IMPORTANTE	Este documento es combinado. Asegúrese de que el manual de instrucciones y el manual de seguridad están divididos e impresos por separado, incluidas las páginas en blanco. NO IMPRIMA ESTA PÁGINA.
	IMPORTANTE	Isto é um conjunto de documentos. Verifique se o manual de instruções e o manual de segurança estão separados e impressos separadamente inclusive as páginas brancas. POR FAVOR NÃO IMPRIMA ESTA PÁGINA.
	ÖNEMLİ	Bu birleşik bir belgedir. Kullanma talimatının ve güvenlik el kitabının boş sayfalar dahil olmak üzere ayrıntılığından ve ayrı ayrı yazdırılacağından emin olun. LÜTFEN BU SAYFAYI YAZDIRMAYIN.

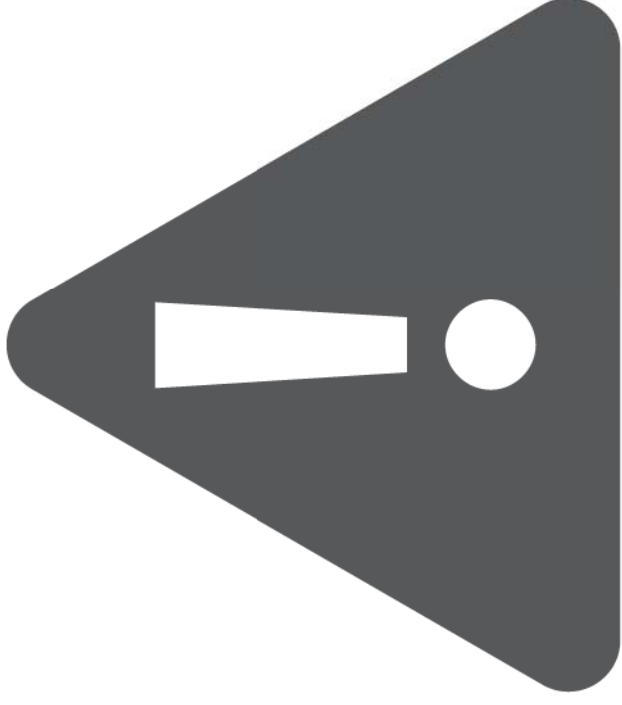
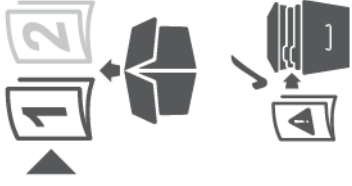

CLCYS60 3663602842712

Checking instructions

These instructions are for your safety. Please read the following instructions carefully before proceeding with the installation and use of this appliance.

WARNING: All installation work must be carried out by a suitably qualified person, strictly following local building regulations and these instructions.

To avoid the risks that are always present when you use an electrical appliance it is important that this cooker hood is installed correctly and that you read the safety instructions carefully to avoid misuse and hazards. After unpacking the cooker hood please check that it is not damaged. If in doubt, do not use the appliance but contact Customer Services on 0800 324 7818 (UK) and 1-800 932 230 (Eire).

Check the package and make sure you have all of the parts listed and decide upon the appropriate location for your product. If this product contains glass please take care with fitting or handling to prevent personal injury or damage to the product. The specification plate shown on this appliance displays all the necessary identification information for ordering replacement parts. If you sell the appliance, give it away, or leave it behind when you move house, please ensure that you pass on this manual so that the new owner can become familiar with the appliance and its safety warnings.

Safety

- WARNING:** There is a risk of electric shock and fire if cleaning is not carried out in accordance with these instructions.
- WARNING:** Where applicable, this appliance is supplied with fixings. Please ensure you use the correct fixings suitable for the substrate where the appliance will be installed and that they are able to support the weight of the appliance.
- WARNING:** Use only the same size of fittings and mounting screws as recommended in this instruction manual. Failure to follow these instructions may result in electrical hazards.

- ☑ **WARNING:** Switch off the appliance at the mains supply before carrying out any maintenance work or cleaning.
- ☑ **WARNING:** Accessible parts may become hot when used with cooking appliances. Young children should be kept away. Care should be taken to avoid touching the appliance.
- ☑ **WARNING:** Do not flambé under the hood. To avoid the risk of fire, clean or replace the grease filter regularly and closely monitor pans containing hot oil.
- ☑ **WARNING:** Means for full disconnection must be incorporated in the fixed wiring in accordance with the local wiring installation rules for your country. An all-pole disconnection switch having a contact separation of at least 3mm in all poles should be connected during installation.
- ☑ **WARNING:** When the extractor hood is located above an appliance, the minimum distance between the supporting surface for the cooking vessels on the hob and the lowest part of the hood shall be at least 760mm.
- ☑ **WARNING:** Before connecting the hood, check that the supplied voltage and frequency match with that indicated on the appliance rating plate. Failure to install the appliance in accordance with these instructions may result in a safety hazard. If in doubt, ask for advice in-store or from a qualified installer.
- ☑ **WARNING:** Consult local regulations regarding extraction outlets and ensure these are complied with. Do not connect the hood to a ventilation or hot air duct containing combustion fumes from burning gas or other fuels. Confirm that room ventilation is appropriate with the local authorities.
- ☑ **WARNING:** The hood may stop working during an electrostatic discharge (e.g. lightning). This involves no risk of damage. Switch off the electricity supply to the hood and reconnect after one minute.
- ☑ **WARNING:** This appliance can be used by children aged from 8 years and above and persons with reduced physical, sensory or mental capabilities or lack of experience and knowledge if they have been given supervision or instruction concerning use of the

appliance in a safe way and understand the hazards involved. Children shall not play with the appliance. Cleaning and user maintenance shall not be made by children without supervision. Keep the appliance and its supply cord out of the reach of children less than 8 years old.

- If the supply cord is damaged, it must be replaced by the manufacturer, its service agent or similarly qualified persons in order to avoid a safety hazard.
- Do not install the appliance outdoors in a damp place or in an area which may be prone to water leaks such as under or near a sink unit. In the event of a water leak affecting the appliance, do not use and contact customer services to arrange for inspection.
- Do not use flammable sprays in close vicinity to the appliance.
- Please dispose of the packing material carefully. There is a fire risk if cleaning is not carried out in accordance with the instructions. Refer to the Care and Maintenance sections carefully for details on how to clean and replace the aluminium and carbon filters (if fitted).
- Refer to the Care and Maintenance section for details on the type of lamps that can be used and how to replace them.
- Do not use a steam cleaner for care and maintenance.
- The appliance is not intended to be operated by means of an external timer or separate remote control system.
- There shall be adequate ventilation of the room when the hood is used at the same time as appliances burning gas or other fuels. Ensure that the negative pressure of the installation site does not exceed 4 Pa (0.04 mbar) to ensure combustion fumes are not drawn back into the room.
- Do not use the hood if it shows signs of damage or imperfection. Contact customer services for assistance.
- The manufacturer declines all liability for personal or material damage as a result of misuse or incorrect installation of this appliance.
- The appliance is for domestic use only as an extractor hood.

RO www.bricodepot.ro

Pentru a consulta manualele de instrucțiuni online, vizitați www.kingfisher.com/products
www.bricodepot.es

Para consultar los manuales de instrucciones en línea, visite www.kingfisher.com/products
www.bricodepot.pt

PT **Para consultar manuais de instruções online, visite www.kingfisher.com/products**

TR **İthalatçı Firma:**
KOÇTAŞ YAPI MARKETLERİ TİC. A.Ş.
Taşdelen Mah. Sırtı Çelik Bulvarı No: 5
34788 Taşdelen/Çekmeköy/İSTANBUL
Tel: +90 216 4300300
Faks: +90 216 4844313
www.koctaş.com.tr

Kullanım kılavuzuna internet üzerinden ulaşmak için www.kingfisher.com/products adresini ziyaret edin

Yetkili servis istasyonları ve yedek parça temini için aşağıda yer alan Koçtaş Müşteri Hattı ve Koçtaş Genel Müdürlük İribat bilgilerinden faydalanınız.

KOÇTAŞ MÜŞTERİ HİZMETLERİ
0850 209 50 50

Manufacturer • Fabricant • Producent • Producător • Fabricante:

UK Manufacturer:
Kingfisher International Products Limited,
3 Sheldon Square, London, W2 6PX,
United Kingdom

EU Manufacturer:
Kingfisher International Products B.V.,
Rapeburgerstraat 175E,
1011 VM Amsterdam, The Netherlands
www.kingfisher.com/products

EN www.diy.com
www.screwfix.com
www.screwfix.ie

To view instruction manuals online, visit www.kingfisher.com/products
www.castorama.fr
www.bricodepot.fr

FR **Pour consulter les manuels d'instructions en ligne, rendez-vous sur le site www.kingfisher.com/products**

PL www.castorama.pl

Aby zapoznać się z instrukcją obsługi online, odwiedź stronę www.kingfisher.com/products

RUS **Импортер:**

ООО «Касторама РУС»
Дербеневская наб., дом 7, стр.8,
Россия, Москва, 115114
www.castorama.ru

Изготовитель для России:
Чжуншань Хунвэй Мотор Мануфактуринг Ко., Лтд

Адрес:
Дорога Юху 2, Блок С промышленного квартала Мао Ху, город Хинлянь, Чжуншань, Гуандун, Китай

Онлайн-версии руководств по эксплуатации доступны на странице www.kingfisher.com/products

Garanti, sadece kusurlu olduğu kabul edilen parçalarla sınırlıdır.

Aspiratör ürününün kusurlu olması halinde onarımı tarafımızca gerçekleştirilir. Ancak, garanti süresi içinde Aspiratör ürününün yetkili bir temsilcimizin onayladığı mühendis tarafından onarılamaz durumda olduğuna kanaat getirilmesi durumunda kendi takdirimize bağlı olarak kusurlu Aspiratör ürününü Aspiratör ürünüyle değiştirme hakkımızı saklı tutarız. Aynı Aspiratör ürünü artık mevcut değilse eşdeğer işlevlere ve teknik özelliklere sahip alternatif bir Aspiratör ürünü sunulur.

Servis işlemi sırasında ankastr Aspiratör ürününün takıldığı yerden sökülmesi gerekebilir. Aspiratör ürünü sökülecek şekilde yapılandırılmış, harçla doldurulmuş veya fayansla kaplanmışsa onarımı veya değişimi kolaylaştırmak için Aspiratör ürününü sökme ve yeniden monte etme sorumluluğu müşteriye/montaj ustasına aittir.

Aspiratör ürünü onarıldıktan veya değiştirildikten sonra garanti süresinin kalanı, onarılan veya değiştirilen Aspiratör ürünü için geçerli olur.

Yetkili temsilcimizin onayladığı mühendis dışında herhangi bir kişi Aspiratör ürününü değiştirir veya onarmaya çalışırsa garanti geçersiz olur. Bu garanti yalnızca ürünün satın alındığı veya teslim edildiği ülke için geçerlidir ve başka ülkelere aktarılamaz. Bu garanti, başka bir kişiye veya ürüne aktarılamaz. Bu garanti için ilgili yerel kanunlar geçerlidir. Bu garanti, bir tüketici olarak arzalı mallara ilişkin temel haklarımızı ilave olarak verir ve bu temel haklarımızı etkilemez.

Garantiye ilişkin sorular, Aspiratör ürününü satın aldığımız distribütörün ilişkili olduğu mağazaya yönlendirilmelidir.

Bir servis çağrısı planlamak için lütfen aşağıdaki Ücretsiz numaralardan Aspiratör ürününü satın aldığınız ülkeye ait olan bularak müşteri hizmetlerimizle iletişime geçin:

Türkiye 800 446 321 81 turkey@kingfisherservice.com

Geri dönüşüm ve imha etme

Atık elektrikli ürünler (WEEE), evsel atıklarla birlikte imha edilmemelidir.

Olanakların mevcut olduğu durumlarda lütfen geri dönüşümden geçirin. Geri dönüşüm tavsiyesi almak için yerel resmi kuruma, evsel atık imha etme servislerine veya ürünü satın aldığınız bayiye başvurun.

Ürünün veya ambalajının üzerindeki konteyner sembolü, bu ürünün normal evsel atıklarla aynı şekilde imha edilemeyeceğini gösterir. Bu ürün, geri dönüşümlük üzere elektrikli ve elektronik ekipman toplama noktasına teslim edilmelidir. Bu ürünün doğru şekilde imha edilmesini sağlayarak ürünün yanlış imha edilmesi sonucunda çevrede ve kamu sağlığında oluşabilecek olumsuz etkileri engellemeye yardımcı olacaksınız.



Installation

All installation must be carried out by a competent person or qualified electrician. Before connecting the mains supply ensure that the mains voltage corresponds to the voltage on the rating plate.

Direct Connection

The appliance must be connected directly to the mains using an omnipolar circuit breaker with a minimum opening of 3mm between the contacts.

The installer must ensure that the correct electrical connection has been made and that it complies with the wiring diagram.

The cable must not be bent or compressed.

Regularly check the power plug and power cord for damage. If the supply cord is damaged, it must be replaced by a special cord or assembly available from the manufacturer or its service agent.

WARNING: This is a Class I appliance and MUST be earthed.

This appliance is supplied with a 3 core mains cable coloured as follows:

Brown = L or Live

Blue = N or Neutral

Green and Yellow = E or Earth

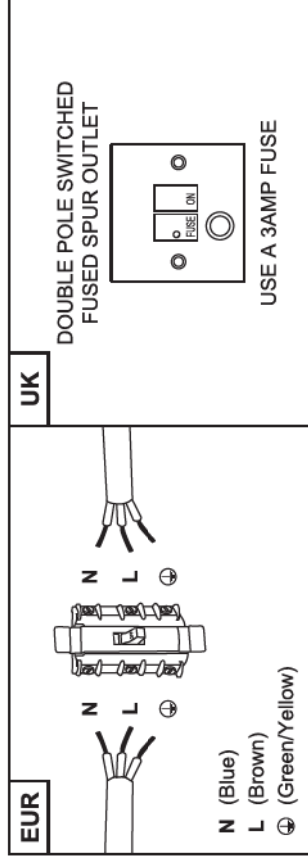

The fuse must be rated at 3 Amps.

To avoid the risks that are always present when you use an electrical appliance it is important that this appliance is installed correctly and that you read the safety instructions carefully to avoid misuse and hazards. Please keep this instruction booklet for future reference and pass it on to any future owners. After unpacking the appliance please check that it is not damaged. If in doubt, do not use the appliance but contact Customer Services.

The manufacturer declines all liability for damage caused to persons and objects due to incorrect or improper installation of the appliance. Any permanent electrical installation must comply with the latest wiring regulations applicable to your country and for your own safety a qualified electrician or contractor should undertake the electrical installation.

The appliance is supplied from the factory to use external ducting (not supplied). Should you wish to use this in recirculation mode only, please fit the correct carbon filter (not supplied).

Technical data

Supply voltage	220-240V~, 50Hz
Power consumption - Fan	100W
Power consumption - Luminary	1 x 5.5W Max

Power consumption - Total	105.5W
Protection class	I
Light bulb	Max. 5.5W (E14)
ILCOSD Code	DBL-5.5-H-E14-35/102

Information for EU No. 66/2014 and No. 65/2014

A. Information of the cooker hood (www.diy.com)

Symbol	Value	Unit
Model Identification	CLCYS60	
Annual Energy Consumption	44.5	KWh/a
Time increase factor	1.6	
Fluid Dynamic Efficiency	11.7	
Energy Efficiency Index	78.8	
Measured air flow rate at best efficiency point	185.2	M ³ /h
Measured air pressure at best efficiency point	159	PA
Maximum air flow	331.2	M ³ /h
Air flow in normal use	Highest setting: 305 Lowest setting: 162	M ³ /h
Measured electric power input at best efficiency point	69.4	W
Nominal power of the lighting system	5.5	W
Average illumination of the lighting system on the cooking surface	148	lux
Lighting Efficiency	26.9	lux/watt
Measured power consumption in standby mode	-	W
Measured power consumption off mode	0	W
Sound power level	Max. 62 / min. 57	dB
Grease Filtering Efficiency	63	%

The measurement and calculation method of the above table was done in accordance with Commission Delegated Regulation (EU) No 65/2014 & Commission Regulation (EU) No 66/2014.

B. The following shows how to reduce total environmental impact (e.g. energy use) of the cooking process.

1. Install the cooker hood in a proper place where there is efficient ventilation.
2. Clean the cooker hood regularly so as not to block the airway.
3. Remember to switch off the cooker hood light after cooking.
4. Remember to switch off the cooker hood after cooking.

Sorun giderme

Sorun	Olası neden	Çözüm
Aşırı titreşim.	Cihaz destekleyiciler üzerine uygun şekilde monte edilmemiş. Fan kanadı hasarlı. Fan motoru tam sabitlenmemiştir. Fan kanadı sıkışmış. Motor hasarlı.	Cihazı indirip doğru şekilde sabitlenip sabitlenmediğini kontrol edin. Cihazı kapatın. Onarım işi yalnızca yetkili servis personeli tarafından yapılmalıdır.
Lamba açık ancak fan çalışmıyor.	Lamba ve motor çalışmıyor.	Doğru anma değerinde bir ampulle değiştirin. Güç kaynağını kontrol edin. Daha yüksek bir hız seçin.
Emme performansı düşük.	Güç bağlantısı gevşemiş. Hız çok yavaş olabilir. Alüminyum filtreler kirlidir. Alüminyum filtreleri temizleyin. (Bakım ve muhafaza bölümüne bakın). Üst havalandırma tıkanmış olabilir. İsteğe bağlı havalandırma kiti bükülmüş olabilir.	Varsa tıkanıklığı giderin. Havalandırma kitinin üreticinin talimatlarına göre taktığından emin olun.
Normal çalışıyor ancak yemek kokuları dağılıyor.	Montaj üreticinin talimatlarına uygun olmayabilir. Karbon filtre devridaim modunda takılmamış veya gres yağı ile dolmuş.	Havalandırma hortumu herhangi bir daralma veya sınırlama olmadan her noktada doğru çapta olmalıdır (Montaj bölümüne bakın). Karbon filtre takın veya karbon filtreyi değiştirin (Bakım ve muhafaza bölümüne bakın).

Bu cihaz, radyo parazitlerinin giderilmesine ilişkin kanunlara uygundur. Üretici, sürekli ürün geliştirme politikasına sahip olduğundan gerekli görülen değişiklikler önceden uyarıda bulunmaksızın uyarılma ve gerçekleştirme hakkına sahiptir.

Ticari Garanti

Markası için yüksek kaliteli malzemeler seçmeye ve tasarımı ve dayanıklılığı bir arada sunan ürün yelpazeleri oluşturmamızı sağlayan üretim tekniklerini kullanmaya özen gösteririz. Bu nedenle Aspiratör ürününde karşılaşılabilecek üretim kusurları için 24 aylık garanti sunarız.

Bu Aspiratör ürünü, normal (profesyonel veya ticari olmayan) evsel kullanım amacıyla mağazadan veya çevrimiçi olarak satın alım tarihinden itibaren 24 ay garanti kapsamındadır. Bu garanti kapsamında yalnızca satış mabkuzunuzu veya faturanızı sunmanız şartıyla şikayette bulunabilirsiniz. Lütfen ürünü satın aldığımızda dair kanıtı güvenli bir yerde muhafaza edin.

Bu garanti, aşağıdaki istisnalar hariç olmak üzere ve kullanım kılavuzunda yer alan bilgiler uyarınca amacına uygun kullanılmamış ve montaja, temizliğe ve bakıma tabi tutulmuş olması şartıyla Aspiratör ürününün satın alma veya teslim tarihinden itibaren 24 ay içinde arızalı malzeme sebebiyle veya işçilik bakımından kusurlu bulunmaması halinde onarıma ilişkin tüm parça ve işçilik maliyetlerini kapsar. Bu garanti, Aspiratör ürününün normal aşınma ve yıpranması sebebiyle ortaya çıkabilecek kusur ve hasarları, uygunsuz kullanım, yanlış kurulum, depolama veya montaj, ihmalkarlık, kaza, ürün modifikasyonu, karbon filtreler ve ampuller gibi sarf malzemeleri sebebiyle oluşabilecek hasarları.

	Sembol	Değer	Birim
En iyi verimlilik noktasında ölçülen hava basıncı	P BEP	159	PA
Maksimum hava akışı	Q MAX	331.2	M ³ /h
Normal kullanımında hava akışı	W BEP	En yüksek ayar: 305 En düşük ayar: 162	M ³ /h
En iyi verimlilik noktasında ölçülen elektrik gücü girişi	W L	69.4	W
Aydınlatma sisteminin nominal gücü	E orta	5.5	W
Pişirme yüzeyi üzerindeki aydınlatma sisteminin ortalama aydınlatması	LE davlumbaz	148	lüks
Işık Verimliliği	P s	26.9	lüks/vat
Bekleme modunda ölçülen güç tüketimi	P o	-	W
Kapalı modda ölçülen güç tüketimi	L WA	0	W
Ses gücü seviyesi	GFE davlumbaz	Maks. 62 / min. 57	dB
Gres Yağı Filtreleme Verimliliği		63	%

Yukarıdaki tablonun ölçüm ve hesaplama yöntemi, 65/2014 sayılı Kanun Hükmünde Komisyon Tüzüğü (AB) ve 66/2014 sayılı Komisyon Tüzüğü (AB) uyarınca yapılmıştır.

B. Pişirme sürecinin toplam çevre etkisinin (ör. elektrik kullanımı) nasıl azaltılabileceği aşağıda gösterilmiştir.

1. Davlumbazı etkili havalandırmanın bulunduğu uygun bir yere monte edin.
2. Hava yolunun tıkanmasını engellemek için davlumbazı düzenli olarak temizleyin.
3. Pişirme işi bittikten sonra davlumbaz lambasını kapatmayı unutmayın.
4. Pişirme işi bittikten sonra davlumbazı kapatmayı unutmayın.

C. Cihazı parçalarına ayırmaya yönelik bilgiler.

Bu cihaz, kullanıcı kılavuzunun orijinal montaj bölümünde gösterilerden farklı bir şekilde kullanıca tarafından parçalarına ayrılmaz.

Kullanım ömrünün sonunda cihaz, evsel atıklarla birlikte imha edilmemelidir. Geri dönüşürme tavsiyesi almak için yerel resmi kuruma, evsel atık imha etme servislerine veya ürünü satın aldığınız bayiye başvurun.

C. Information for dismantling.

This appliance cannot be dismantled by the user, other than that as shown in the original assembly of the user manual.

At the end of its useful life, the appliance should not be disposed of with household waste. Check with your local governmental authority, domestic waste disposal services or the retailer where the product was bought for recycling advice.

Trouble shooting

Problem	Possible cause	Solution
Excessive vibration.	The appliance is not installed properly on the brackets.	Take down the appliance and check it is properly fixed.
	The fan blade is damaged.	Switch off the appliance. Repair to be carried out by qualified service personnel only.
	The fan motor is not fixed tightly.	
	The fan blade is jammed.	
The light is on, but the fan does not work.	The motor is damaged.	Replace with a bulb of the correct rating.
	Light bulb blown.	Check power supply.
Both the light and motor do not work.	Power connection loose.	Select a higher speed.
	Speed may be too low.	Clean the aluminium filters. (See Care and maintenance section).
	Aluminium filters are dirty.	Care and maintenance section).
	Top vent might be obstructed.	Clear any obstruction.
Suction performance reduced.	Optional vent kit might be twisted.	Ensure that the vent kit is fitted according to the manufacturer's instructions.
	The installation may not comply with the manufacturers instructions.	The vent hose should be correct diameter throughout with no reductions or restriction. (See installation section).
Works normally but cooking smells linger.	Carbon filter is not fitted in recirculation mode or is full of grease.	Fit carbon filter or replace the carbon filter (See Care and maintenance section).

This appliance respects laws of the suppression of radio interference. As the Manufacturer has a policy of continuous product improvement, it reserves the right to adapt and carry out any modification considered necessary without prior warning.

Commercial guarantee

We take special care to select high quality materials and use manufacturing techniques that allow us to create ranges of products incorporating design and durability. That's why we offer a 24 months' guarantee against manufacturing defects on our canopy hood.

This canopy hood is guaranteed for 24 months from the date of purchase, if bought in store, or delivery, if bought online, for normal (non-professional or commercial) household use. You may only make a claim under this guarantee upon presentation of your sales receipt or purchase invoice. Please keep your proof of purchase in a safe place.

The guarantee covers all parts and labour costs associated with the repair of the canopy hood if it is found to be defective due to faulty materials or workmanship within 24 months from the date of

purchase or delivery subject to the exclusions set out below and provided it was used for the purpose for which it is intended and subject to installation, cleaning, care and maintenance in accordance with the information contained in the user manual. This guarantee does not cover defects and damage caused by normal wear and tear of canopy hood and damage that could be the result of improper use, faulty installation, storage or assembly, neglect, accident, modification of the product, consumable items such as carbon filters and bulbs.

If the canopy hood is defective, we will repair it. However, if, during the guarantee period, the canopy hood becomes irreparable as agreed by an engineer approved by our authorised agent then we reserve the right, at our discretion, to exchange the defective canopy hood with a replacement canopy hood. If the same canopy hood is no longer available an alternative canopy hood will be offered with the equivalent functions and specifications.

During the service work carried out it may be necessary to remove the built in canopy hood from its fitted position. If the canopy hood is glued, grouted or tiled in such a manner that it cannot be removed, it is the responsibility of the customer/installer to remove and reinstall the canopy hood to facilitate the repair or replacement.

After the canopy hood has been repaired or replaced any remaining balance of the guarantee period will apply to the repaired or replaced canopy hood.

Should any person other than an engineer approved by our authorised agent modify or attempt to repair the canopy hood then the guarantee will be invalid. This guarantee only applies to the country of purchase or delivery and is not transferrable to any other countries. This guarantee is non-transferrable to any other person or product. Relevant local law will apply to this guarantee. This guarantee is in addition to and does not affect your statutory rights relating to faulty goods as a consumer.

Guarantee related queries should be addressed to a store affiliated with the distributor you purchased the canopy hood from.

To arrange a service call, please contact our customer services on one of the following Toll Free numbers, you must contact the number in the country in which you purchased the canopy hood:

UK 0800 324 7818 uk@kingfisherservice.com

Eire 1-800 932 230 eire@kingfisherservice.com

Recycling & disposal

Waste electrical products (WEEE) should not be disposed of with household waste.

Please recycle where facilities exist. Check with your local governmental authority, domestic waste disposal services or the retailer where the product was bought for recycling advice.

The wheelee bin symbol on the product or its packaging indicates that this product cannot be treated as normal household waste. This product must be handed over to an electric and electronic equipment collection point for recycling. On ensuring that this product is disposed of correctly, you will help to avoid possible negative consequences for the environment and public health, which could occur if this product is not handled correctly.

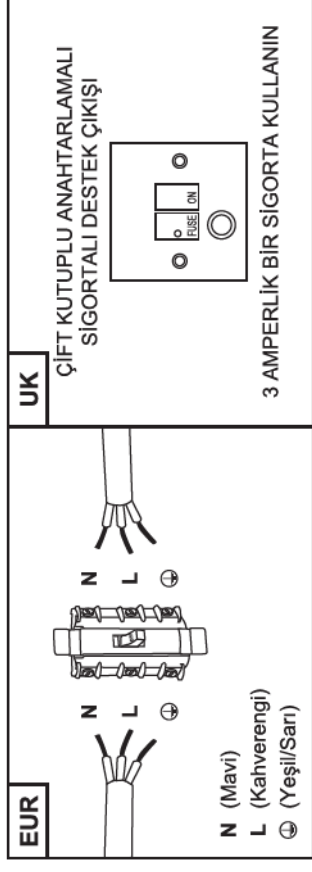

Sigorta 3 Amper olmalıdır.

Elektrikli cihaz kullanırken her zaman mevcut olan risklerden kaçınmak için bu cihazın doğru şekilde monte edilmesi ve yanlış kullanımdan ve tehlikelerden kaçınmak için güvenlik talimatlarını dikkatli bir şekilde okumazdan önce. Lütfen gelecekte referans olması açısından bu talimat kılavuzunu saklayın ve gelecekteki sahiplerine teslim edin. Cihazın ambalajını açtıktan sonra lütfen zarar görüp görmediğini kontrol edin. Şüpheli duyduğunuzda cihazı kullanmayın ve Müşteri Hizmetleri ile iletişime geçin.

Üretici, cihazın yanlış veya hatalı montaj nedeniyle kişilere ve nesnelere gelebilecek zararlar konusunda hiçbir sorumluluk kabul etmez. Tüm kalıcı elektrik tesisatı kurulumları, ülkenizde geçerli olan en son kablo tesisatı yönetmeliklerine uymalıdır ve sizin güvenliğiniz için elektrik tesisatı kurulumunu yetkili bir elektrik tesisatçısı veya yüklenici taraf yapmalıdır.

Cihaz, fabrika tarafından harici kanal (cihazla birlikte verilmez) kullanılacak şekilde sağlanır. Bunu yalnızca devridaim modunda kullanmak isterseniz lütfen doğru karbon filtresini (cihazla birlikte verilmez) kullanın.

Teknik veriler

Besleme gerilimi	220-240 V~, 50 Hz
Güç tüketimi - Fan	100 W
Güç tüketimi - Armatür	1 x 5,5 W Maks.
Güç tüketimi - Toplam	105,5 W
Koruma sınıfı	I
Ampul	Maks. 5.5 W (E14)
ILCOSD Kodu	DBL-5.5-H-E14-35/102

66/2014 ve 65/2014 sayılı AB tüzüğüne ilişkin bilgiler

A. Davlumbaz hakkında bilgiler (www.diy.com)

Model Tanımlama Bilgisi	Sembol	Değer	Birim
Yıllık Enerji Tüketimi	AEC _{davlumbaz}	44.5	KWh/a
Zaman artırma faktörü	f	1.6	
Sıvı Dinamiği Verimliliği	FDE _{davlumbaz}	11.7	
Enerji Verimliliği Dizini	EEl _{davlumbaz}	78.8	
En iyi verimlilik noktasında ölçülen hava akışı hızı	Q _{BEP}	185.2	M ³ /h

- Cihaz, harici bir zamanlayıcı veya ayrı uzaktan kumanda sistemi aracılığıyla çalıştırılmaya uygun değildir.
- Davlumbaz gaz veya başka yakıtla kullanılan cihazlarla aynı anda kullanıldığında odada yeterli havalandırma sağlanmalıdır. Dumanların tekrar odaya çekilmediğinden emin olmak için montaj alanının negatif basıncının en fazla 4 Pa (0,04 mbar) olduğundan emin olun.
- Hasar veya kusur işaretleri görülen davlumbazı kullanmayın. Yardım almak için müşteri hizmetleriyle iletişime geçin.
- Üretici, bu cihazın yanlış kullanımını veya hatalı montajından kaynaklanabilecek kişisel yaralanmalar veya maddi hasarlar konusunda hiçbir sorumluluk kabul etmez.
- Cihaz yalnızca aspiratör olarak evsel kullanıma yöneliktir.

Montaj

Montajın tamamı, yetkili bir kişi veya uzman bir elektrik tesisatçısı tarafından yapılmalıdır. Ana güç kaynağını bağlamadan önce ana voltajın, anma değeri plakasındaki voltajla uyumlu olduğundan emin olun.

Doğrudan Bağlantı

Cihaz, omnipolar devre kesici kullanılarak kontaklar arasında minimum 3 mm'lik bir açıklıkla doğrudan ana güç kaynağına bağlanmalıdır.

Montajı yapan kişi, doğru elektrik bağlantısının yapıldığından ve bunun kablo bağlantı şemasına uygun olduğundan emin olmalıdır.

Kablo bükülmemeli veya sıkıştırılmamalıdır.

Elektrik fişinin ve güç kablosunun zarar görüp görmediğini düzenli olarak kontrol edin. Besleme kablosu zarar gördüğünde üreticiden veya servis sorumlusundan temin edilebilecek özel bir kablo veya tertibat ile değiştirilmelidir.

UYARI: Bu bir Sınıf I cihazdır ve TOPRAKLANMALIDIR.

Bu cihaz aşağıdaki şekilde renkli 3 ana güç kablosu ile tedarik edilir:

Kahverengi = L veya Elektrik Yükü

Mavi = N veya Yüksüz

Yeşil ve Sarı = E veya Topraklanmış 

FR

Instructions de contrôle

Ces instructions sont données pour votre sécurité. Lire attentivement les instructions suivantes avant de procéder à l'installation et d'utiliser cet appareil.

AVERTISSEMENT : toutes les installations doivent être effectuées par une personne dûment qualifiée, en suivant rigoureusement les instructions du fabricant.

Afin de prévenir les risques, toujours présents lors de l'utilisation d'un appareil électrique, il est important que cette hotte aspirante soit correctement installée et de lire les instructions de sécurité soigneusement en vue d'éviter tout danger ou mauvaise utilisation. Après avoir retiré l'emballage de la hotte aspirante, vérifiez qu'elle n'est pas endommagée. En cas de doute, ne pas utiliser l'appareil, contacter le service client au 0805 114 951.

Contrôler l'emballage et s'assurer de disposer de toutes les pièces répertoriées, puis décider du bon emplacement du produit. Si ce produit comporte du verre, rester prudent lors du montage ou de la manipulation pour éviter toute blessure ou dommage du produit. Cette plaque signalétique, placée sur l'appareil, affiche toutes les informations d'identification nécessaires pour commander des pièces de rechange. Si vous vendez l'appareil, si vous le donnez ou si vous le laissez lors de votre déménagement, s'assurer de transmettre ce manuel de façon à ce que le nouveau propriétaire puisse se familiariser avec l'appareil et les avertissements de sécurité.

Sécurité

AVERTISSEMENT : un risque de choc électrique ou d'incendie peut survenir si le nettoyage n'est pas effectué conformément à ces instructions.

AVERTISSEMENT : l'appareil est fourni avec des fixations, le cas échéant. Lors de l'installation de l'appareil, s'assurer d'utiliser les fixations appropriées au substrat et qu'elles sont en mesure de supporter le poids de l'appareil.

- ☑ **AVERTISSEMENT** : n'utiliser que des raccords et des vis de fixation de même taille tels que recommandés dans ce manuel d'instructions. Le non-respect de ces instructions peut être à l'origine de dangers électriques.
- ☑ **AVERTISSEMENT** : éteindre l'appareil en débranchant le câble d'alimentation avant d'effectuer tout entretien ou nettoyage.
- ☑ **AVERTISSEMENT** : des parties accessibles peuvent devenir chaudes lorsqu'elles sont utilisées avec des appareils de cuisson. Il convient d'éloigner les jeunes enfants. Veiller à éviter tout contact avec l'appareil.
- ☑ **AVERTISSEMENT** : ne pas flamber d'aliments sous la hotte. Afin d'éviter tout risque d'incendie, nettoyer ou remplacer le filtre à graisse régulièrement et surveiller de près les casseroles contenant de l'huile chaude.
- ☑ **AVERTISSEMENT** : des moyens de déconnexion totale doivent être incorporés dans le câblage fixe conformément aux réglementations locales relatives à l'installation électrique de votre pays. Il convient de connecter un interrupteur de déconnexion omnipolaire comportant un écart de séparation d'au moins 3 mm pour tous les pôles, lors de l'installation.
- ☑ **AVERTISSEMENT** : lorsque la hotte aspirante est placée au-dessus d'un appareil, la distance minimale, entre la surface support des récipients de cuisson sur la plaque de cuisson et la partie la plus basse de la hotte, doit être d'au moins 760 mm.
- ☑ **AVERTISSEMENT** : avant de brancher la hotte, vérifier que la tension de secteur et la fréquence correspondent à ce qui est indiqué sur la plaque signalétique de l'appareil. Le non-respect de l'installation de l'appareil conformément aux présentes instructions peut être à l'origine d'un danger électrique. En cas de doute, demander conseil en magasin ou à un installateur qualifié.
- ☑ **AVERTISSEMENT** : consulter les réglementations locales concernant les sorties d'extraction et s'assurer que les sorties respectent ces réglementations. Ne pas brancher la hotte sur un conduit de ventilation ou d'air chaud aspirant des fumées de combustion provenant de gaz combustible ou d'autres

- ☑ **UYARI:** Tahliye çıkışları konusunda yerel yönetmeliklere başvurun ve bunlara uyulduğundan emin olun. Davlumbazı yanan gazlardan veya diğer yakıtlardan çıkan tutuşabilir dumanları barındıran bir havalandırmaya veya sıcak hava kanalına bağlamayın. Odadaki havalandırmanın uygun olduğunu yerel kurumlardan doğrulayın.
- ☑ **UYARI:** Davlumbazın çalışması bir elektrostatik boşalma (ör. yıldırım) sırasında durabilir. Bu durumda herhangi bir hasar riski yoktur. Davlumbazın elektrik beslemesini kapatın ve bir dakika sonra tekrar bağlayın.
- ☑ **UYARI:** Bu cihaz, cihazın güvenli bir şekilde kullanılmasına yönelik denetim sağlanıp ilgili talimatların verilmesi ve söz konusu tehlikeleri anlamaları koşuluyla 8 yaş ve üzeri çocuklar ile fiziksel, duyuusal veya zihinsel becerileri kısıtlı olan ya da gereken deneyime ve bilgi birikimine sahip olmayan kişiler tarafından kullanılabilir. Çocukların cihazla oynamasına izin verilmemelidir. Denetim sağlanmadığı takdirde cihazın temizliği ve bakımı çocuklar tarafından yapılmamalıdır. Cihaza ve cihazın besleme kablosuna 8 yaşından küçük çocukların erişmesini engelleyin.
- ☑ Besleme kablosu zarar gördüğünde bir güvenlik tehlikesini önlemek için bu kablo; üretici, servis sorumlusu veya benzeri yetkili kişiler tarafından değiştirilmelidir.
- ☑ Cihazı, dış mekanda nemli bir yere veya bir lavabo ünitesinin altı veya yanı gibi su sızıntılarına maruz kalabileceği bir yere monte etmeyin. Cihazı etkileyen bir su sızıntı olması halinde cihazı kullanmayın ve müşteri hizmetleriyle iletişime geçerek bir denetim talep edin.
- ☑ Yanıcı spreyleri cihazın yakınında kullanmayın.
- ☑ Lüften ambalaj malzemesini dikkatli bir şekilde imha edin. Temizlik işleminin talimatlara uygun şekilde yapılması halinde yangın riski vardır. Alüminyum ve karbon filtreleri (varsa) temizleme ve değiştirme konusunda ayrıntılı bilgi almak için Bakım ve Muhafaza bölümlerine bakın.
- ☑ Kullanılabilecek lamba tipleri ve bunların değiştirilmesi konusunda ayrıntılı bilgi almak için Bakım ve Muhafaza bölümüne bakın.
- ☑ Bakım ve muhafaza için buharlı temizleyici kullanmayın.

ettiğinizden emin olun.

Emniyet

- ✓ **UYARI:** Temizlik işleminin bu talimatlara uygun şekilde yapılması halinde elektrik çarpması veya yangın riski vardır.
- ✓ **UYARI:** Mümkün olduğunda bu cihaz, sabitleyicilerle birlikte sağlanır. Lütfen sabitleyicileri bu cihazın takılacağı alt yapıya uygun şekilde kullandığınızdan ve bunların cihazın ağırlığını taşıyabileceğinden emin olun.
- ✓ **UYARI:** Yalnızca bu talimat kılavuzunda önerilenlerle aynı ölçülere sahip teçhizat ve montaj vidaları kullanın. Bu talimatlara uyulmaması elektronik hasarlara neden olabilir.
- ✓ **UYARI:** Herhangi bir bakım işi veya temizleme yapmadan önce cihazı ana güç kaynağından kapatın.
- ✓ **UYARI:** Pişirme cihazlarıyla birlikte kullanılan erişilebilir parçalar ısınabilir. Küçük çocuklar cihazdan uzak tutulmalıdır. Cihaza dokunmamaya dikkat edilmelidir.
- ✓ **UYARI:** Davlumbazın altında alev olmamalıdır. Yangın riskini önlemek için gres yağı filtresini düzenli olarak temizleyin veya değiştirin ve sıcak yağ içeren tencereleri dikkatle gözlemleyin.
- ✓ **UYARI:** Bağlantıyı tamamen kesmeye yönelik araçlar, ülkenizdeki yerel kablo tesisatı kurulumu kurallarına uygun şekilde sabit kablo tesisata takılmalıdır. Montaj sırasında tüm kutuplara en az 3 mm'lik temas mesafesine sahip bir tüm kutup bağlantı kesme anahtarı takılmalıdır.
- ✓ **UYARI:** Aspiratör bir cihazın üstüne takıldığında ocak üzerindeki pişirme kaplarının taşıyıcı yüzeyi ile aspiratörün en alçak bölümü arasındaki mesafe en az 760 mm olmalıdır.
- ✓ **UYARI:** Davlumbazı bağlamadan önce beslenen gerilim ve frekansın, cihazın anma değeri plakasında belirtilen değerlere uygun olup olmadığını kontrol edin. Montajın bu talimatlarda belirtildiği şekilde yapılması güvenlik tehlikelerine sebep olabilir. Şüphe duyduğunuzda mağazadan veya yetkili bir montaj ustasından tavsiye isteyin.

combustibles. S'assurer que la ventilation de la pièce est effectuée conformément à ce qui est exigé par les autorités locales.

- ✓ **AVERTISSEMENT :** la hotte peut s'arrêter lors d'une décharge électrostatique (par exemple, un éclair). Ceci ne risque pas de causer des dommages. Couper l'alimentation électrique de la hotte et la rebrancher après une minute.
- ✓ **AVERTISSEMENT :** cet appareil peut être utilisé par un enfant de 8 ans ou plus et par des personnes à capacités physiques, sensorielles ou mentales réduites ou avec un manque d'expérience ou de connaissances, s'ils sont sous surveillance ou si des instructions concernant l'utilisation en toute sécurité leur ont été données et qu'ils ont compris les risques encourus. Les enfants ne doivent pas jouer avec l'appareil. Le nettoyage et l'entretien ne doivent pas être effectués par des enfants sans surveillance. Garder l'appareil et son câble d'alimentation hors de la portée des enfants de moins de 8 ans.
- ✓ Si le cordon d'alimentation est endommagé, il doit être remplacé par le fabricant, son prestataire de service ou une personne qualifiée afin d'éviter tout risque pour la sécurité.
- ✓ Ne pas installer l'appareil à l'extérieur, dans un endroit humide ou dans une zone pouvant présenter des fuites d'eau, par exemple, sous ou près d'un évier. En cas de fuite d'eau pouvant endommager l'appareil, ne pas utiliser l'appareil et contacter le service client pour organiser une inspection.
- ✓ Ne pas utiliser d'aérosols à proximité de l'appareil.
- ✓ Jeter l'emballage avec soin. Un risque d'incendie peut survenir si le nettoyage n'est pas effectué conformément aux instructions. Se référer à la section Entretien pour obtenir des détails sur la façon de nettoyer et de remplacer les filtres à charbon et en aluminium (si la hotte en est équipée).
- ✓ Se référer à la section Entretien pour obtenir des détails sur le type d'ampoules pouvant être utilisées et comment les remplacer.
- ✓ Ne pas utiliser de nettoyeur vapeur pour l'entretien.

- Cet appareil n'est pas prévu pour être mis en marche au moyen d'une minuterie externe ou d'un système de contrôle à distance autonome.
- La pièce doit être bien ventilée lorsque la hotte fonctionne en même temps que des appareils utilisant un gaz combustible ou d'autres combustibles. S'assurer que la pression négative du lieu d'installation n'excède pas 4 Pa (0,04 mbar) afin de garantir que les fumées de combustion ne sont pas renvoyées dans la pièce.
- Ne pas utiliser la hotte si elle montre des signes de détérioration ou d'imperfection. Contacter le service client pour obtenir une assistance.
- Le fabricant décline toute responsabilité en cas de dommages personnels ou matériels en cas de mauvaise utilisation ou de mauvaise installation de cet appareil.
- L'appareil est une hotte aspirante, destinée à une utilisation domestique uniquement.

Installation

Toute l'installation doit être effectuée par une personne compétente ou un électricien qualifié. Avant de raccorder le câble d'alimentation, s'assurer que la tension de secteur correspond à la tension indiquée sur la plaque signalétique.

Raccordement direct

L'appareil doit être raccordé directement au secteur à l'aide d'un disjoncteur omnipolaire avec une ouverture minimale de 3 mm entre les contacts.

L'installateur doit s'assurer que le bon raccordement électrique a été effectué et qu'il respecte le schéma de câblage.

Le câble ne doit pas être tordu ou comprimé.

Vérifier régulièrement la présence de dommages sur le cordon d'alimentation et la prise électrique. Si le cordon d'alimentation est endommagé, il doit être remplacé par un cordon spécial ou un ensemble prévu à cet effet, disponible auprès du fabricant ou son prestataire de service.

AVERTISSEMENT : Il s'agit d'un appareil de Classe 1. Il DOIT être raccordé à la terre.

Cet appareil est livré avec un câble secteur à 3 conducteurs, présentant les couleurs suivantes :

Marron = L ou Phase

Bleu = N ou neutre

Vert et jaune = E ou Terre ⚡

produto não pode ser eliminado com o lixo doméstico. Este produto deve ser entregue a um ponto de recolha de equipamento eléctrico e electrónico para reciclagem. Ao garantir que este produto é eliminado corretamente, está a ajudar a evitar potenciais consequências negativas para o ambiente e saúde pública, que poderiam ocorrer caso este produto não fosse tratado devidamente.



TR

Kontrol talimatları

Bu talimatlar sizin güvenliğiniz içindir. Lütfen bu cihazı monte etmeye veya kullanmaya başlamadan önce aşağıdaki talimatları dikkatlice okuyun.

UYARI: Tüm montaj işleri, yerel yapı yönetmeliklerine ve bu talimatlara harfiyen uymak koşuluyla yetkili bir kişi tarafından yapılmalıdır.

Elektrikli cihaz kullanırken her zaman mevcut olan risklerden kaçınmak için bu davlumbazın doğru şekilde monte edilmesi ve yanlış kullanımdan ve tehlikelerden kaçınmak için güvenlik talimatlarını dikkatli bir şekilde okumanız önemlidir. Davlumbazın ambalajını açtıktan sonra lütfen zarar görüp görmediğini kontrol edin. Herhangi bir şüphenez varsa cihazı kullanmayın ve "800 446 321 81" üzerinden Müşteri Hizmetleri ile iletişime geçin.

Ambalaj içeriğini kontrol edin ve listelenen parçaların hepsinin elinizde bulunduğundan emin olup ürününüzü yerleştireceğiniz uygun bir yer belirleyin. Bu ürün cam içeriyorsa fiziksel yaranlamayı veya ürünün zarar görmesini engellemek için montaj veya taşıma sırasında lütfen dikkat edin. Bu cihaz üzerinde gösterilen özellik plakasında yedek parça siparişi vermek için gerekli tüm tanımlama bilgileri yer alır. Evden taşınırken bu cihazı satarsanız, birine verirsiniz veya orada bırakırsanız yeni kullanıcının cihazı ve güvenlik uyarılarını öğrenebilmesi için lütfen bu kullanım kılavuzunu da teslim

fabrico do seu Exaustor.

Este Exaustor dispõe de garantia de 24 meses a partir da data de aquisição, se comprado em loja, ou de entrega, se comprado online, para utilização doméstica normal (não profissional ou comercial). Só pode apresentar uma solicitação ao abrigo desta garantia mediante apresentação do recibo de venda ou da fatura de compra. Guarde o comprovativo de compra num local seguro.

A garantia cobre todos os custos de peças e mão-de-obra associados à reparação do Exaustor, caso sejam detetadas avarias devido a defeitos de material ou de fabrico, dentro de 24 meses após a data de aquisição ou entrega, sujeito às exclusões descritas abaixo e desde que tenha sido usado para os efeitos a que se destina e sujeito a instalação, limpeza, cuidado e manutenção em conformidade com as informações constantes do manual do utilizador. Esta garantia não cobre defeitos e danos causados por desgaste natural do Exaustor, nem danos que possam resultar de utilização, instalação, armazenamento ou montagem incorreta, negligência, acidentes, modificações do produto, itens consumíveis, como filtros de carbono e lâmpadas. A garantia limita-se às peças identificadas como avariadas.

Se o Exaustor apresentar defeitos, iremos proceder à respetiva reparação. Contudo, se, durante o período de garantia, o Exaustor for considerado irreparável por um engenheiro aprovado pelo nosso agente autorizado, reservamo-nos o direito de, a nosso critério, substituir o Exaustor avariado por um Exaustor de substituição. Caso o Exaustor já não se encontre disponível, será disponibilizado um Exaustor alternativo, com funções e especificações equivalentes.

No decurso do trabalho de manutenção efetuado, pode ser necessário retirar o Exaustor da sua posição de montagem. Caso o Exaustor esteja colado, encastrado ou tenha azulejo, condições que impossibilitem a sua remoção, é da responsabilidade do cliente/técnico de instalação retirar e reinstalar o Exaustor para facilitar a reparação ou substituição.

Depois de o Exaustor ter sido reparado ou substituído, qualquer saldo restante do período de garantia será aplicável ao aparelho reparado ou substituído Exaustor.

No caso de qualquer outra pessoa que não um técnico aprovado pelo nosso agente autorizado modificar ou tentar reparar o Exaustor, a garantia perde a respetiva validade. Esta garantia aplica-se apenas ao país de aquisição ou entrega e não é transferível para qualquer outro país. Esta garantia não é transferível para qualquer outra pessoa ou produto. A esta garantia aplicam-se as leis locais relevantes. Esta garantia complementa e não afeta os seus direitos legais de consumidor relativamente a bens com defeito.

As questões relativas a garantia devem ser esclarecidas junto de uma loja afiliada ao distribuidor onde adquiriu o Exaustor.

Para organizar um serviço de manutenção, entre em contacto com os nossos serviços de atendimento ao cliente através dos seguintes números de ligação gratuita; tem de ligar para o número correspondente ao país onde adquiriu o Exaustor:

Portugal 800 814 566 portugal@kingfisherservice.co.uk

O distribuidor é responsável por quaisquer defeitos de conformidade do Exaustor, de acordo com os termos da lei relativa a garantias (Decreto-Lei N.º 67/2003), corrigido pelo Decreto-Lei N.º 84/2008.

Reciclagem e eliminação

Os resíduos de produtos elétricos (REEE) não devem ser eliminados com o lixo doméstico.

Recicle nas instalações adequadas, sempre que existentes. Consulte o seu representante local de autoridade governamental, serviços de eliminação de resíduos domésticos ou o revendedor onde o produto foi comprado para obter aconselhamento sobre reciclagem.

O símbolo do caixote do lixo com uma cruz por cima, impresso na embalagem, indica que este

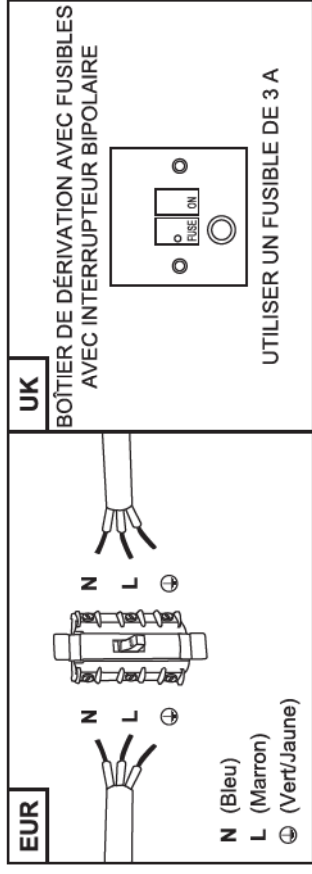

Le fusible doit être de 3 A.

Afin de prévenir les risques, toujours présents lors de l'utilisation d'un appareil électrique, il est important que cet appareil soit correctement installé et de lire les instructions de sécurité soigneusement en vue d'éviter tout danger ou mauvaise utilisation. Veiller à conserver ce manuel d'instructions pour référence ultérieure et à le transmettre à tout futur propriétaire. Après avoir retiré l'emballage de l'appareil, vérifier qu'il n'est pas endommagé. En cas de doute, ne pas utiliser l'appareil, contacter le service client par téléphone.

Le fabricant décline toute responsabilité en cas de dommages personnels ou matériels causés par une mauvaise utilisation ou installation de cet appareil. Toute installation permanente doit être conforme aux dernières réglementations de câblage applicables dans votre pays et, pour votre propre sécurité, il convient qu'un électricien qualifié ou un entrepreneur effectue l'installation électrique.

L'appareil fourni par l'entreprise a été conçu pour utiliser un conduit d'évacuation externe (non fourni). Si vous souhaitez utiliser le mode de recyclage uniquement, équiper la hotte du filtre à charbon approprié (non fourni).

Données techniques

Tension d'alimentation	220-240 V~, 50 Hz
Consommation d'énergie - Ventilateur	100 W
Consommation d'énergie - Éclairage	1 x 5,5 W max.
Consommation d'énergie - Totale	105,5 W
Classe de protection	I
Ampoule	5,5 W max. (E14)
Code ILCOSD	DBL-5.5-H-E14-35/102

Informations concernant l'UE N° 66/2014 et N° 65/2014

A. Informations concernant la hotte aspirante (www.diy.com)

	Symbole	Valeur	Unité
Identification du modèle		CLCYS60	
Consommation d'énergie annuelle	AEC hotte	44.5	KWh/a
Facteur d'accroissement dans le temps	f	1.6	
Efficacité fluidodynamique	FDE hotte	11.7	
Indice d'efficacité énergétique	EEl hotte	78.8	

	Symbole	Valeur	Unité
Débit d'air mesuré au point de rendement maximal	Q BEP	185.2	M³/h
Pression d'air mesurée au point de rendement maximal	P BEP	159	PA
Débit d'air maximal	Q MAX	331.2	M³/h
Débit d'air en utilisation normale		Réglage maximal : 305 Réglage minimal : 162	M³/h
Puissance électrique à l'entrée mesurée au point de rendement maximal	W BEP	69.4	W
Puissance nominale du système d'éclairage	W L	5.5	W
Éclairage moyen du système d'éclairage sur la surface de cuisson	E moyen	148	lux
Efficacité lumineuse	LE hotte	26.9	lux/watt
Consommation d'électricité mesurée en mode « veille »	P s	–	W
Consommation d'électricité mesurée en mode arrêt	P o	0	W
Niveau de puissance acoustique	L WA	Max. 62 / min. 57	dB
Efficacité de filtration des graisses	GFE hotte	63	%

Les méthodes de mesures et de calcul du tableau ci-dessus ont été données conformément au règlement délégué de la Commission (UE) N° 66/2014 et au règlement (EU) N° 66/2014 de la Commission.

B. Ce qui suit explique comment réduire l'impact environnemental (par exemple, utilisation de l'énergie) du processus de cuisson.

1. Installer la hotte aspirante à un endroit approprié, où la ventilation est suffisante.
2. Nettoyer la hotte aspirante régulièrement de manière à ne pas bloquer le conduit d'air.
3. Ne pas oublier d'éteindre l'éclairage de la hotte aspirante après la cuisson.
4. Ne pas oublier d'éteindre la hotte aspirante après la cuisson.

C. Informations concernant le démontage.

Cet appareil ne peut pas être démonté par l'utilisateur d'une autre manière que celle utilisée lors du montage initial présenté dans le manuel d'utilisation.

À la fin de sa durée de vie d'utilisation, il convient de ne pas jeter l'appareil dans les déchets ménagers. Consulter vos autorités gouvernementales locales, les services d'enlèvement des ordures ménagères ou le revendeur chez qui vous avez acheté le produit, pour obtenir des conseils de recyclage.

Ce appareil ne peut pas être démonté par l'utilisateur d'une autre manière que celle utilisée lors du montage initial présenté dans le manuel d'utilisation.

À la fin de sa durée de vie d'utilisation, il convient de ne pas jeter l'appareil dans les déchets ménagers. Consulter vos autorités gouvernementales locales, les services d'enlèvement des ordures ménagères ou le revendeur chez qui vous avez acheté le produit, pour obtenir des conseils de recyclage.

Résolution de problèmes

Problème	Cause possible	Solution
Vibration excessive.	O appareil n'est pas correctement installé sur les supports.	Retirez l'appareil et vérifiez s'il est correctement fixé.
	A patte du ventilateur est déformée.	Désassemblez l'appareil. Réparez-le ou faites-le réparer par un technicien qualifié.
	O moteur du ventilateur n'est pas correctement fixé.	
A lumière s'allume, mais le ventilateur ne fonctionne pas.	A patte du ventilateur est bloquée.	Substituez la lampe par une lampe de la même classification.
	O moteur est déformé.	
Tant que les lumières fonctionnent, le moteur ne fonctionne pas.	Lampe défectueuse.	Vérifiez la source d'alimentation.
Réduction des performances de succion.	Liaison d'alimentation lâche.	Sélectionnez une vitesse supérieure.
	La vitesse peut être trop basse.	Nettoyez les filtres en aluminium.
	Les filtres en aluminium sont encrassés.	(Consultez la section « Entretien et maintenance »).
	O respirateur supérieur peut être obstrué.	Éliminez toute obstruction.
	O kit de ventilation optionnel peut être tordu.	Certifiez-vous que le kit de ventilation est monté conformément aux instructions du fabricant.
Fonctionne normalement, mais il y a des odeurs de cuisine persistantes.	A l'installation n'est pas conforme aux instructions du fabricant.	La tuyauterie du respirateur doit avoir un diamètre correct, sans raccourcis ou restrictions. (Consultez la section « Installation »).
	O filtre de carbone n'est pas installé ou est saturé.	Installez le filtre de carbone ou remplacez le filtre de carbone (Consultez la section « Entretien et maintenance »).

Cet appareil respecte les lois relatives à la suppression des interférences radioélectriques. Une fois que le fabricant a obtenu une politique de amélioration continue des produits, cette réserve de droit de adapter et effectuer toute modification nécessaire sans préavis.

Garantie commerciale

Le fabricant s'engage à fournir un produit de haute qualité et durable. Ce produit est conçu pour durer pendant une période de 24 mois à compter de la date de fabrication. Le fabricant ne sera pas responsable des dommages causés par l'usage incorrect de l'appareil.

	Símbolo	Valor	Unidade
Fator de aumento de tempo	f	1.6	
Eficiência dinâmica de fluidos	FDE do exaustor	11.7	
Índice de eficiência energética	IEE do exaustor	78.8	
Taxa de fluxo de ar medida no ponto de melhor eficiência	Q _{BEP}	185.2	M ³ /h
Pressão do ar medida no ponto de melhor eficiência	P _{BEP}	159	PA
Fluxo de ar máximo	Q _{MAX}	331.2	M ³ /h
Fluxo de ar em condições normais de utilização		Configuração mais alta: 305 Configuração mais baixa: 162	M ³ /h
Entrada de energia elétrica medida no ponto de melhor eficiência	W _{BEP}	69.4	W
Potência nominal do sistema de iluminação	W _L	5.5	W
Iluminação média do sistema de iluminação sobre a superfície de cozedura	E médio	148	Lux
Eficiência de iluminação	EI do exaustor	26.9	Lux/Watt
Consumo de energia medido em modo de espera	P _s	–	W
Consumo de energia medido em modo desligado	P _o	0	W
Nível de potência de som	L _{WA}	Máx. 62 / min. 57	dB
Eficiência de filtração de gordura	EFG do exaustor	63	%

A medição e o método de cálculo da tabela acima foram feitos em conformidade com os regulamentos delegados da Comissão (UE) n.º 65/2014 e regulamentos (UE) n.º 66/2014.

B. A parte seguinte exemplifica como se pode reduzir o impacto ambiental total (por exemplo, utilização de energia) do processo de cozedura.

1. Instale o exaustor num local adequado onde exista uma ventilação eficiente.
2. Limpe o exaustor regularmente para não bloquear a passagem de ar.
3. Não se esqueça de desligar a luz do exaustor depois de cozinhar.
4. Não se esqueça de desligar o exaustor depois de cozinhar.

C. Informações para desmantelamento.

Résolutions des pannes

Problème	Cause possible	Solution
Vibration excessive.	L'appareil n'est pas installé correctement sur les supports.	Déposer l'appareil et vérifier qu'il est correctement fixé.
	La pale du ventilateur est endommagée.	Éteindre l'appareil. La réparation doit être effectuée uniquement par un personnel qualifié.
	Le moteur du ventilateur n'est pas fermement fixé.	
	La pale du ventilateur est bloquée.	
Le voyant et le moteur ne fonctionnent pas.	Le moteur est endommagé.	
Le voyant et le moteur ne fonctionnent pas.	L'ampoule est cassée.	Remplacer par une ampoule de puissance adéquate.
	Connecteur électrique lâche.	Vérifier l'alimentation secteur.
Mauvaise performance d'aspiration.	La vitesse peut être trop lente.	Sélectionner une vitesse supérieure.
	Les filtres en aluminium sont sales.	Nettoyer les filtres en aluminium. (Voir la section Entretien).
	L'évacuation du dessus est peut être obstruée.	Dégager toute obstruction.
	Le kit d'évacuation en option est peut être déformé.	S'assurer que le kit d'évacuation est fixé conformément aux instructions du fabricant.
Le fonctionnement est normal mais des odeurs de cuisson subsistent.	L'installation doit être conforme aux instructions du fabricant.	Il convient que le tuyau d'aération soit d'un diamètre correct et uniforme sans réduction ou restriction. (Voir la section Installation).
	Le filtre à charbon n'est pas équipé d'un mode de recyclage ou est rempli de graisse.	Placer un filtre à charbon ou remplacer le filtre à charbon (Voir la section Entretien).

Cet appareil respecte les lois de suppression des parasites radioélectriques. Étant donné que le fabricant suit une politique d'amélioration continue du produit, il se réserve le droit d'adapter et d'apporter toute modification jugée nécessaire sans avertissement préalable.

Garantie commerciale

Nous veillons tout particulièrement à sélectionner des matériaux de haute qualité et à utiliser des techniques de fabrication qui nous permettent de créer des gammes de produits à la fois design et durables. Pour cette raison, nous offrons une garantie de 24 mois contre les défauts de fabrication de notre article, Hotte Auvent.

Cet article, Hotte Auvent, est garanti pendant 24 mois à compter de la date d'achat, en cas d'achat en magasin, en cas de livraison, en cas d'achat sur Internet, pour une utilisation domestique normale (non commerciale, ni professionnelle). Toute réclamation dans le cadre de cette garantie se fera sur présentation du ticket de caisse ou de la facture d'achat. Veuillez conserver votre preuve d'achat dans un lieu sûr.

La garantie couvre la totalité des pièces et des frais de main-d'œuvre associés à la réparation de l'article, Hotte Auvent, s'il s'avère défectueux en raison de matériaux défectueux ou d'une malfection

dans les 24 mois à partir de la date d'achat ou de livraison, sous réserve des exclusions exposées ci-après, d'une utilisation conforme à l'usage prévu et d'une installation, d'un nettoyage et d'un entretien conformes aux informations contenues dans le manuel d'utilisation. Cette garantie ne couvre pas les défauts et les dommages causés par l'usure et la détérioration normales de l'article, Hotte Auvent, les dommages pouvant résulter d'une utilisation inappropriée, d'une installation, d'un stockage ou d'un montage inadéquat(e), d'une négligence, d'un accident ou d'une modification du produit ou des articles consommables, tels que les filtres à charbon et les ampoules. La garantie est limitée aux pièces reconnues défectueuses.

Si l'article, Hotte Auvent, est défectueux, nous le réparerons. Cependant, si pendant la durée de la garantie, un technicien approuvé par notre agent agréé estime que l'article, Hotte Auvent, n'est pas réparable, nous nous réservons le droit, à notre seule discrétion, d'échanger l'article, Hotte Auvent, défectueux par un article, Hotte Auvent, de remplacement. Si le même article, Hotte Auvent, n'est plus disponible, un autre article, Hotte Auvent, avec des fonctions et des spécifications équivalentes, sera proposé.

Lors de l'intervention, il peut s'avérer nécessaire de retirer l'article, Hotte Auvent, de sa position de fixation. Si l'article, Hotte Auvent, ne peut être retiré en raison de la présence de colle, de joints ou de carrelage, il est alors de la responsabilité du client/de l'installateur de retirer et de réinstaller l'article, Hotte Auvent, afin de permettre la réparation ou le remplacement.

Une fois que l'article, Hotte Auvent, a été réparé ou remplacé, la durée restante à courir de la garantie s'applique à l'article, Hotte Auvent, réparé ou remplacé.

Si une personne autre que le technicien approuvé par notre agent agréé modifie ou tente de réparer l'article, Hotte Auvent, la garantie perd sa validité. La garantie ne s'applique qu'au pays dans lequel l'achat ou la livraison a été effectué(e) et n'est pas transférable à d'autres pays. La garantie n'est pas transférable à une autre personne ou à un autre produit. Cette garantie est soumise à la législation locale applicable. Cette garantie s'ajoute à vos droits statutaires concernant les biens de consommation défectueux, sans les affecter.

Toute demande au titre de la garantie doit être adressée à un magasin affilié au distributeur auprès duquel vous avez acheté l'article, Hotte Auvent.

Pour organiser une intervention, contactez le service client à l'aide de l'un des numéros d'appel gratuits suivants. Vous devez saisir le numéro qui correspond au pays dans lequel vous avez acheté l'article, Hotte Auvent:

France 0805 114 951 france@kingfisherservice.com

[Le distributeur auprès duquel vous avez acheté l'article, Hotte Auvent, répond de tout défaut de conformité ou vice caché de l'article, Hotte Auvent, conformément aux clauses suivantes :

Article L217-4 du Code de la consommation

Le vendeur doit livrer un bien conforme au contrat et répond des défauts de conformité existant lors de la livraison.

Il répond également des défauts de conformité résultant de l'emballage, des instructions de montage ou de l'installation lorsque celle-ci a été mise à sa charge par le contrat ou a été réalisée sous sa responsabilité.

Article L217-5 du Code de la consommation

Le bien est conforme au contrat :

1. S'il est propre à l'usage habituellement attendu d'un bien semblable et, le cas échéant :
 - s'il correspond à la description donnée par le vendeur et possède les qualités que celui-ci a présentées à l'acheteur sous forme d'échantillon ou de modèle ;
 - s'il présente les qualités qu'un acheteur peut légitimement attendre eu égard aux déclarations publiques faites par le vendeur, par le fabricant ou par son représentant, notamment dans la publicité ou sur l'étiquetage ;

Azul = N ou neutro

Verde e amarelo = E ou terra

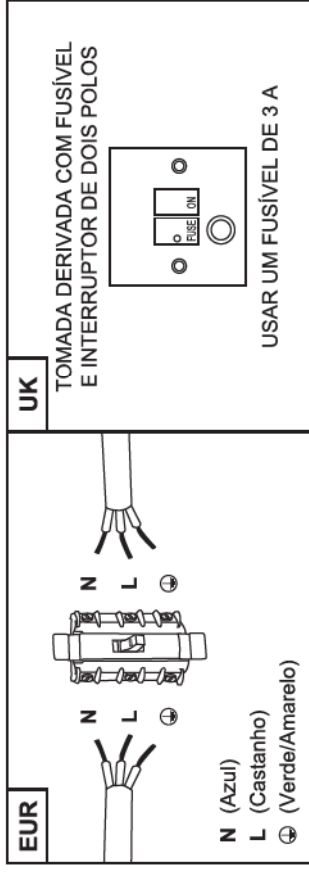

O fusível tem de estar classificado como 3 A.

Para evitar os riscos que estão sempre presentes quando utiliza um aparelho elétrico, é importante que este aparelho esteja instalado corretamente e que leia as instruções de segurança cuidadosamente para evitar usos indevidos e perigos. Guarde este manual de instruções para consulta futura e entregue-o a futuros proprietários. Depois de desembalar o aparelho, verifique se não está danificado. Em caso de dúvida, não use o aparelho e entre em contacto com o serviço de atendimento ao cliente.

O fabricante está isento de qualquer responsabilidade por danos pessoais ou materiais resultantes de uma instalação incorreta ou inadequada do aparelho. Qualquer instalação elétrica permanente deve estar em conformidade com a mais recente regulamentação aplicável a cablagem para o seu país e, para a sua própria segurança, a instalação elétrica deve ser efetuada por um electricista qualificado ou um empregado.

O aparelho é fornecido de fábrica para utilizar uma conduta externa (não fornecida). Caso o pretenda utilizar apenas em modo de recirculação, instale o filtro de carbono adequado (não fornecido).

Dados técnicos

Tensão elétrica	220-240V~, 50Hz
Consumo de energia - Ventilador	100 W
Consumo de Energia - Luminária	1 x 5,5 W máx.
Consumo de energia - Total	105,5W
Classe de proteção	I
Lâmpada	Máx. 5,5 W (E14)
Código ILCOS	DBL-5,5-H-E14-35/102

Informações para a UE n.º 66/2014 e n.º 65/2014

A. Informações sobre o exaustor (www.diy.com)

Identificação do modelo	Símbolo	Valor	Unidade
Consumo anual de energia	CAE do exaustor	44.5	KWh/a
		CLCYS60	

estejam equipados).

- Consulte a seção Cuidados e manutenção para obter informações detalhadas sobre o tipo de lâmpadas que podem ser utilizadas e como pode substituí-las.
- Não utilize um dispositivo de limpeza a vapor para os cuidados e manutenção.
- O aparelho não se destina a ser operado por meio de um temporizador externo ou sistema de controle remoto em separado.
- O espaço deve ser ventilado quando o exaustor for utilizado ao mesmo tempo que aparelhos que queimem gás ou outros combustíveis. Certifique-se de que a pressão negativa do local de instalação não ultrapassa os 4 Pa (0,04 mbar) para garantir que os gases de combustão não são extraídos novamente para o espaço.
- Não utilize o exaustor caso este apresente sinais de danos ou imperfeições. Entre em contato com os serviços de atendimento ao cliente para obter assistência.
- O fabricante está isento de qualquer responsabilidade por danos pessoais ou materiais resultantes da utilização indevida ou instalação incorreta deste aparelho.
- O aparelho destina-se apenas a uso doméstico como exaustor.

Instalação

A instalação tem de ser efetuada por uma pessoa competente ou por um electricista qualificado. Antes de ligar a rede elétrica, certifique-se de que a tensão da rede corresponde à tensão na placa de classificação.

Ligação direta

O aparelho tem de ser ligado diretamente à rede elétrica através de um disjuntor omnipolar com uma abertura mínima de 3 mm entre os contactos.

O responsável pela instalação tem de garantir que foi realizada a ligação elétrica correta e que esta está em conformidade com o diagrama da cablagem.

O cabo não pode ser dobrado nem comprimido.

Verifique regularmente se existem danos na tomada e no cabo elétrico. Se o cabo de alimentação estiver danificado, este tem de ser substituído por um conjunto ou cabo especial, disponíveis junto do fabricante ou do respetivo fornecedor de serviços.

AVISO: este é um aparelho de Classe I e TEM DE estar ligado à terra.

Este aparelho é fornecido com um cabo de 3 núcleos colorido da seguinte forma:

Castanho = L ou ativo

2. Ou s'il présente les caractéristiques définies d'un commun accord par les parties ou est propre à tout usage spécial recherché par l'acheteur, porté à la connaissance du vendeur et que ce dernier a accepté.

Article L217-12 du Code de la consommation

Toute réclamation suite à un défaut de conformité est limitée à deux ans à compter de la livraison du bien.

Article L217-16 du Code de la consommation

Lorsque l'acheteur demande au vendeur, pendant le cours de la garantie commerciale qui lui a été consentie lors de l'acquisition ou de la réparation d'un bien meuble, une remise en état couverte par la garantie, toute période d'immobilisation d'au moins sept jours vient s'ajouter à la durée de la garantie qui reste à courir.

Cette période court à compter de la demande d'intervention de l'acheteur ou de la mise à disposition pour réparation du bien en cause, si cette mise à disposition est postérieure à la demande d'intervention.

Article 1641 du Code civil

Le vendeur est tenu de la garantie en cas de défauts cachés de la chose vendue qui la rendent impropre à l'usage auquel on la destine, ou qui diminuent tellement cet usage que l'acheteur ne l'aurait pas acquise, ou n'en aurait donné qu'un moindre prix, s'il les avait connus.

Article 1648 du Code civil

Toute réclamation résultant des vices cachés doit être faite par l'acheteur dans un délai de deux ans à compter de la découverte du vice.

Recyclage et mise au rebut

Les produits électriques usagés (WEEE) ne doivent pas être éliminés avec les déchets ménagers.

Recycler si des installations sont disponibles. Consulter vos autorités gouvernementales locales, les services d'enlèvement des ordures ménagères ou le revendeur chez qui vous avez acheté le produit, pour obtenir des conseils de recyclage.

Le symbole de la poubelle sur roues, sur le produit ou son emballage, indique que ce produit ne peut pas être traité comme un déchet ménager normal. Ce produit doit être remis à un point de collecte d'équipements électriques et électroniques pour être recyclé. En vous assurant que ce produit est éliminé correctement, vous permettrez d'éviter de possibles conséquences négatives sur l'environnement et la santé publique pouvant survenir si ce produit n'était pas manipulé correctement.



Instrukcje dotyczące kontroli

Te instrukcje mają służyć Twojemu bezpieczeństwu.

Należy dokładnie przeczytać następujące instrukcje przed rozpoczęciem montażu i użytkowania niniejszego urządzenia.

OSTRZEŻENIE: Montaż musi zostać wykonany przez osobę posiadającą odpowiednie kwalifikacje, z zachowaniem pełnej zgodności z lokalnymi przepisami budowlanymi i informacjami zawartymi w niniejszej instrukcji obsługi.

Aby zminimalizować ryzyko, które jest związane z używaniem urządzenia elektrycznego, niezwykle ważne jest, aby okap kuchenny został prawidłowo zamontowany oraz aby użytkownik dokładnie zapoznał się z instrukcjami dotyczącymi bezpieczeństwa i uniknął nieprawidłowego użytkowania oraz zagrożeń. Po rozpakowaniu okapu kuchennego upewnić się, że nie jest on uszkodzony. W razie wątpliwości, nie należy używać urządzenia, ale skontaktować się z infolinią obsługi klienta pod numerem 800 121 2222.

Sprawdź zawartość opakowania i upewnić się, że zawiera części wymienione w specyfikacji oraz wybrać odpowiednie miejsce montażu produktu. Jeśli ten produkt zawiera szkło, podczas montażu i obsługi należy zachować ostrożność, aby uniknąć obrażeń ciała lub uszkodzeń produktu. Tabliczka znamionowa, znajdująca się na urządzeniu, przedstawia wszystkie informacje dotyczące specyfikacji potrzebne do zamówienia części zamiennych. W przypadku sprzedaży urządzenia, przekazania innym osobom lub pozostawienia w domu po wprowadzeniu się, należy przekazać niniejszą instrukcję obsługi nowemu właścicielowi, aby umożliwić mu zaznajomienie się z urządzeniem i ostrzeżeniami dotyczącymi bezpieczeństwa.

Bezpieczeństwo

- ☑ **OSTRZEŻENIE:** Istnieje ryzyko porażenia prądem elektrycznym lub wybuchu pożaru, jeśli prace związane z czyszczeniem nie są wykonywane zgodnie z niniejszymi instrukcjami.

instalador qualifizado.

- ☑ **AVISO:** Consulte os regulamentos locais relativos a saídas de extração e certifique-se de que estes são respeitados. Não ligue o exaustor a uma conduta de ventilação ou ar quente que contenha gases de combustão provenientes de gás ou outros combustíveis. Confirme, com as autoridades locais, se a ventilação do espaço é adequada.
- ☑ **AVISO:** O exaustor pode parar de funcionar durante uma descarga eletrostática (por exemplo, relâmpagos). Tal não implica qualquer risco de danos. Desligue a alimentação elétrica do exaustor e volte a ligar passado um minuto.
- ☑ **AVISO:** Este aparelho pode ser utilizado por crianças a partir dos 8 anos e pessoas com capacidades físicas, sensoriais e mentais reduzidas ou que não tenham experiência e conhecimentos, caso tenham supervisão ou recebido instruções sobre a utilização do aparelho em segurança e compreendam os riscos envolvidos. As crianças não devem brincar com o aparelho. A limpeza e manutenção não devem ser efetuadas por crianças sem supervisão. Mantenha o aparelho e o fio de alimentação fora do alcance de crianças com menos de 8 anos de idade.
- ☑ Se o cabo de alimentação estiver danificado, este tem de ser substituído pelo fabricante, o seu fornecedor de serviços ou por uma pessoa qualificada de modo a evitar perigos de segurança.
- ☑ Não instale o equipamento no exterior, numa zona húmida ou numa área propícia a fugas de água, tal como por baixo ou perto de uma unidade de lava-loiça. No caso de haver uma infiltração de água que afete o aparelho, não o utilize e entre em contacto com o serviço de atendimento ao cliente para agendar uma inspeção.
- ☑ Não utilize sprays inflamáveis nas proximidades do aparelho.
- ☑ Descarte o material da embalagem cuidadosamente. Existe um risco de incêndio caso a limpeza não seja efetuada de acordo com as instruções. Consulte cuidadosamente as secções de Cuidados e manutenção para obter informações detalhadas sobre como limpar e substituir os filtros de alumínio e de carbono (caso

Proteção

- ✓ **AVISO:** Existe um risco de choque elétrico e incêndio se a limpeza não for efetuada de acordo com estas instruções.
- ✓ **AVISO:** Quando aplicável, este aparelho é fornecido com fixações. Certifique-se de que utiliza as fixações corretas adequadas ao substrato onde o aparelho será instalado e que estas são capazes de suportar o peso do aparelho.
- ✓ **AVISO:** Utilize apenas suportes e parafusos de fixação com o tamanho recomendado neste manual de instruções. O incumprimento destas instruções pode resultar em perigos elétricos.
- ✓ **AVISO:** Desligue o aparelho da fonte de alimentação antes de efetuar qualquer trabalho de manutenção ou limpeza.
- ✓ **AVISO:** As peças acessíveis podem ficar muito quentes quando utilizadas com aparelhos de cozinha. Deve ficar longe do alcance das crianças. Tenha cuidado para evitar tocar no aparelho.
- ✓ **AVISO:** Não flambar sob o exaustor. Para evitar o risco de incêndio, limpe ou substitua o filtro de gorduras regularmente e monitorize de perto os recipientes que contêm óleo quente.
- ✓ **AVISO:** A cablagem fixa deve ter incorporada meios para a desligar completamente, de acordo com as regras locais de instalação de cablagens para o seu país. Durante a instalação, deve ser ligado um interruptor de desativação de todos os polos com uma separação mínima entre contactos de 3 mm em todos os polos.
- ✓ **AVISO:** Caso o exaustor se encontre por cima de um aparelho, a distância mínima entre a superfície de apoio para os recipientes de cozinha na placa e a parte mais baixa do exaustor deve ser no mínimo 760 mm.
- ✓ **AVISO:** Antes de ligar o exaustor, verifique se a tensão fornecida e a frequência correspondem à indicada na placa de classificação do aparelho. A não instalação deste aparelho de acordo com estas instruções poderá resultar em riscos de segurança. Em caso de dúvida, peça aconselhamento em loja ou a um

- ✓ **OSTRZEŻENIE:** W stosownych przypadkach do urządzenia dołączone są mocowania. Należy upewnić się, że użyto mocowań odpowiednich do rodzaju podłoża, do którego urządzenie zostanie zamontowane oraz że są one w stanie utrzymać produkt.
- ✓ **OSTRZEŻENIE:** Używać wyłącznie mocowań i śrub mocujących o takim samym rozmiarze, jak te, które zostały podane w niniejszej instrukcji obsługi. Nieprzestrzeganie tych zaleceń może skutkować porażeniem prądem elektrycznym.
- ✓ **OSTRZEŻENIE:** Odłączyć urządzenie od gniazdka zasilania przed rozpoczęciem prac związanych z konserwacją lub czyszczeniem.
- ✓ **OSTRZEŻENIE:** Dostępne części mogą się nagrzewać w przypadku używania ich wraz z urządzeniami do gotowania. Małe dzieci nie powinny zbliżać się do urządzenia. Należy zachować ostrożność, aby nie dotykać urządzenia.
- ✓ **OSTRZEŻENIE:** Nie gotować płonących potraw pod okapem. Aby uniknąć ryzyka pożaru, należy regularnie czyścić lub wymieniać filtr odfluszczejący oraz ściśle nadzorować patelnie zawierające gorący olej.
- ✓ **OSTRZEŻENIE:** Element umożliwiający całkowite odłączenie urządzenia należy podłączyć do stałego okablowania zgodnie z lokalnymi przepisami dotyczącymi instalacji elektrycznej, obowiązującymi w danym kraju. Podczas montażu należy podłączyć wyłącznik wielobiegunowy, który zapewni minimum 3 mm odległości na wszystkich biegunach.
- ✓ **OSTRZEŻENIE:** Jeśli okap kuchenny jest zamontowany nad urządzeniem, np. płytą grzewczą, minimalna odległość między powierzchnią, na której znajdują się naczynia na płycie, a najniższą częścią okapu powinna wynosić co najmniej 760 mm.
- ✓ **OSTRZEŻENIE:** Przed podłączeniem okapu należy sprawdzić, czy napięcie i częstotliwość zasilania są zgodne ze specyfikacją przedstawioną na tabliczce znamionowej urządzenia. Niezastosowanie się do zaleceń zawartych w instrukcji obsługi podczas montażu urządzenia może skutkować zagrożeniem bezpieczeństwa. W razie wątpliwości zasięgnąć rady w sklepie lub u wykwalifikowanego monterza.

- OSTRZEŻENIE:** Zapoznać się z lokalnymi przepisami dotyczącymi kanałów wentylacyjnych i upewnić się, że są one przestrzegane. Nie należy podłączać okapu do kanału wentylacyjnego lub kanału dystrybucji gorącego powietrza, zawierającego spaliny powstałe na skutek spalania gazu lub innych paliw. Należy skonsultować się z lokalnymi władzami, aby upewnić się, że wentylacja pomieszczenia jest odpowiednia.
- OSTRZEŻENIE:** Okap może przestać działać podczas wyładowania elektrostatycznego (np. w przypadku burzy). Nie wiąże się to z ryzykiem uszkodzenia produktu. Należy wyłączyć zasilanie elektryczne okapu i włączyć ponownie po upływie jednej minuty.
- OSTRZEŻENIE:** To urządzenie może być użytkowane przez dzieci w wieku powyżej 8 lat, osoby o obniżonej sprawności fizycznej, sensorycznej i umysłowej lub osoby nieposiadające wystarczającego doświadczenia albo wiedzy, pod warunkiem, że są one nadzorowane lub zostały poinstruowane o zasadach użytkowania urządzenia w bezpieczny sposób oraz rozumieją potencjalne zagrożenia. Dzieci nie powinny bawić się urządzeniem. Czynności związane z czyszczeniem i konserwacją nie powinny być wykonywane przez dzieci bez nadzoru. Trzymać urządzenie i przewód zasilania poza zasięgiem dzieci w wieku poniżej 8 lat.
- Jeśli dojdzie do uszkodzenia przewodu zasilania, powinien on zostać wymieniony przez producenta, przedstawiciela serwisowego lub inną osobę o podobnych kwalifikacjach, aby uniknąć zagrożeń bezpieczeństwa.
- Nie wolno montować urządzenia na zewnątrz w wilgotnym miejscu lub obszarze, który może być podatny na wycieki wody, np. pod lub w pobliżu zlewozmywaka. W przypadku przedostania się wody do urządzenia nie należy go używać. Skontaktować się z infolinią obsługi klienta w celu ustalenia terminu wizyty serwisowej.
- Nie używać sprayów łatwopalnych w pobliżu urządzenia.
- Należy odpowiednio zutylizować opakowanie. Istnieje ryzyko wybuchu pożaru, jeśli prace związane z czyszczeniem nie są wykonywane zgodnie z zaleceniami w instrukcji obsługi. Należy

a evitar posibles consecuencias negativas para el medio ambiente y la salud pública que pueden ocurrir si no se recicla de forma adecuada.



PT

Instruções de verificação

Estas instruções são para sua segurança. Leia as seguintes instruções cuidadosamente antes de avançar com a instalação e a utilização deste aparelho.

AVISO: Todo o trabalho de instalação deve ser efetuado por uma pessoa devidamente qualificada, seguindo rigorosamente os regulamentos locais de construção e estas instruções.

Para evitar os riscos que estão sempre presentes quando utiliza um aparelho elétrico, é importante que este exaustor esteja instalado corretamente e que leia as instruções de segurança cuidadosamente para evitar usos indevidos e perigos. Depois de desembalar o exaustor, verifique se não está danificado. Em caso de dúvida, não use o aparelho e entre em contacto com o serviço de atendimento ao cliente através do 800 814 566.

Verificar a embalagem, confirme se tem todas as peças listadas e decida qual a localização adequada para o seu produto. Se este produto tiver vidro, tenha cuidado durante a instalação ou utilização para evitar ferimentos pessoais ou danos no produto. Esta placa de especificações, exibida neste aparelho, apresenta todas as informações de identificação necessárias para encomendar peças de substituição. Se vender o aparelho, oferecê-lo ou deixá-lo ao próximo morador quando mudar de casa, certifique-se de que entrega este manual, para que o novo proprietário possa familiarizar-se com o aparelho e os respetivos avisos de segurança.

extractora si se determina que el defecto se debe a los materiales o a la mano de obra en un plazo de 24 meses a partir de la fecha de venta o entrega, sin perjuicio de las exclusiones que se indican a continuación, y siempre que se utilice para los fines para los que se destina y sujeto a la instalación, limpieza, cuidados y mantenimiento conformes con la información contenida en el manual del usuario. Esta garantía no cubre defectos ni daños causados por el desgaste normal de la Campana extractora ni daños que puedan derivarse de un uso indebido, instalación, almacenamiento o montaje defectuosos, negligencia, accidente, modificación del producto, artículos consumibles tales como filtros de carbono y lámparas. La garantía se limita a las piezas reconocidas como defectuosas.

Si la Campana extractora es defectuosa, la repararemos. No obstante, si durante el período de garantía, la Campana extractora sufre un daño irreparable según lo indique un ingeniero aprobado por nuestro agente autorizado, nos reservamos el derecho, a nuestra entera discreción, a cambiar la Campana extractora por una Campana extractora de recambio. Si ya no está disponible una Campana extractora igual, se ofrecerá una Campana extractora con funciones y especificaciones equivalentes.

Durante la labor de servicio que se lleve a cabo, es posible que debamos retirar la Campana extractora encastrada de su ubicación. Si la Campana extractora está pegada, encastrada o alicatada de tal manera que no se pueda extraer, será responsabilidad del cliente o instalador sacar y volver a instalar la Campana extractora para facilitar la reparación.

Después de haber reparado o sustituido la Campana extractora, el tiempo restante del periodo de garantía se aplicará a la Campana extractora reparada o sustituida.

Si cualquier persona que no sea el técnico aprobado por nuestro agente autorizado modifica o intenta reparar la Campana extractora, la garantía quedará anulada. Esta garantía solo se aplica en el país de compra o entrega y no es transferible a otros países. Esta garantía no es transferible a otros productos ni personas. La ley local pertinente será aplicable a esta garantía. Esta garantía es complementaria y no afecta a sus derechos legales relacionados con los productos defectuosos como consumidor.

Las consultas relacionadas con la garantía deberán dirigirse a una tienda afiliada con el distribuidor en el que adquirió la Campana extractora. Todos los gastos relacionados (transporte, instalación incorrecta), así como cualquier daño directo o indirecto quedan excluidos de la garantía.

Para concertar una llamada de servicio, póngase en contacto con nuestro servicio de atención al cliente en uno de los siguientes números de teléfono gratuitos. Debe llamar al número del país en el que adquirió la Campana extractora:

España 800 098 794 spain@kingfisherservice.com

El Distribuidor será responsable de los defectos de conformidad de la Campana extractora según las disposiciones establecidas en los artículos 114 a 124 del Real Decreto Legislativo 1/2007, de fecha 16 de noviembre, por el que se aprueba el texto refundido de la Ley General de Protección de los Consumidores y Usuarios y otras leyes complementarias.

Reciclaje y desechos

Los residuos procedentes de equipos eléctricos y electrónicos (WEEE) no deben desecharse con la basura doméstica.

Por favor recicle cuando existan instalaciones para ello. Consulte con la autoridad gubernamental local, con los servicios de desechos domésticos o con el distribuidor que le vendió el producto para obtener información sobre su reciclaje.

El símbolo de una papelera tachada en el producto o en su embalaje indica que no se puede tratar como basura doméstica normal. Este producto se debe entregar a un punto de reciclaje de aparatos eléctricos y electrónicos. Asegurarse de que este producto se desecha correctamente, ayudará

dokładnie przeczytać rozdział 'Utrzymanie i konserwacja', aby dowiedzieć się więcej na temat sposobu czyszczenia i wymiany filtrów aluminiowych i węglowych (jeśli je zamontowano).

- Należy zapoznać się z rozdziałem 'Utrzymanie i konserwacja', aby uzyskać informacje dotyczące typu lampek przeznaczonych do urządzenia oraz sposobu ich wymiany.
- Do czyszczenia tego urządzenia nie należy stosować środków czyszczących aplikowanych pod wysokim ciśnieniem lub stosowanych przy użyciu myjki parowej.
- Urządzenie nie jest przeznaczone do obsługi za pomocą zewnętrznego regulatora czasowego lub systemu zdalnego sterowania.
- Podczas korzystania z okapu w pomieszczeniu powinna być zapewniona odpowiednia wentylacja, gdy włączone są urządzenia spalające gaz lub inne paliwa. Należy upewnić się, że podciśnienie instalacji nie przekracza 4 Pa (0,04 mbar), aby gazy spalinowe nie były zasysane z powrotem do pomieszczenia.
- Nie używać okapu, jeśli nosi on ślady uszkodzenia lub jest wadliwy. Skontaktować się z działem obsługi klienta w celu uzyskania pomocy.
- Producent nie ponosi żadnej odpowiedzialności za obrażenia ciała lub uszkodzenia mienia powstałe na skutek nieprawidłowego użytkowania lub montażu niniejszego urządzenia.
- Urządzenie jest przeznaczone wyłącznie do użytku w gospodarstwie domowym i pełni rolę okapu kuchennego w trybie wyciągowym.

Montaż

Montaż musi zostać wykonany przez osobę kompetentną lub wykwalifikowaną elektryka. Przed podłączeniem do sieci upewnić się, czy parametry zasilania odpowiadają napięciu podanym na tabliczce znamionowej.

Bezpośrednie podłączenie

Urządzenie należy bezpośrednio podłączyć do zasilania, korzystając z wyłącznika wielobiegunowego z minimalnym rozwarciem między stykami wynoszącym 3 mm.

Montaż musi upewnić się, czy zapewnił prawidłowe połączenie elektryczne oraz czy jest ono zgodne ze schematem połączeń.

Przewód nie może być zgięty lub ściśnięty.

Należy regularnie sprawdzać wtyczkę i przewód zasilania pod kątem uszkodzeń. Jeśli przewód zasilania jest uszkodzony, należy go wymienić na specjalny przewód lub komplet dostępny u producenta lub w serwisie.

OSTRZEŻENIE: Jest to urządzenie klasy I i MUSI być uziemione.

To urządzenie jest dostarczane z 3-żyłowym przewodem zasilania oznaczonym następującymi kolorami:

Brązowy = L lub Pod napięciem

Niebieski = N lub Neutralny

Zielony i żółty = E lub Uziemienie

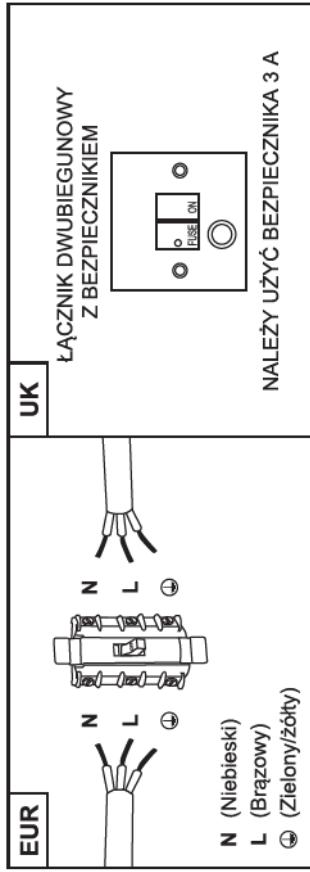

Należy zastosować bezpiecznik 3 A.

Aby zminimalizować ryzyko, które jest związane z używaniem urządzenia elektrycznego, niezwykle ważne jest, aby produkt został prawidłowo zamontowany oraz aby użytkownik dokładnie zapoznał się z instrukcjami dotyczącymi bezpieczeństwa i uniknął nieprawidłowego użytkowania oraz zagrożeń.

Należy zachować instrukcję obsługi w celu wykorzystania w przyszłości i przekazania jej kolejnym właścicielom. Po rozpakowaniu urządzenia upewnić się, że nie jest ono uszkodzone. W razie wątpliwości nie należy używać urządzenia, lecz skontaktować się z działem obsługi klienta.

Producent nie ponosi żadnej odpowiedzialności za obrażenia ciała lub uszkodzenia mienia powstałe na skutek nieprawidłowego lub nieodpowiedniego montażu urządzenia. Wszelkie stałe instalacje elektryczne muszą być zgodne z najnowszymi przepisami dotyczącymi okablowania, obowiązującymi w danym kraju. Dla własnego bezpieczeństwa należy zlecić montaż instalacji elektrycznej wykwalifikowanemu elektrykowi lub wykonawcy.

Urządzenie jest fabrycznie przystosowane do podłączenia do zewnętrznego kanału wentylacyjnego (brak w zestawie). W przypadku korzystania tylko z trybu recyrkulacji należy zamontować odpowiedni filtr węglowy (brak w zestawie).

Dane techniczne

Napięcie zasilania	220-240 V~, 50 Hz
Zużycie energii – wentylator	100 W
Zużycie energii – oświetlenie	1X 5,5 W; Maks. 105,5 W
Zużycie energii – łącznie	I
Klasa ochrony	Maks. 5,5 W (E14)
Żarówka	DBL-5.5-H-E14-35/102
Kod ILCOSD	

Informacje na temat rozporządzenia UE nr 66/2014 i nr 65/2014

A. Informacje dotyczące okapu kuchennego (www.diy.com)

Solución de problemas

Problema	Posible causa	Solución
Vibración excesiva.	El aparato no está instalado correctamente en los soportes. El aspa del ventilador está dañada. El motor del ventilador no está bien fijado. El aspa del ventilador está atascada. El motor está dañado.	Intente quitar el aparato y compruebe que está bien fijado. Apague el aparato. La reparación solo debe llevarla a cabo el personal de servicio cualificado.
La luz está encendida, pero el ventilador no funciona	Bombilla fundida. Conexión eléctrica suelta.	Sustitúyala por una bombilla con las características correctas. Compruebe la fuente de alimentación.
No funcionan ni la luz ni el motor.	La velocidad puede ser demasiado baja. Los filtros de aluminio están sucios.	Seleccione una velocidad más alta. Limpie los filtros de aluminio. (Consulte la sección Cuidado y mantenimiento).
Potencia de succión reducida.	La ventilación superior puede estar obstruida. El kit opcional de ventilación podría estar torcido. La instalación puede que no cumpla con las instrucciones del fabricante.	Extraiga cualquier obstrucción. Asegúrese de que el kit de ventilación está equipado de acuerdo con las instrucciones del fabricante. El tubo de ventilación debe tener el diámetro correcto a lo largo sin reducciones ni restricción. (Consulte la sección de instalación).
Funciona con normalidad, pero los olores persisten.	Filtro de carbono no está instalado en modo de recirculación o está lleno de grasa.	Coloque el filtro de carbono o sustitúyalo (Consulte la sección Cuidado y mantenimiento).

Este aparato respeta las leyes de supresión de interferencias de radio. Como el fabricante tiene una política de mejora continua del producto, se reserva el derecho a adaptar y realizar cualquier modificación que considere necesaria sin previo aviso.

Garantía comercial

Nos preocupamos por seleccionar materiales de alta calidad y usar técnicas de fabricación que nos permiten crear gamas de productos que aportan diseño y durabilidad. Es por ello, que ofrecemos 24 meses de garantía contra defectos de fabricación en nuestra Campana extractora.

Esta Campana extractora está garantizada durante 24 meses a partir de la fecha de compra, si se compra en la tienda, o de la fecha de entrega, si se compra por Internet, para uso normal doméstico (no profesional ni comercial). Conforme a esta garantía, solo puede hacer una reclamación previa presentación de su recibo o factura de compra. Conserve su comprobante de compra en un lugar seguro.

La garantía cubre todas las piezas y mano de obra asociadas con la reparación de la Campana

	Símbolo	Valor	Unidad
Nivel de potencia acústica	L WA	Máx. 62 / min. 57	dB
Eficiencia del filtrado de grasa	GFE campana	63	%

La medición y método de cálculo de la tabla anterior se ha realizado de acuerdo con el reglamento delegado de la Comisión (UE) N.º 65/2014 y el reglamento de la Comisión (UE) N.º 66/2014.

B. A continuación se muestra cómo reducir el impacto medioambiental total (p. ej. uso de energía) del proceso de cocción.

1. Instalar la campana extractora en un sitio adecuado donde hay ventilación eficiente.
2. Limpiar la campana extractora con regularidad para no obstruir los conductos.
3. Acordarse de apagar la luz de la campana después de cocinar.
4. Acordarse de apagar la campana después de cocinar.

C. Información para desmontaje.

Este aparato no lo puede desmontar el usuario, excepto lo que se muestra en el montaje original del manual del usuario.

Al final de su vida útil, el aparato no se debe desechar con la basura doméstica. Consulte con la autoridad gubernamental local, con los servicios de desechos domésticos o con el distribuidor que le vendió el producto para obtener información sobre su reciclaje.

	Symbol	Wartość	Jednostka
Identificación modelu		CLCYS60	
Rocznе zużycie energii	AEC okap	44.5	KWh/a
Współczynnik zwiększania czasu	f	1.6	
Dynamiczna wydajność płynów	FDE okap	11.7	
Wskaźnik efektywności energetycznej	EEl okap	78.8	
Zmierzone przepływ powietrza w punkcie najwyższej wydajności	Q BEP	185.2	M ³ /h
Zmierzone ciśnienie powietrza w punkcie najwyższej wydajności	P BEP	159	PA
Maksymalny przepływ powietrza	Q MAX	331.2	M ³ /h
Przepływ powietrza podczas normalnego użytkowania		Najwyższe ustawienie: 305 Najniższe ustawienie: 162	M ³ /h
Zmierzone pobór energii elektrycznej w punkcie najwyższej wydajności	W BEP	69.4	W
Nominalna moc systemu oświetlenia	W L	5.5	W
Przebiegny poziom oświetlenia powierzchni gotowania zapewniany przez system oświetlenia	E środkowa część	148	luks
Wydajność oświetlenia	LE okap	26.9	luks/wat
Zmierzone zużycie energii w trybie czuwania	P s	-	W
Zmierzone zużycie energii w trybie wyłączenia	P o	0	W
Poziom mocy akustycznej	L WA	Maks. 62 / min. 57	dB
Wydajność filtra odfluszczonego	GFE okap	63	%

Metoda obliczania i pomiaru danych zamieszczonych w powyższej tabeli jest zgodna z postanowieniami rozporządzenia delegowanego Komisji (UE) nr 65/2014 i rozporządzenia Komisji (UE) nr 66/2014.

B. Następujące wskaźniki przedstawiają sposób na zmniejszenie negatywnego wpływu na środowisko (np. zużycie energii) wywieranego przez proces gotowania.

1. Zamontować urządzenie we właściwym miejscu o odpowiedniej wentylacji.
2. Regularnie czyścić urządzenie, aby nie dopuścić do zablokowania kanału wentylacyjnego.

3. Pamiętaj, aby wyłączyć lampkę okapu kuchennego po zakończeniu gotowania.

4. Pamiętaj, aby wyłączyć okap kuchenny po zakończeniu gotowania.

C. Informacje dotyczące rozmontowania.

To urządzenie nie podlega rozmontowaniu przez użytkownika w sposób inny niż przedstawiony w oryginalnej instrukcji montażu.

Po zakończeniu eksploatacji urządzenia nie powinno się wyrzucać wraz odpadami komunalnymi. Aby uzyskać poradę w zakresie recyklingu, należy skontaktować się lokalnymi władzami, firmą zajmującą się utylizacją odpadów lub sprzedawcą, u którego został kupiony produkt.

Rozwiązywanie problemów

Problem	Możliwa przyczyna	Rozwiązanie
Nadmierne drgania.	Urządzenie jest nieprawidłowo zamontowane za pomocą wsporników. Łopalka wentylatora jest uszkodzona. Silnik wentylatora nie jest prawidłowo zamocowany.	Zdjąć urządzenie i sprawdzić, czy jest prawidłowo zamontowane.
Oświetlenie jest włączone, lecz wentylator nie działa.	Łopalka wentylatora jest zablokowana. Silnik jest uszkodzony.	Wyłączyć urządzenie. Naprawy muszą być wykonywane wyłącznie przez wykwalifikowany personel serwisowy.
Oświetlenie i silnik nie działają.	Żarówka jest przepalona. Przewód zasilania jest luźny.	Wymienić na żarówkę tego samego typu. Sprawdzić źródło zasilania.
Wydajność ssania zmniejszona.	Prędkość może być zbyt niska. Filtry aluminiowe są zabrudzone. Górny otwór wentylacyjny może być zablokowany. Opcjonalny zestaw wentylacyjny może być skręcony. Instalacja może nie być zgodna z instrukcją producenta.	Wybrać wyższą prędkość. Wyczyścić filtry aluminiowe. (Patrz rozdział 'Utrzymanie i konserwacja'). Usunąć wszelkie zatopy. Upewnić się, że zestaw wentylacyjny został zamontowany zgodnie z instrukcjami producenta. Przewód wentylacyjny powinien mieć odpowiednią średnicę na całej długości; nie należy go skracać lub ścisnąć (patrz rozdział poświęcony montażowi). Zamocować filtr węglowy lub wymienić go (patrz rozdział 'Utrzymanie i konserwacja').
Urządzenie działa prawidłowo, lecz podczas gotowania unosi się specyficzny zapach.	Filtr węglowy nie jest w trybie recykulacji lub jest wypełniony łuszczeniem.	

To urządzenie jest zgodne z przepisami dotyczącymi tłumienia zakłóceń radioelektrycznych. W ramach polityki polegającej na nieustannym udoskonalaniu produktów producent zastrzega sobie prawo do wprowadzenia niezbędnych modyfikacji, bez wcześniejszego powiadomienia.

El aparato se suministra de fábrica para utilizar conductos externo (no incluidos). Si desea utilizarlo solo en modo recirculación, utilice el filtro de carbono correcto (no incluido).

Datos técnicos

Tensión de alimentación	220-240V~, 50Hz
Consumo eléctrico: ventilador	100 W
Consumo eléctrico: lumbrera	1 x 5,5 W máx.
Consumo eléctrico: total	105,5W
Clase de protección	I
Bombilla	Máx. 5,5 W (E14)
Código ILCOSD	DBL-5.5-H-E14-35/102

Información para la UE N.º 66/2014 y N.º 65/2014

A. Información sobre la campana extractora (www.diy.com)

Identificación del modelo	Símbolo	Valor	Unidad
Consumo energético anual	AEC campana	44.5	KWh/a
Factor de aumento de tiempo	f	1.6	
Eficiencia de la dinámica de fluidos	FDE campana	11.7	
Índice de eficiencia energética	EEl campana	78.8	
Flujo de aire medido en el punto de máxima eficiencia	Q BEP	185.2	M³/h
Presión de aire medida en el punto de máxima eficiencia	P BEP	159	PA
Flujo de aire máximo	Q MAX	331.2	M³/h
Flujo de aire en el uso normal		Ajuste más alto: 305 Ajuste más bajo: 162	M³/h
Potencia eléctrica de entrada medida en el punto de máxima eficiencia	W BEP	69.4	W
Potencia nominal del sistema de iluminación	W L	5.5	W
Promedio de iluminación del sistema de luz en la superficie de cocción	E central	148	lux
Eficiencia luminosa	LE campana	26.9	lux/vatios
Consumo eléctrico medido en el modo de espera	P s	-	W
Consumo eléctrico medido en el modo apagado	P o	0	W

personales o materiales que se puedan causar como resultado del uso inadecuado o la instalación incorrecta de este aparato.

- ✓ Este aparato es solo para uso doméstico como campana extractora.

Instalación

Toda la instalación deberá ser realizada por una persona competente o un electricista cualificado. Antes de conectar la corriente eléctrica asegúrese de que la tensión de la red se corresponde con la indicada en la placa de características técnicas.

Conexión directa

El aparato debe conectarse directamente a la red eléctrica mediante un disyuntor omnipolar con una apertura mínima de tres mm entre los contactos.

El instalador debe garantizar una conexión eléctrica correcta y que cumpla con el esquema de cableado.

El cable no debe quedar doblado ni comprimido.

Compruebe regularmente el enchufe y el cable de alimentación en busca de daños. Si el cable de alimentación está dañado, debe ser sustituido por un cable o conjunto especial que podrá adquirir el fabricante o de su distribuidor local.

ADVERTENCIA: Este es un dispositivo de Clase I y DEBE conectarse a tierra.

Este aparato se suministra con un cable de alimentación de tres núcleos coloreados como sigue:

Marrón = L o positivo

Azul = N o negativo

Verde y amarillo = E o tierra

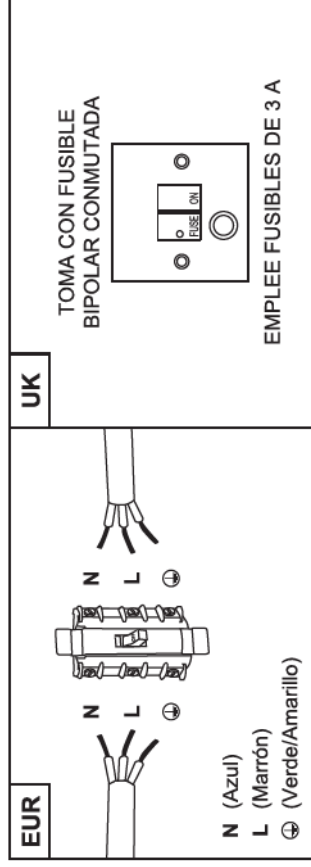

El fusible debe ser de 3 amperios.

Para evitar los riesgos que están siempre presentes al utilizar un aparato eléctrico, es importante que este dispositivo se instale correctamente y lea las instrucciones de seguridad cuidadosamente para evitar un mal uso y riesgos. Conserve este manual para una futura referencia y páselo a cualquier futuro propietario. Después de desembalar el aparato, compruebe que no está dañado. En caso de duda, no utilice el aparato y póngase en contacto con el servicio de atención al cliente.

El fabricante se exime de toda responsabilidad por daños personales o materiales que se puedan causar como resultado de la instalación inadecuada o incorrecta del aparato. Las instalaciones eléctricas permanentes deben cumplir con las últimas normas de instalación de su país y para su propia seguridad, deberían realizarlas electricistas o contratistas cualificados.

Gwarancja handlowa

Przykładą szczególną wagę do tego, aby wybierać materiały wysokiej jakości i stosować techniki produkcyjne, które umożliwiają tworzenie wytrzymałych, a zarazem atrakcyjnych produktów. Dlatego też oferujemy 24-miesięczną gwarancję obejmującą wady produkcyjne na produkt Okap Szafrkowy.

Okap Szafrkowy jest objęty gwarancją przez 24 miesiące od daty zakupu (zakup w sklepie) lub dostawy (zakup przez Internet) w przypadku normalnego (nieprofesjonalnego lub komercyjnego) użytku domowego. W ramach tej gwarancji użytkownik może dokonać zgłoszenia reklamacyjnego wyłącznie po przedstawieniu paragonu lub faktury. Dowód zakupu należy przechowywać w bezpiecznym miejscu.

Gwarancja obejmuje wszystkie koszty części oraz robocizny związane z naprawą Okapu Szafrkowego w przypadku, gdy w ciągu 24 miesięcy od daty zakupu lub dostawy w urządzeniu wykryto wadę materiałową lub produkcyjną, z zastrzeżeniem wyłączeń opisanych poniżej oraz pod warunkiem że urządzenie było wykorzystywane zgodnie z przeznaczeniem oraz że było zamontowane, czyszczone, utrzymywane w dobrym stanie technicznym i konserwowane zgodnie z informacjami zawartymi w instrukcji obsługi. Niniejsza gwarancja nie obejmuje wad i uszkodzeń wynikających z normalnego zużycia Okapu Szafrkowego, uszkodzeń będących skutkiem niewłaściwego stosowania, montażu, przechowywania lub złożenia, a także zaniedbania, wypadku i modyfikacji produktu. Gwarancja nie obejmuje również materiałów eksploatacyjnych, takich jak filtry węglowe i żarówki. Gwarancja obejmuje tylko wadliwe części.

W przypadku wykrycia wady Okapu Szafrkowego zostanie ona przez nas usunięta. Jednak jeśli w trakcie obowiązywania okresu gwarancyjnego inżynier wyznaczony przez autoryzowanego przedstawiciela uzna, że Okap Szafrkowy nie można naprawić, zastrzegamy sobie prawo, według własnego uznania, do wymiany wadliwego Okapu Szafrkowego na inny Okap Szafrkowy. W przypadku braku takiego samego Okapu Szafrkowego klientowi zostanie zaoferowany zastępczy produkt Okap Szafrkowy, o takich samych funkcjach i specyfikacjach.

Podczas wykonywania prac serwisowych może zaistnieć konieczność usunięcia wbudowanego Okapu Szafrkowego z miejsca zamontowania. Jeśli produkt Okap Szafrkowy jest przyklejony, obudowany kafelkami lub zabezpieczony fugami, przez co zdemontowanie jest niemożliwe, obowiązkiem klienta/montera jest demontaż i ponowny montaż Okapu Szafrkowego w celu wykonania naprawy lub wymiany urządzenia.

Po naprawie lub wymianie Okapu Szafrkowego pozostały okres gwarancyjny będzie obowiązywał dla naprawionego lub wymienionego Okapu Szafrkowego.

Jeśli jakkolwiek osoba inna niż inżynier wyznaczony przez autoryzowanego przedstawiciela dokona modyfikacji lub podejmie próbę naprawy Okapu Szafrkowego, gwarancja zostanie unieważniona. Niniejsza gwarancja obowiązuje wyłącznie w kraju zakupu lub dostawy i nie podlega przeniesieniu do żadnego innego kraju. Niniejsza gwarancja nie podlega przeniesieniu na jakąkolwiek inną osobę lub produkt. W przypadku niniejszej gwarancji zastosowanie ma odpowiednie prawo lokalne. Niniejsza gwarancja jest dokumentem dodatkowym, który nie ma wpływu na ustawowe prawa konsumenta w zakresie uszkodzonych towarów.

Pytania związane z gwarancją należy kierować do sklepu współpracującego z dystrybutorem, w którym zakupiono Okap Szafrkowy.

Aby ustalić termin wizyty serwisowej, należy skontaktować się z działem obsługi klienta, korzystając z jednego z poniższych bezpłatnych numerów. Należy wybrać numer odpowiedni dla kraju, w którym zakupiono Okap Szafrkowy:

Polska 800 121 2222 poland@kingfisherservice.com

Recykling i utylizacja

Zużyte produkty elektryczne (WEEE) nie powinny być utylizowane z odpadami domowymi.

Powinny być utylizowane w przeznaczonych do tego miejscach. Aby uzyskać poradę w zakresie recyklingu, należy skontaktować się z lokalnymi władzami, firmą zajmującą się utylizacją odpadów lub sprzedawcą, u którego został zakupiony produkt.

Symbol kosza na śmieci na produkcie lub jego opakowaniu informuje o tym, że urządzenie nie może zostać wyrzucone wraz z odpadami komunalnymi. Niniejszy produkt musi zostać przekazany do punktu zbiórki sprzętu elektrycznego i elektronicznego w celu recyklingu. Utylizując niniejszy produkt w odpowiedni sposób, użytkownik zapobiega negatywnym skutkom wpływającym na środowisko i zdrowie publiczne, które mogłyby zostać wywołane poprzez niewłaściwe obchodzenie się z urządzeniem.



DE

Anweisungen überprüfen

Diese Anweisungen dienen Ihrer Sicherheit. Bitte lesen Sie die folgenden Anweisungen sorgfältig durch, bevor Sie mit der Installation und Verwendung dieses Geräts fortfahren.

WARNUNG: Alle Installationsarbeiten müssen von einer entsprechend qualifizierten Person, streng nach den örtlichen Gebäudevorschriften und gemäß diesen Anweisungen durchgeführt werden.

Um die Risiken zu vermeiden, die sich aus der Verwendung eines elektrischen Geräts zwangsläufig ergeben, muss die Dunstabzugshaube unbedingt korrekt installiert werden. Außerdem müssen Sie die Sicherheitshinweise aufmerksam lesen, um eine unsachgemäße Verwendung und die Entstehung von Gefahren zu verhindern. Überprüfen Sie nach dem Auspacken der Dunstabzugshaube, ob sie beschädigt ist. Verwenden Sie das Gerät im Zweifel nicht, sondern wenden Sie sich bitte an Ihren Händler.

Überprüfen Sie die Verpackung und stellen Sie sicher, dass alle aufgeführten Teile vorhanden sind. Entscheiden Sie dann, welche Position für das Produkt geeignet ist. Wenn dieses Produkt Glas enthält, gehen Sie beim Montieren und Handhaben bitte umsichtig

segura y comprenden los riesgos a los que están expuestos. Los niños no deben jugar con el aparato. Los niños no pueden realizar la limpieza ni el mantenimiento del aparato sin estar supervisados. Mantenga el aparato y su cable de alimentación fuera del alcance de los niños menores de 8 años.

- Si el cable de alimentación está dañado, debe sustituirlo el fabricante, su distribuidor local u otro personal cualificado para evitar riesgos de seguridad.
- No instale el aparato al aire libre, en un lugar húmedo o en una superficie que pueda ser propensa a fugas de agua como debajo o cerca de un fregadero. En el caso de que una fuga perjudique el aparato, no lo utilice y póngase en contacto con el servicio de atención al cliente para que le envíen un técnico.
- No utilice pulverizadores inflamables cerca del aparato.
- Deseche el material de embalaje cuidadosamente. Existe riesgo de incendio si no se realiza la limpieza de acuerdo con estas instrucciones. Consulte la sección Cuidado y mantenimiento para obtener más información sobre cómo limpiar y sustituir los filtros de aluminio y carbono (si están incorporados).
- Consulte la sección Cuidado y mantenimiento para obtener más información sobre el tipo de lámparas que se pueden utilizar y cómo sustituirlas.
- No utilice un limpiador a vapor para el cuidado y mantenimiento.
- El aparato no está diseñado para funcionar a través de un temporizador ni de un sistema de control remoto externo.
- Debe haber una buena ventilación en la sala cuando se utilice la campana al mismo tiempo que otros aparatos que funcionen con gas u otros combustibles. Asegúrese de que la presión negativa del sitio de instalación no supera los 4 Pa (0,04 mbar) para garantizar que los gases de combustión no se reabsorben en la habitación.
- No utilice la campana si muestra signos de daños o imperfección. Póngase en contacto con el servicio de atención al cliente para obtener ayuda.
- El fabricante se exime de toda responsabilidad por daños

a los niños alejados. Se debe tener cuidado para no tocar el aparato.

☑ **ADVERTENCIA:** No flamee directamente debajo de la campana. Para evitar el riesgo de incendio, limpie o sustituya el filtro de grasa con regularidad y vigile las sartenes que contienen aceite caliente.

☑ **ADVERTENCIA:** Se deben incorporar medios que permitan una desconexión completa en la instalación fija de acuerdo con las normas de instalación eléctrica de su país. Durante la instalación, se debe conectar un interruptor de desconexión omnipolar que tenga una separación de contacto de al menos 3 mm en todos los polos.

☑ **ADVERTENCIA:** Cuando la campana extractora está situada encima de un aparato, la distancia mínima entre la superficie de apoyo de los recipientes de cocción situados en la placa y la parte más baja de la campana debe ser de al menos 760 mm.

☑ **ADVERTENCIA:** Antes de conectar la campana, compruebe que la tensión del suministro y la frecuencia coinciden con las que se indican en la placa de características técnicas. Si el dispositivo no se instala conforme a las instrucciones, pueden producirse riesgos de seguridad. En caso de duda, consulte a la tienda o a un instalador cualificado.

☑ **ADVERTENCIA:** Consulte la normativa local sobre la extracción de tomas y asegúrese de cumplirla. No conecte la campana a un conducto de ventilación o calefacción que contenga humos de combustión que provengan de gas u otros combustibles. Confirme con las autoridades locales que la ventilación de la sala es apropiada.

☑ **ADVERTENCIA:** La campana puede dejar de funcionar durante una descarga electrostática (p. ej. un rayo). Esto no implica ningún riesgo de daños. Apague el suministro eléctrico que va a la campana y conéctelo después de un minuto.

☑ **ADVERTENCIA:** Este aparato lo pueden usar niños a partir de 8 años y personas con capacidades físicas, sensoriales o mentales reducidas o sin experiencia ni conocimientos, si se les ha supervisado o instruido acerca del uso del aparato de una forma

vor, um Verletzungen oder eine Beschädigung des Produkts zu vermeiden. Auf dem Typenschild auf diesem Gerät befinden sich alle für die Bestellung von Ersatzteilen erforderlichen Informationen. Wenn Sie das Gerät bei einem Umzug verkaufen, verschenken oder zurücklassen, achten Sie bitte darauf, dass Sie dieses Handbuch weitergeben, sodass sich der neue Besitzer mit dem Gerät und seinen Sicherheitshinweisen vertraut machen kann.

Sicherheit

☑ **WARNUNG:** Es besteht Stromschlag- und Brandgefahr, wenn die Reinigung nicht gemäß dieser Anweisungen durchgeführt wird.

☑ **WARNUNG:** Falls zutreffend, wird das Gerät mit Befestigungsteilen ausgeliefert. Bitte stellen Sie sicher, dass Sie Befestigungsteile verwenden, die für die Beschaffenheit der Oberfläche, auf der das Gerät installiert werden soll, geeignet sind und dass sie das Gewicht des Geräts tragen können.

☑ **WARNUNG:** Verwenden Sie bei Befestigungsteilen und Schrauben immer die Größe, die in dieser Bedienungsanleitung empfohlen wird. Die Nichteinhaltung dieser Anweisungen kann zu Gefahren durch elektrischen Strom führen.

☑ **WARNUNG:** Trennen Sie das Gerät vom Netz, bevor Sie Wartungs- oder Reinigungsarbeiten durchführen.

☑ **WARNUNG:** Zugängliche Teile können heiß werden, wenn sie mit Kochgeräten verwendet werden. Kleine Kinder sollten ferngehalten werden. Das Gerät sollte nicht angefasst werden.

☑ **WARNUNG:** Flambieren Sie unter der Abzugshaube keine Lebensmittel. Reinigen Sie zur Vermeidung der Brandgefahr den Fettfilter regelmäßig oder tauschen Sie ihn aus und behalten Sie Töpfe mit heißem Öl stets im Blick.

☑ **WARNUNG:** Um eine vollständige Trennung sicherzustellen, müssen in Übereinstimmung mit den örtlichen Installationsrichtlinien für Ihr Land entsprechende Vorrichtungen in die feste Verkabelung integriert werden. Während der Installation muss ein Schalter für eine allpolige Trennung mit einer Kontakttrennung von mindestens 3 mm in allen Polen

angeschlossen werden.

WARNUNG: Wenn sich die Dunstabzugshaube über einem Gerät befindet, muss der Mindestabstand zwischen der Oberfläche für das Kochgeschirr auf dem Kochfeld und dem niedrigsten Teil der Haube mindestens 760 mm betragen.

WARNUNG: Überprüfen Sie vor dem Anschließen der Haube, ob Spannung und Frequenz den auf dem Typenschild des Geräts angegebenen Werten entsprechen. Die Nichtbeachtung der vorliegenden Anleitung bei der Montage des Geräts kann zu einem Sicherheitsrisiko führen. Holen Sie sich im Zweifelsfall Rat beim Händler oder bei einem qualifizierten Installateur.

WARNUNG: Informieren Sie sich über die örtlichen Vorschriften in Bezug auf Abzugsöffnungen und stellen Sie sicher, dass diese eingehalten werden. Schließen Sie die Haube nicht an ein Ventilationsrohr oder ein Heißluftrohr an, das Verbrennungsrauch aus verbranntem Gas oder anderen Kraftstoffen enthält. Stellen Sie sicher, dass die Raumlüftung den örtlichen Vorschriften entspricht.

WARNUNG: Die Abzugshaube funktioniert während einer elektrostatischen Entladung (z. B. Blitz) möglicherweise nicht mehr ordnungsgemäß. Hierdurch entsteht kein Risiko einer Beschädigung. Schalten Sie die Stromversorgung der Abzugshaube aus und schalten Sie sie nach einer Minute wieder ein.

WARNUNG: Dieses Gerät kann von Kindern ab 8 Jahren und von Personen mit eingeschränkten körperlichen und sensorischen bzw. mentalen Fähigkeiten oder mangelnder Erfahrung und mangelnden Kenntnissen verwendet werden, wenn sie eine Einweisung erhalten haben oder entsprechend der sicheren Anwendung des Geräts angewiesen wurden und sie die möglichen Gefahren in diesem Zusammenhang verstanden haben. Kinder dürfen nicht mit dem Gerät spielen. Reinigungs- und vom Benutzer auszuführende Wartungsarbeiten dürfen nicht ohne Beaufsichtigung von Kindern durchgeführt werden. Halten Sie das Gerät und sein Netzkabel außerhalb der Reichweite von Kindern unter 8 Jahren.

ADVERTENCIA: Todo el trabajo de instalación debe llevarse a cabo por una persona bien calificada que siga estrictamente las normativas de construcción locales y estas instrucciones.

Para evitar los riesgos que están siempre presentes al utilizar un aparato eléctrico, es importante que esta campana se instale correctamente y lea las instrucciones de seguridad cuidadosamente para evitar un mal uso y riesgos. Después de desembalar la campana, compruebe que no está dañada. En caso de duda, no utilice el aparato y póngase en contacto con el servicio de atención al cliente en 800 098 794.

Compruebe el paquete, asegúrese de que tiene todas las piezas que incluye y decida el lugar apropiado para instalarlo. Si este producto contiene cristal, tenga cuidado durante el montaje o la manipulación para evitar lesiones personales o daños en el producto. La placa de especificaciones de este aparato muestra toda la información de identificación necesaria para realizar pedidos de piezas de recambio. Si vende, regala o deja instalado el aparato al mudarse de casa, asegúrese de pasar este manual, de modo que el nuevo propietario pueda familiarizarse con el aparato y las advertencias de seguridad.

Seguridad

ADVERTENCIA: Existe riesgo de incendio y descarga eléctrica si no se realiza la limpieza de acuerdo con estas instrucciones.

ADVERTENCIA: Cuando es necesario, el aparato se suministra con fijaciones. Asegúrese de que usa las fijaciones adecuadas para el sustrato donde va a instalar el aparato y de que soportan su peso.

ADVERTENCIA: Utilice únicamente accesorios y tornillos de montaje del mismo tamaño, como se recomienda en este manual de instrucciones. Si no se siguen estas instrucciones, podrían producirse riesgos eléctricos.

ADVERTENCIA: Desenchufe el aparato de la red eléctrica antes de realizar cualquier trabajo de mantenimiento o limpieza.

ADVERTENCIA: Las piezas accesibles pueden calentarse cuando se utilizan con los electrodomésticos de cocina. Mantenga

În cazul în care orice persoană alta decât un inginer aprobat de către agentul nostru autorizat modifică sau încearcă să repare Hotă clasică atunci garanția își pierde valabilitatea. Această garanție se aplică numai în țara de achiziție sau de livrare și nu este transferabilă către nicio altă țară. Această garanție nu se poate transfera altor persoane sau produse. Această garanție este supusă legislației locale pertinente. Această garanție este suplimentară și nu vă afectează drepturile privind bunurile defecte în calitate de client.

Întrebările legate de garanție trebuie adresate unui magazin afiliat distribuitorului de la care ați achiziționat Hotă clasică.

Pentru a programa o vizită de service, contactați serviciul clienți la unul dintre următoarele numere fără taxă suplimentară; trebuie să apelezi un număr din țara în care ați achiziționat Hotă clasică:

România 0800 895 099 romania@kingfisherservice.com

Un certificat de garanție suplimentar vă va fi înmănat în magazin, la cumpărarea Hotă clasică.

Reciclare și eliminare

Produsele electrice uzate (WEEE) nu trebuie eliminate împreună cu gunoiul menajer.

Acolo unde există facilitățile necesare, vă rugăm să reciclați. Consultați autoritățile locale, serviciile de eliminare a deșeurilor menajere sau distribuitorul de unde ați cumpărat aparatul pentru sfaturi privind reciclarea.

Acest produs este marcat cu simbolul de colectare selectivă pentru deșeurile electrice și electronice. Acest lucru înseamnă că acest produs nu trebuie aruncat împreună cu deșeurile menajere, ci trebuie să fie preluat de un sistem de colectare, în conformitate cu Directiva 2012/19/UE. Acesta va fi reciclat, pentru a minimiza impactul asupra mediului. Produsele electrice și electronice sunt periculoase pentru mediul înconjurător și pentru sănătatea umană, ca urmare a prezenței unor substanțe periculoase. Depozitarea adecvată și colectarea aparatului dvs. uzat, contribuie la protejarea mediului înconjurător și a sănătății publice și sunt condiții de bază ale reciclării echipamentelor electrice și electronice uzate. Cooperarea dvs. este vitală pentru a asigura succesul acestui demers.

Pentru informații suplimentare privind depozitarea echipamentelor electrice și electronice uzate, vă rugăm să contactați autoritățile locale, centrul de colectare a unor astfel de aparate sau reprezentantul de vânzări de la care ați achiziționat aparatul.



ES

Comprobación de instrucciones

Estas instrucciones son para su propia seguridad. Lea las instrucciones con atención antes de continuar con la instalación y uso de este aparato.

Wenn das Netzkabel beschädigt ist, muss es durch den Hersteller, einen seiner Kundendienstvertreter oder eine ähnlich qualifizierte Person ersetzt werden, um das Entstehen eines Sicherheitsrisikos zu vermeiden.

Installieren Sie das Gerät nicht im Freien an einem feuchten Ort oder an einem Ort, an dem Wasser eindringen kann, wie unter einem Spülbecken oder in der Nähe eines Spülbeckens. Falls die Funktionstüchtigkeit des Geräts aufgrund eines Wassereintritts beeinträchtigt ist, verwenden Sie das Gerät nicht mehr, sondern wenden Sie sich an den Kundendienst und vereinbaren Sie einen Inspektionstermin.

Verwenden Sie keine entflammbaren Sprays in der Nähe des Geräts.

Bitte entsorgen Sie das Verpackungsmaterial sorgfältig. Es besteht Brandgefahr, wenn die Reinigung nicht gemäß Anweisungen durchgeführt wird. Lesen Sie die Informationen zur Reinigung und zum Austausch der Aluminium- und Kohlefilter (sofern vorhanden) im Abschnitt „Pflege und Wartung“ aufmerksam durch.

Informationen über die Lampentypen, die verwendet werden können und wie diese auszutauschen sind, finden Sie im Abschnitt „Pflege und Wartung“.

Verwenden Sie für die Pflege und Wartung keinen Dampfreiniger.

Das Gerät ist nicht für den gemeinsamen Betrieb mit einem externen Timer oder einer separaten Fernbedienung konzipiert.

Der Raum muss ausreichend belüftet werden, wenn die Abzugshaube gleichzeitig mit Geräten verwendet wird, bei denen Gas oder andere Kraftstoffe verbrannt werden. Stellen Sie sicher, dass der Unterdruck des Installationsstands nicht mehr als 4 Pa (0,04 mbar) beträgt, da sonst die Verbrennungsdämpfe wieder zurück in den Raum gesaugt werden.

Verwenden Sie die Abzugshaube nicht, wenn diese Beschädigungen oder Fehler aufweist. Wenden Sie sich an den Kundendienst, wenn Sie Hilfe benötigen.

☑ Der Hersteller übernimmt keine Haftung für Personen- oder Sachschäden als Folge von unsachgemäßer Verwendung oder einer falschen Installation dieses Geräts.

☑ Das Gerät ist ausschließlich für den häuslichen Gebrauch als Abzugshaube konzipiert.

Installation

Die gesamte Installation muss von einer fachkundigen Person oder einem ausgebildeten Elektriker durchgeführt werden. Stellen Sie vor dem Anschließen an die Stromversorgung sicher, dass die Netzspannung zur Spannungsangabe auf dem Typenschild passt.

Direkter Anschluss

Das Gerät muss mithilfe eines mehrpoligen Leistungsschalters mit einem Mindestabstand zwischen den Kontakten von 3 mm direkt an das Netz angeschlossen werden.

Der Installateur muss sicherstellen, dass der elektrische Anschluss korrekt vorgenommen und der Schaltplan berücksichtigt wird.

Das Kabel darf weder verbogen noch eingedrückt sein.

Prüfen Sie den Netzstecker und das Netzkabel regelmäßig auf Beschädigung. Ist das Netzkabel beschädigt, muss es durch ein spezielles Kabel ersetzt werden, das beim Hersteller oder einem seiner Servicevertreter erhältlich ist.

WARNING: Dies ist ein Klasse I-Gerät, es MUSS geerdet werden.

Dieses Gerät wird mit einem 3-adrigen Netzkabel mit der folgenden Farbcodierung ausgeliefert:

Braun = L bzw. stromführend

Blau = N bzw. neutral

Grün und Gelb = E bzw. gegen Erde ableitend

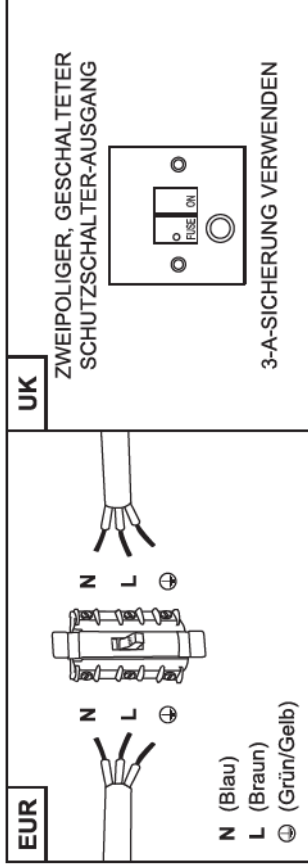

Die Sicherung muss auf 3 A ausgelegt sein.

Um die Risiken zu vermeiden, die sich aus der Verwendung eines elektrischen Geräts zwangsläufig ergeben, muss das Gerät unbedingt korrekt installiert werden. Außerdem müssen die Sicherheitshinweise aufmerksam gelesen werden, um eine missbräuchliche Verwendung und die Entstehung von Gefahren zu verhindern. Bitte bewahren Sie diese Bedienungsanleitung zum Nachschlagen auf und geben Sie sie an zukünftige Besitzer weiter. Überprüfen Sie nach dem Auspacken des Geräts, ob es beschädigt ist. Verwenden Sie das Gerät im Zweifel nicht, sondern wenden Sie sich an den Kundendienst.

Der Hersteller übernimmt keine Haftung für Personen- oder Sachschäden aufgrund falscher oder

Problemă	Cauză posibilă	Soluție
Eficiență de extragere redusă.	Viteză prea mică.	Selecțiați o viteză mai mare.
	Filtrele de aluminiu sunt murdare.	Curățați filtrele de aluminiu. (Consultați secțiunea Îngrijire și întreținere).
Funcționează normal, dar mirosul de mâncare persistă.	Ventilatorul superior poate fi blocat.	Eliminați orice obstacol.
	Setul opțional de ventilare poate fi torsionat.	Setul de ventilare trebuie montat conform instrucțiunilor producătorului.
	Instalarea poate să nu fie conformă cu instrucțiunile producătorului.	Tubulatura de ventilație trebuie să fie de diametru corect pe toată lungimea, fără reduceri sau restricții. (Consultați secțiunea de montare).

Acest aparat respectă legea privind limitarea interferenței undelor radio. Deoarece Producătorul dispune de o politică de îmbunătățire continuă a produselor, își rezervă dreptul de a adapta produsul și de a realiza modificări asupra produsului la libera alegere, fără o notificare prealabilă.

Garanție comercială

Avem mare grijă să selectăm materiale de înaltă calitate și să utilizăm tehnici de fabricare care ne permit să creăm game de produse care încorporează design și durabilitate. Din acest motiv oferim o garanție de 24 de luni pentru defectele de fabricație ale Hotă clasică.

Acest Hotă clasică are garanție 24 de luni de la data achiziției, dacă este cumpărat din magazin, sau livrat, dacă este cumpărat online, pentru uz casnic normal (neprofesional sau comercial). Puteți să faceți o solicitare sub acoperirea acestei garanții numai dacă prezența chitanța de vânzare sau factura de achiziție. Păstrați dovada achiziției într-un loc sigur.

Această garanție acoperă toate costurile privind piesele și manopera asociate reparației Hotă clasică în cazul în care se constată că este defect din cauza materialelor sau execuției defectuoase, în termen de 24 de luni de la data achiziției sau livrării, sub rezerva excepțiilor expuse mai jos și cu condiția să fi fost utilizat conform destinației sale și sub rezerva instalării, curățării, îngrijirii și întreținerii în concordanță cu informațiile cuprinse în manualul de utilizare. Această garanție nu acoperă defectele și daunele cauzate de uzura normală a Hotă clasică și daune ce pot fi rezultatul utilizării necorespunzătoare, instalării, depozitării sau asamblării defectuoase, neglijenței, accidentelor, modificărilor aduse produsului, consumabilelor precum filtre de carbon și becuri. Garanție este limitată la piesele recunoscute ca fiind defecte.

Dacă Hotă clasică este defect, îl vom repara. Totuși, dacă, pe perioada garanției, Hotă clasică devine ireparabil conform cu expertiza unui inginer aprobat de către agentul nostru autorizat, atunci ne rezervăm dreptul, la discreția noastră, de a schimba Hotă clasică defect cu un Hotă clasică înlocuitor. Dacă același Hotă clasică nu mai este disponibil, un Hotă clasică alternativ va fi oferit, cu funcțiile și specificațiile echivalente.

În timpul lucrărilor de service efectuate poate fi necesară scoaterea Hotă clasică încorporat din poziția în care a fost instalat. Dacă Hotă clasică este lipit, rostit sau încastrat între plăci ceramice în așa fel încât nu poate fi scos, este responsabilitatea clientului sau persoanei care a efectuat instalarea să scoată și să reinstaleze Hotă clasică pentru a facilita reparația sau înlocuirea.

După ce Hotă clasică a fost reparat sau înlocuit, orice interval rămas din perioada de garanție se va aplica Hotă clasică reparat sau înlocuit.

	Simbol	Valoare	Unitate
Putere nominală a sistemului de iluminat	W _L	5.5	W
Intensitatea medie a sistemului de iluminat pe suprafața de gătire	E _{mediu}	148	lux
Eficiența iluminatului	LE _{hotă}	26.9	lux/watt
Consum măsurat în modul standby	P _s	–	W
Consum măsurat în modul oprit	P _o	0	W
Nivelul puterii de sunet	L _{WA}	Max. 62 / min. 57	dB
Eficiența filtrului de grăsime	GFE _{hotă}	63	%

Metoda de măsurare și calcul folosită în tabelul de mai sus a fost realizată în conformitate cu Regulamentul delegat (UE) Nr. 66/2014 al Comisiei și Regulamentul (UE) Nr. 66/2014 al Comisiei.

B. Mai jos sunt prezentate modalitățile de reducere a impactului procesului de gătire asupra mediului (de exemplu, reducerea consumului de energie).

1. Montați hota într-un loc adecvat, cu ventilație eficientă.
2. Curățați periodic hota, pentru a nu bloca accesul aerului.
3. Oprțiți lumina hotei după gătire.
4. Oprțiți hota după gătire.

C. Informații privind demontarea.

Aparatul nu poate fi demontat de utilizator în alt fel decât cel indicat în instrucțiunile originale de montare din manualul de utilizare.

La sfârșitul duratei de viață utile, aparatul nu trebuie eliminat împreună cu gunoii menajeri. Consultați autoritățile locale, serviciile de eliminare a deșeurilor menajeri sau distribuitorul de unde ați cumpărat aparatul pentru sfaturi privind reciclarea.

Depanare

Problemă	Cauză posibilă	Soluție
Vibrații excesive.	Aparatul nu este montat corespondent pe console.	Demontați aparatul și verificați dacă este fixat corespondent.
	Lama ventilatorului este deteriorată.	Oprțiți aparatul. Reparațiile trebuie efectuate numai de către personal calificat.
	Motorul ventilatorului nu este fixat corespondent.	
Lumina este aprinsă, dar ventilatorul nu funcționează.	Lama ventilatorului este blocată. Motorul este deteriorat.	
Lumina și motorul nu funcționează.	Bec explodată.	Înlocuiți becul cu unul corespondent.
	Pierderi de tensiune.	Verificați alimentarea.

unsachgemäßer Installation des Geräts. Jede festverlegte elektrische Installation muss den neuesten Verkabelungsvorschriften entsprechen, die in Ihrem Land gelten und zu Ihrer eigenen Sicherheit sollte ein qualifizierter Elektriker oder Vertragspartner die elektrische Installation vornehmen.

Das Gerät wird werkseitig so ausgeliefert, dass externe Leitungen verwendet werden müssen (nicht im Lieferumfang enthalten). Sollten Sie diese ausschließlich im Rückführmechanismus verwenden wollen, setzen Sie bitte den richtigen Kohlefilter ein (nicht im Lieferumfang enthalten).

Technische Daten

Netzspannung	220-240 V~, 50 Hz
Stromverbrauch - Lüfter	100 W
Stromverbrauch - Beleuchtung	1 x 5,5 W Max.
Stromverbrauch - insgesamt	105,5 W
Schutzklasse	I
Glühlampe	Max. 5,5 W (E14)
ILCOSD-Code	DBL-5.5-H-E14-35/102

Informations für EU Nr. 66/2014 und Nr. 65/2014

A. Informationen zu der Dunstabzugshaube (www.diy.com)

Modellkennzeichnung	Symbol	Wert	Einheit
Jährlicher Energieverbrauch	AEC Abzugshaube	44.5	KWh/a
Zeiterhöhungsfaktor	f	1.6	
Strömungseffizienz	FDE Abzugshaube	11.7	
Energieeffizienzindex	EEl Abzugshaube	78.8	
Gemessene Luftfördermenge an dem Punkt mit der höchsten Effizienz	Q BEP	185.2	M ³ /h
Gemessener Luftdruck an dem Punkt mit der höchsten Effizienz	P BEP	159	PA
Maximale Luftströmung	Q MAX	331.2	M ³ /h
Luftströmung bei normaler Verwendung		Höchste Einstellung: 305 Niedrigste Einstellung: 162	M ³ /h
Gemessene Stromstärke an dem Punkt mit der höchsten Effizienz	W BEP	69.4	W
Normale Leistung des Beleuchtungssystems	W L	5.5	W
Durchschnittliche Ausleuchtung der Kochfläche durch das Beleuchtungssystem	E Mitte	148	Lux
Lichteffizienz	LE Abzugshaube	26.9	Lux/Watt

	Symbol	Wert	Einheit
Gemessener Stromverbrauch im Standby-Modus	P _s	-	W
Gemessener Stromverbrauch im Modus „Ausgeschaltet“	P _o	0	W
Schalleistungspegel	L _{WA}	Max. 62 / min. 57	dB
Fettfiltereffizienz	GFE Abzugshaube	63	%

Die Mess- und Berechnungsmethode in der obigen Tabelle wurde in Übereinstimmung mit der Verordnung (EU) Nr. 66/2014 und der Verordnung (EU) Nr. 66/2014 der Kommission durchgeführt.

B. Im Folgenden wird gezeigt, wie die Umweltbelastung (z. B. Energieverbrauch) beim Kochen gesenkt werden kann.

1. Installieren Sie die Dunstabzugshaube an einer geeigneten Stelle mit ausreichender Belüftung.
2. Reinigen Sie die Dunstabzugshaube regelmäßig, damit der Luftkanal nicht blockiert wird.
3. Denken Sie daran, das Licht der Dunstabzugshaube nach dem Kochen auszuschalten.
4. Denken Sie daran, die Dunstabzugshaube nach dem Kochen auszuschalten.

C. Informationen zur Demontage.

Dieses Gerät darf ausschließlich wie im Benutzerhandbuch im ursprünglichem Aufbau gezeigt, demontiert werden.

Das Gerät darf am Ende seiner Lebensdauer nicht im Hausmüll entsorgt werden. Erkundigen Sie sich bei Ihrer lokalen Regierungsbehörde, der zuständigen Stelle für Entsorgung von Hausmüll oder dem Einzelhändler, bei dem das Produkt erworben wurde, nach Recycling-Empfehlungen.

Fehlerbehebung

Problem	Mögliche Ursache	Lösung
Übermäßige Vibration.	Das Gerät ist nicht ordnungsgemäß an den Halterungen montiert.	Nehmen Sie das Gerät ab und prüfen Sie, ob es korrekt befestigt ist.
	Das Lüfterblatt ist beschädigt. Der Lüftermotor wurde nicht fest genug montiert. Das Lüfterblatt klemmt. Der Motor ist beschädigt.	Schalten Sie das Gerät aus. Reparaturen dürfen ausschließlich von qualifizierten Kundendienstmitarbeitern durchgeführt werden.
Die Lampe ist eingeschaltet, aber der Lüfter funktioniert nicht.	Die Glühlampe ist durchgebrannt.	Ersetzen Sie die Glühlampe ausschließlich durch eine Glühlampe mit korrekter Klassifizierung.
Licht und Motor funktionieren nicht.	Der Stromanschluss ist locker.	Überprüfen Sie die Stromversorgung.

Siguranța trebuie să aibă 3 Amperi.

Pentru a evita riscurile aferente utilizării unui echipament electric, este important ca acest aparat să fie instalat corect și să citiți cu atenție instrucțiunile de siguranță în vederea evitării utilizării greșite și a pericolelor. Păstrați această broșură cu instrucțiuni pentru referințe ulterioare și predați-o proprietarilor viitori. După despachetarea aparatului, verificați să nu fie deteriorat. Dacă aveți îndoieli, nu folosiți aparatul și contactați serviciul de asistență clienți.

Producătorul nu își asumă răspunderea pentru vătămări sau daune cauzate persoanelor sau obiectelor din cauza instalării necorespunzătoare sau incorecte a aparatului. Toate instalațiile electrice permanente trebuie să fie conforme cu cele mai recente reglementări de cablare aplicabile la nivel național, iar pentru siguranța dumneavoastră instalația electrică trebuie să fie realizată de un electrician sau contractant calificat.

Aparatul este livrat din fabrică pentru utilizare cu tubulatură exterioară (neinclusă). Dacă doriți să folosiți aparatul numai în mod recirculare, montați filtrul de carbon corespunzător (neinclus).

Date tehnice

Tensiune de alimentare	220-240 V~ 50 Hz
Consum de curent - Ventilator	100 W
Consum de curent - Lumină	1 x 5,5 W max
Consum de curent - Total	105,5 W
Clasă de protecție	I
Bec	Max. 5,5 W (E14)
Cod ILCOSD	DBL-5.5-H-E14-35/102

Informații pentru UE Nr. 66/2014 și Nr. 65/2014

A. Informații privind hota (www.diy.com)

Identificare model	Symbol	Valoare	Unitate
Consum anual de electricitate	AEC hotă	44.5	KWh/a
Factor de creștere a duratei	f	1.6	
Eficiența dinamică a fluidelor	FDE hotă	11.7	
Indice de eficiență energetică	EEI hotă	78.8	
Debit de aer măsurat la punctul cu eficiența cea mai mare	Q BEP	185.2	M³/h
Presiunea aerului măsurată la punctul cu eficiența cea mai mare	P BEP	159	PA
Debit maxim de aer	Q MAX	331.2	M³/h
Debit de aer la utilizare normală		Cel mai mare nivel de setare: 305 Cel mai mic nivel de setare: 162	M³/h
Consum de putere electrică măsurat la punctul cu cea mai mare eficiență	W BEP	69.4	W

combustibilii gazoși sau un alt combustibil. Presiunea negativă a instalației nu trebuie să depășească 4 Pa (0,04 mbar) pentru a asigura faptul că aburii de combustie nu sunt trași înapoi în încăpere.

- ☑ Nu folosiți hota dacă apar semne de deteriorare sau imperfecțiuni. Contactați serviciul de asistență clienți.
- ☑ Producătorul nu își asumă răspunderea pentru vătămări corporale sau daune materiale rezultate din utilizarea sau instalarea incorectă a acestui aparat.
- ☑ Aparatul este destinat numai pentru utilizare casnică, pe post de hotă de evacuare.

Instalarea

Instalarea trebuie să fie realizată în totalitate de o persoană competentă sau un electrician calificat. Înainte de conectarea la rețeaua electrică, asigurați-vă că tensiunea rețelei corespunde tensiunii specificate pe plăcuța de identificare.

Legătură directă

Aparatul trebuie conectat direct la rețea cu ajutorul unui disjunctor monopolar cu o deschidere minimă între contacte de 3 mm.

Instalatorul trebuie să se asigure că a realizat corect legăturile electrice și că a respectat schema electrică.

Cablul nu trebuie să fie îndoit sau comprimat.

Verificați periodic ștecărul și cablul pentru a depista deteriorările. În cazul în care cablul de alimentare este deteriorat, trebuie înlocuit cu un cablu special sau cu o instalație puse la dispoziție de producător sau agentul de service.

AVERTISMENT: Acesta este un aparat Clasa I și TREBUIE împământat.

Aparatul este echipat cu un cablu de alimentare de la rețea cu 3 fire, colorate după cum urmează:

Maro = L sau sub tensiune

Albastru = N sau Neutru

Verde sau galben = E sau împământare

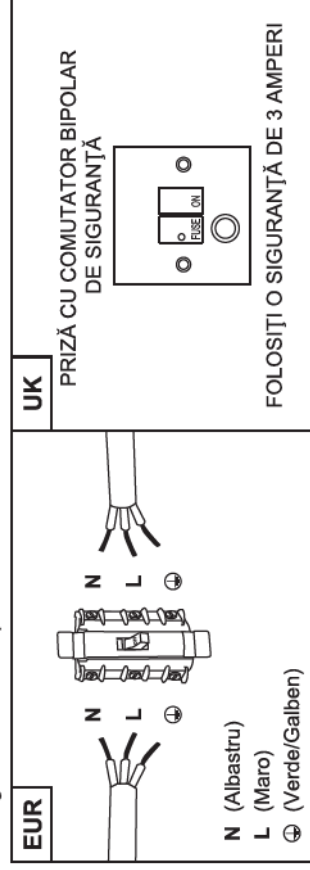

Problem	Mögliche Ursache	Lösung
Absaug-leistung reduziert.	Geschwindigkeit möglicherweise zu gering. Aluminiumfilter sind verschmutzt.	Wählen Sie eine höhere Geschwindigkeit. Reinigen Sie die Aluminiumfilter. (Siehe Abschnitt „Pflege und Wartung“).
	Oberer Luftabzug möglicherweise verstopft.	Entfernen Sie Verstopfungen.
	Optionaler Entlüftungsbausatz möglicherweise verdreht.	Stellen Sie sicher, dass Sie den Entlüftungsbausatz gemäß den Anweisungen des Herstellers montiert haben.
	Die Installation wurde möglicherweise nicht gemäß den Anweisungen des Herstellers ausgeführt.	Der Luftabzugsschlauch muss über den gesamten Verlauf den korrekten Durchmesser ohne Einschränkung oder Reduktion haben. (siehe Abschnitt „Installation“).
Funktioniert normal, aber Kochgerüche ziehen nicht ab.	Im Umlaufmechanismus wurde kein Kohlefilter angebracht, oder dieser ist durch Fett verstopft.	Bringen Sie einen Kohlefilter an oder ersetzen Sie den alten Kohlefilter (siehe Abschnitt „Pflege und Wartung“).

Diese Vorrichtung entspricht den Rechtsvorschriften über die Funkentstörung. Der Hersteller verfolgt eine Strategie der kontinuierlichen Produktverbesserung und behält sich daher das Recht vor, ohne vorherige Warnung Anpassungen und Änderungen vorzunehmen, wenn dies als erforderlich angesehen wird.

Kommerzielle Garantie

Legen wir besonderen Wert auf qualitativ hochwertige Materialien und Herstellungsmethoden, mit denen wir Produktreihen erstellen können, die durch Design und Haltbarkeit hervorstechen. Daher gewähren wir 24 Monate Garantie auf Fertigungsmängel an unseren Lüfterbausteinen.

Lüfterbaustein verfügt über eine Garantie von 24 Monaten ab Kaufdatum, wenn es im Laden gekauft wurde, oder ab Lieferdatum, wenn es online gekauft wurde und für den normalen (nicht gewerbsmäßigen oder kommerziellen) Hausgebrauch verwendet wird. Sie können Garantiesprüche nur gegen Vorlage des Kaufbelegs oder der Rechnung geltend machen. Bewahren Sie den Kaufbeleg bitte an einem sicheren Ort auf.

Die Garantie deckt alle Teile und mit der Reparatur zusammenhängenden Arbeitskosten von Lüfterbaustein ab, wenn der Defekt auf Material- oder Fertigungsmängel zurückzuführen ist und innerhalb von 24 Monaten ab Kauf- oder Lieferdatum gemeldet wird. Die Garantie unterliegt den nachstehend aufgeführten Ausnahmen und greift nur, wenn das Produkt für seinen vorgesehenen Zweck verwendet wurde. Zudem unterliegt sie den im Benutzerhandbuch angegebenen Informationen zu Installation, Reinigung, Pflege und Wartung. Diese Garantie gilt nicht für Defekte und Schäden, die durch normalen Verschleiß von Lüfterbaustein entstanden sind und nicht für Schäden, die aus unsachgemäßer Verwendung, inkorrektur Installation, Lagerung oder Montage, Nachlässigkeit, Unfällen, Produktmodifikationen, Verbrauchsmaterialien, wie z. B. Aktivkohlefilter und Glühbirnen.

Wenn Lüfterbaustein defekt ist, werden wir es reparieren. Wenn Lüfterbaustein allerdings während der Garantiezeit nicht mehr repariert werden kann und dieses von einem Techniker eines von uns

autorisierten Vertreters bestätigt wird, behalten wir uns das Recht vor, nach eigenem Ermessen das defekte Lüfterbaustein gegen ein neues Lüfterbaustein auszutauschen. Wenn das gleiche Lüfterbaustein nicht mehr verfügbar ist, wird ein alternatives Lüfterbaustein mit gleichwertigen Funktionen und technischen Daten angeboten.

Während der durchzuführenden Kundendienstarbeiten kann es erforderlich sein, das eingebaute Lüfterbaustein aus seiner Einbaulage zu entfernen. Wenn Lüfterbaustein so verklebt, vergossen oder gefliest ist, dass es nicht entfernt werden kann, liegt es in der Verantwortung des Kunden/des Installateurs, das Gerät zu entfernen und anschließend wieder zu installieren, um die Reparatur zu erleichtern.

Nachdem Lüfterbaustein repariert oder ausgetauscht wurde, bleibt der restliche Garantiezeitraum für das reparierte bzw. ausgetauschte Lüfterbaustein gültig.

Wenn eine andere Person als ein von unserem Vertreter autorisierter Techniker an Lüfterbaustein Veränderungen vornimmt oder versucht, dieses zu reparieren, verliert die Garantie ihre Gültigkeit. Diese Garantie gilt nur für das Land, in dem der Einkauf oder die Lieferung stattgefunden hat und ist nicht auf andere Länder übertragbar. Diese Garantie ist nicht auf andere Personen oder Produkte übertragbar. Für diese Garantie gelten die entsprechenden örtlichen Gesetze. Diese Garantie ist eine Ergänzung der gesetzlichen Rechte, die Sie als Verbraucher in Bezug auf fehlerhafte Produkte haben und beeinträchtigt sie in keiner Weise.

Fragen im Zusammenhang mit der Garantie sollten an ein an den Händler angegliedertes Geschäft gestellt werden, bei dem Sie Lüfterbaustein gekauft haben.

Um einen Kundendienstanruf zu veranlassen, wenden Sie sich bitte unter den folgenden gebührenfreien Nummern an unseren Kundendienst. Sie müssen die Nummer des Kundendienstes für das Land anrufen, in dem Sie Lüfterbaustein gekauft haben:

Deutschland Bitte wenden Sie sich an Ihren Fachhändler

Haben Sie Lüfterbaustein im Geschäft gekauft, ist der Händler haftbar, wenn das Produkt gemäß (§ 312a (2) Absatz 1, 3 BGB, Art. 246 (1) (5) Einführungsgesetz zum Bürgerlichen Gesetzbuche – „EGBGB“) defekt ist. Haben Sie Lüfterbaustein online gekauft, ist der Händler haftbar, wenn das Produkt gemäß (Art. 246a 1 (1) Absatz 1 (8) Einführungsgesetz zum Bürgerlichen Gesetzbuche – „EGBGB“) defekt ist.

Recycling und Entsorgung

Elektrische Abfallprodukte (WEEE) dürfen nicht mit dem Hausmüll entsorgt werden.

Bitte recyceln Sie, sofern entsprechende Einrichtungen vorhanden sind. Erkundigen Sie sich bei Ihrer lokalen Regierungsbehörde, der zuständigen Stelle für Entsorgung von Hausmüll oder dem Einzelhändler, bei dem das Produkt erworben wurde, nach Recycling-Empfehlungen.

Das Symbol mit der durchgestrichenen Mülltonne auf dem Produkt bzw. dessen Verpackung weist darauf hin, dass dieses Produkt nicht als Hausmüll entsorgt werden darf. Dieses Produkt darf nur an einer Sammelstelle für das Recycling elektrischer und elektronischer Geräte abgegeben werden. Indem Sie sicherstellen, dass dieses Produkt ordnungsgemäß entsorgt wird, leisten Sie Ihren Beitrag zur Vermeidung negativer Konsequenzen für die Umwelt und die öffentliche Gesundheit. Diese sind in Gefahr, wenn das Produkt nicht korrekt gehandhabt wird.

electrice (de exemplu, fulger). Acest lucru nu implică un risc de defecțiune. Opriți alimentarea electrică a hotei și reconectați după un minut.

- AVERTISMENT:** Acest aparat poate fi folosit de către copii începând cu vârsta de 8 ani și de persoane cu capacități fizice, senzoriale sau mentale reduce sau fără experiență și cunoștințe numai sub supraveghere sau dacă au beneficiat de instruire cu privire la utilizarea aparatului în siguranță și dacă înțeleg pericolele aferente. Copiii nu se vor juca cu acest aparat. Curățarea și întreținerea de către utilizator nu se vor face de către copii nesupravegheați. Nu lăsați aparatul și cablul de alimentare la îndemâna copiilor mai mici de 8 ani.
- În cazul în care cablul de alimentare este deteriorat, trebuie înlocuit de către producător, agentul de service sau persoane cu un nivel de calificare similar pentru evita o situație periculoasă.
- Nu instalați aparatul în exterior, în locuri umede sau în zone expuse scurgerilor de apă, ca de exemplu sub sau lângă o chiuvetă. În cazul unei scurgeri de apă care afectează aparatul, nu îl mai folosiți și contactați serviciul de asistență clienți pentru verificare.
- Nu folosiți sprayuri inflamabile în apropierea aparatului.
- Eliminați ambalajul la deșeurile cu grijă. Există risc de incendiu în cazul în care curățarea nu este realizată conform prezentelor instrucțiuni. Consultați cu atenție secțiunea de îngrijire și întreținere pentru detalii privind curățarea și înlocuirea filtrelor de aluminiu și carbon (dacă aparatul este prevăzut cu aceste filtre).
- Consultați secțiunea de îngrijire și întreținere pentru detalii privind tipul de bec folosit și modalitatea de înlocuire a acestuia.
- Nu folosiți un aparat de curățare cu aburi pentru îngrijire și întreținere.
- Aparatul nu este destinat funcționării printr-un temporizator extern sau sistem de comandă la distanță separat.
- Încăperea trebuie să dispună de ventilație corespunzătoare când hota este folosită concomitent cu un aparat care utilizează

manual. Nerespectarea prezentelor instrucțiuni poate cauza pericole de natură electrică.

- ✓ **AVERTISMENT:** Deconectați aparatul de la rețeaua de alimentare înainte de efectuarea lucrărilor de curățenie sau întreținere.
- ✓ **AVERTISMENT:** Componentele accesibile se pot încălzi când sunt utilizate la aparatele de gătit. A nu se lăsa la îndemâna copiilor mici. Trebuie luate măsuri pentru a nu permite atingerea aparatului.
- ✓ **AVERTISMENT:** Nu preparați alimente flambé sub hotă. Pentru a evita riscul de incendiu, curățați sau înlocuiți periodic filtrul de grăsime și supravegheați cu atenție vasele care conțin ulei fierbinte.
- ✓ **AVERTISMENT:** Trebuie integrate măsuri de deconectare completă în cablarea fixă în conformitate cu regulile de cablare locale aplicabile în țara dumneavoastră. În timpul instalării trebuie montat un disjunctoare multipolar cu o separare între contacte de cel puțin 3 mm între toți poli.
- ✓ **AVERTISMENT:** Când hota de evacuare este amplasată deasupra unui aparat, distanța minimă dintre suprafața de suport pentru vasele de gătit de pe plită și cea mai joasă parte a hotei trebuie să fie de cel puțin 760 mm.
- ✓ **AVERTISMENT:** Înainte de conectarea hotei, verificați ca tensiunea și frecvența curentului să corespundă cu cele indicate pe plăcuța de identificare. Dacă aparatul nu este instalat conform prezentelor instrucțiuni, se pot produce pericole privind siguranța. Dacă aveți îndoieli, cereți sfaturi în magazin sau de la un instalator calificat.
- ✓ **AVERTISMENT:** Consultați reglementările locale cu privire la ieșirile de evacuare și respectați-le. Nu legați hota la o tubulatură de ventilație sau de aer cald care conține aburi combustibili de la combustibilii gazoși sau alți combustibili. Asigurați-vă că ventilația încăperii este corespunzătoare prevederilor impuse de autoritățile locale.
- ✓ **AVERTISMENT:** Hota se poate opri în timpul unei descărcări



RUS

Инструкции по проверке

Данные инструкции приводятся в целях обеспечения Вашей безопасности. Перед установкой и началом эксплуатации прибора внимательно ознакомьтесь с данными инструкциями.

ПРЕДУПРЕЖДЕНИЕ. Установка должна выполняться специалистом с соответствующей квалификацией со строгим соблюдением требований локальных постановлений по вопросам строительства и настоящих инструкций.

Во избежание рисков, связанных с использованием электроприборов, а также чтобы исключить возможность ненадлежащего использования убедитесь, что вытяжка установлена правильно, и внимательно ознакомьтесь с инструкциями по технике безопасности. После распаковки вытяжки убедитесь, что она не повреждена. Если у вас возникли какие-либо сомнения, не используйте прибор и обратитесь Обратитесь к своему продавцу.

Проверьте комплект поставки и убедитесь в наличии всех перечисленных деталей. Выберите подходящее место для установки прибора. Если прибор содержит элементы из стекла, соблюдайте необходимые меры предосторожности при установке и эксплуатации, чтобы избежать травм и повреждения самого прибора. На табличке с техническими характеристиками, расположенной на приборе, содержится вся информация, необходимая для заказа запасных деталей. Если вы собираетесь продать прибор, отдать его или оставить новым жильцам при переезде, передайте данное руководство новому

владельцу прибора, чтобы он мог ознакомиться с ним, а также соответствующими правилами техники безопасности.

Безопасность

- ✓ **ПРЕДУПРЕЖДЕНИЕ.** Выполнение очистки прибора с нарушением приведенных здесь инструкций может привести к поражению электрическим током и возгоранию.
- ✓ **ПРЕДУПРЕЖДЕНИЕ.** При необходимости прибор поставляется в комплекте с крепежными элементами. Для установки прибора следует использовать крепежные элементы, подходящие для поверхности в месте его монтажа, которые должны быть способны выдержать его вес.
- ✓ **ПРЕДУПРЕЖДЕНИЕ.** Используйте крепежные элементы и винты для монтажа только тех размеров, которые рекомендованы в настоящем руководстве. Несоблюдение данных инструкций может привести к возникновению опасности поражения электрическим током.
- ✓ **ПРЕДУПРЕЖДЕНИЕ.** Перед проведением любых работ по техническому обслуживанию или очистке прибора отсоедините его от сети электропитания.
- ✓ **ПРЕДУПРЕЖДЕНИЕ.** При использовании кухонных приборов доступные для прикосновения части могут сильно нагреваться. Не оставляйте детей без присмотра рядом с прибором. Соблюдайте осторожность, избегайте прикосновения к прибору.
- ✓ **ПРЕДУПРЕЖДЕНИЕ.** Не фламбируйте блюда под вытяжкой. Во избежание возгорания регулярно проводите очистку или замену жирославливающего фильтра и внимательно следите за посудой с горячим маслом во время приготовления блюд.
- ✓ **ПРЕДУПРЕЖДЕНИЕ.** Стационарная проводка должна быть оснащена устройством полного отключения в соответствии с местными правилами монтажа проводки, действующими в вашей стране. Во время установки прибор необходимо соединить с сетевым выключателем, обеспечивающим отключение всех полюсов, с расстоянием между

RO

Instrucțiuni de verificare

Aceste instrucțiuni sunt pentru siguranța dvs. Citiți cu atenție următoarele instrucțiuni înainte de instalarea și utilizarea aparatului.

AVERTISMENT: Toate lucrările de instalare trebuie realizate de o persoană calificată corespunzător, respectând cu strictețe reglementările locale privind construcțiile și prezentele instrucțiuni. Pentru a evita riscurile aferente utilizării unui echipament electric, este important ca această hotă să fie instalată corect și să citiți cu atenție instrucțiunile de siguranță în vederea evitării utilizării greșite și a pericolelor. După despachetarea hotei, verificați ca aceasta să nu fie deteriorată. Dacă aveți îndoieli, nu folosiți aparatul și contactați serviciul de asistență clienți la 0800 895 099.

Verificați ambalajul și asigurați-vă că aveți toate piesele din listă, apoi stabiliți locul adecvat de amplasare a produsului. Dacă acest produs conține sticlă, aveți grijă la montare sau manipulare pentru a preveni vătămările corporale sau deteriorarea produsului. Pe plăcuța cu specificații sunt afișate toate informațiile de identificare necesare pentru comandarea pieselor de schimb. Dacă vindeți, donați sau nu luați cu dumneavoastră aparatul când vă mutați, predați și acest manual noului proprietar, pentru ca acesta să se familiarizeze cu aparatul și avertismentele de siguranță.

Siguranță

- ✓ **AVERTISMENT:** Există risc de electrocutare și incendiu în cazul în care curățarea nu este realizată conform prezentelor instrucțiuni.
- ✓ **AVERTISMENT:** Dacă este cazul, acest aparat este livrat cu elemente de montaj. Folosiți elementele de montaj corespunzătoare pentru substratul în care va fi montat aparatul și care va suporta greutatea aparatului.
- ✓ **AVERTISMENT:** Folosiți numai elemente de fixare și șuruburi de montaj cu aceleași dimensiuni ca cele recomandate în prezentul

Переработка и утилизация

Использованные электрические изделия (WEEE) не следует выбрасывать вместе с бытовыми отходами.

Выполняйте утилизацию в специально предназначенных для этого местах. Для получения информации об утилизации обратитесь в местные органы управления, хозяйственную службу, ответственную за вывоз и утилизацию отходов, или к продавцу, у которого было приобретено данное изделие.

Символ мусорного бака на самом изделии или его упаковке указывает на то, что данный прибор или его упаковку нельзя утилизировать, как обычные бытовые отходы. Данное изделие следует сдать в соответствующий пункт приема электрического и электронного оборудования для последующей утилизации. Соблюдение правил утилизации данного изделия поможет предотвратить потенциальные негативные последствия для окружающей среды и здоровья людей, которые могли бы иметь место в случае неправильной утилизации.



Соответствует всем требуемым Техническим регламентам Таможенного союза.

Производитель \ продавец товара не несет ответственности за причинение ущерба здоровью или имуществу вследствие эксплуатации товара по истечению срока службы

Дата изготовления (месяц\год) см. на упаковке

Данный прибор не предназначен для использования детьми, а так же лицами, имеющими физические, нервные или психические отклонения или недостаток опыта и знаний, за исключением случаев, когда за такими лицами осуществляется надзор или проводится их инструктирование относительно использования данного прибора лицом, отвечающим за их безопасность. Необходимо осуществлять надзор за детьми с целью недопущения их игр с прибором

Критерием предельного состояния изделия является истечение его срока службы.

разомкнутыми контактами не менее 3 мм.

- ☑ **ПРЕДУПРЕЖДЕНИЕ.** Если вытяжка располагается непосредственно над прибором для приготовления пищи, расстояние между посудой, расположенной на варочной панели, и самым нижним выступающим элементом вытяжки должно составлять не менее 760 мм.
- ☑ **ПРЕДУПРЕЖДЕНИЕ.** Перед подключением вытяжки убедитесь, что напряжение и частота питающей сети соответствуют величинам, указанным на табличке с техническими характеристиками. Несоблюдение этих инструкций при установке может привести к возникновению опасных ситуаций. Если у вас возникли какие-либо сомнения, обратитесь за консультацией в магазин или к квалифицированному специалисту по установке.
- ☑ **ПРЕДУПРЕЖДЕНИЕ.** Соблюдайте требования относительно систем вытяжки воздуха, изложенные в соответствующих местных нормативных актах. Не подключайте вытяжку к вентиляции или воздухопроводу горячего воздуха, в которых присутствуют продукты сгорания газа или иных видов топлива. Убедитесь, что система вентиляции помещения отвечает требованиям местных органов управления.
- ☑ **ПРЕДУПРЕЖДЕНИЕ.** Вытяжка может прекратить работать в случае возникновения электростатического разряда (например, молнии). В таком случае риск повреждения прибора отсутствует. Отключите вытяжку от сети электропитания и подключите ее снова через одну минуту.
- ☑ **ПРЕДУПРЕЖДЕНИЕ.** Данный прибор может использоваться детьми старше 8 лет и лицами с ограниченными физическими, сенсорными или умственными способностями, а также с недостаточным опытом или знаниями только в том случае, если они находятся под присмотром лица, отвечающего за их безопасность, или получили соответствующие инструкции, позволяющие им безопасно эксплуатировать прибор и дающие им представление об опасности, сопряженной с его эксплуатацией. Не разрешайте детям играть с прибором. Дети могут осуществлять очистку и обслуживание прибора только

под присмотром взрослых. Прибор и его сетевой шнур должны располагаться в месте, недоступном для детей младше 8 лет.

- В случае повреждения шнура питания следует обратиться к изготовителю, сотруднику сервисной службы или другому квалифицированному специалисту для его замены во избежание возникновения опасных ситуаций.
- Не устанавливайте прибор вне помещения в условиях высокой влажности или в местах, подверженных протечкам воды, например под раковиной или рядом с ней. Не используйте прибор, если в него попала вода в результате протечки. Обратитесь в Центр обслуживания клиентов или в магазин, где Вы приобрели данный товар.
- Не пользуйтесь легковоспламеняющимися аэрозолями вблизи прибора.
- Упаковочный материал следует утилизировать с соблюдением соответствующих мер безопасности. Выполнение очистки прибора с нарушением приведенных здесь инструкций может привести к возгоранию. Для получения подробных инструкций по очистке и замене алюминиевого и угольного фильтров (при их наличии) внимательно ознакомьтесь с информацией, изложенной в разделе «Уход и обслуживание».
- Информацию о типах ламп, которые можно использовать в приборе, и инструкции по их замене см. в разделе «Уход и обслуживание».
- Не используйте пароочистители для очистки и обслуживания прибора.
- Для данного прибора не предусмотрено управление с помощью внешнего таймера или отдельной системы дистанционного управления.
- Необходимо обеспечить достаточную вентиляцию помещения, если в нем одновременно используется вытяжка и прибор, в которых происходит сжигание газа или иных видов топлива. Убедитесь, что отрицательное давление в месте установки не превышает 4 Па (0,04 мбар), чтобы продукты сгорания не затягивались обратно в помещение.

Коммерческая гарантия

Мы уделяем особое внимание выбору материалов высшего качества и используем технологии изготовления, которые позволяют нам создавать одинаково стильные и надежные товары. Поэтому Купольная вытяжка поставляется с 24-месячной гарантией на производственный брак.

24-месячная гарантия на Купольная вытяжка действует со дня приобретения при покупке в магазине, доставке или покупке онлайн для обычного (не профессионального или коммерческого) бытового использования. Заявление гарантийных требований возможно только при предъявлении чека или счета-фактуры. Храните документы, подтверждающие совершение покупки, в безопасном месте.

Настоящая гарантия покрывает все расходы на запчасти и ремонтные работы Купольная вытяжка в случае обнаружения производственных дефектов или дефектов материалов в течение 24 месяцев с даты приобретения или доставки изделия, помимо указанных ниже исключений, а также при условии, что продукт использовался по назначению и его установка, очистка и техническое обслуживание соответствуют принятым нормам и информации, которая содержится в руководстве пользователя. Гарантийное обслуживание не распространяется на дефекты и повреждения, вызванные естественным износом Купольная вытяжка, и на повреждения, которые могли возникнуть по причине ненадлежащего использования, неправильной установки, хранения или сборки, неосторожности, аварийной ситуации, модификации продукта. Гарантийное обслуживание также не распространяется на расходные материалы, такие как угольные фильтры.

Если в Купольная вытяжка будет обнаружен дефект, мы отремонтируем продукт. Однако, если в течение гарантийного срока Купольная вытяжка признается не подлежащим ремонту согласно заключению инженера, являющегося специалистом нашего авторизованного сервисного центра, тогда мы оставляем за собой право заменить неисправный Купольная вытяжка аналогичным исправным Купольная вытяжка по своему усмотрению. Если аналогичный Купольная вытяжка больше не выпускается, на замену будет предложен альтернативный вариант Купольная вытяжка, т. е. изделие с такими же функциями и техническими характеристиками.

В ходе проведения ремонтных работ может потребоваться демонтаж встроеного Купольная вытяжка. Если Купольная вытяжка зафиксирован на клей, цемент или облицован плиткой таким образом, что демонтаж невозможен, клиент/специалист по установке несет ответственность за демонтаж и повторную установку Купольная вытяжка для выполнения ремонтных работ.

После проведения ремонта или замены Купольная вытяжка гарантия на дефектный продукт будет действовать в отношении отремонтированного или заменяющего его Купольная вытяжка на протяжении всего оставшегося гарантийного периода.

Любые изменения или ремонтные работы Купольная вытяжка должны выполняться только инженером, являющимся специалистом нашего авторизованного сервисного центра. В случае нарушения данного правила, гарантийные обязательства утрачивают свою силу. Настоящая гарантия действует только в стране приобретения или доставки изделия и не может быть передана в любую другую страну. Настоящая гарантия не может быть передана другому лицу или покрывать другое изделие. В отношении настоящей гарантии действует применимое местное законодательство. Настоящая гарантия дополняет и не влияет на ваши предусмотренные законом права потребителя в отношении неисправных продуктов.

С любыми вопросами по гарантии необходимо обращаться в магазин дистрибьютора, у которого вы приобрели Купольная вытяжка.

Чтобы подать заявку на выполнение технического обслуживания или ремонта, обратитесь в Центр обслуживания клиентов по одному из следующих бесплатных номеров телефона. Необходимо использовать номер телефона страны, в которой вы приобрели Купольная вытяжка:

Устранение неисправностей

Неисправность	Возможная причина	Решение
Прибор слишком сильно вибрирует.	Прибор не закреплен на кронштейнах надлежащим образом. Лопасть вентилятора повреждена. Привод вентилятора закреплен ненадежно. Лопасть вентилятора заклинило. Привод вентилятора поврежден.	Снимите прибор и убедитесь, что он установлен правильно. Выключите прибор. Ремонт должен осуществляться только квалифицированным специалистом сервисной службы.
Подсветка включена, но вентилятор не работает.	Перегорела лампа освещения.	Установите сменную лампу соответствующего номинала.
Подсветка и привод не работают.	Ненадежное подключение к источнику питания. Возможно, установлена слишком низкая скорость. Загрязнены алюминиевые фильтры.	Проверьте подключение к источнику питания. Выберите более высокую скорость. Очистите алюминиевые фильтры от загрязнений. (См. раздел «Уход и обслуживание».) Устраните.
Мощность всасывания снизилась.	Возможно, верхнее вентиляционное отверстие засорено или перекрыто. Возможно, дополнительный комплект для вентиляции погнут.	Устраните. Убедитесь, что комплект для вентиляции установлен в соответствии с инструкциями изготовителя.
	Возможно, установка была выполнена с нарушением инструкций изготовителя.	Необходимо использовать вентиляционный шланг надлежащего постоянного диаметра без ограничений или сужений. (См. раздел с информацией по установке.)
Прибор функционирует нормально, но при приготовлении пищи в помещении остаются запахи.	Угольный фильтр для рециркуляции не установлен в прибор или фильтр загрязнен большим количеством жира.	Установите угольный фильтр или замените его. (См. Раздел «Уход и обслуживание».)

Данный прибор соответствует законодательным требованиям к подавлению радиопомех. Поскольку изготовитель следует принципу непрерывного улучшения продукции, он оставляет за собой право вносить любые изменения и выполнять любые модификации, которые считает необходимыми, без предварительного уведомления.

- ☑ Не используйте вытяжку в случае обнаружения признаков повреждения или дефектов. Обратитесь за помощью в Центр обслуживания клиентов.
- ☑ Изготовитель снимает с себя всякую ответственность за травмы или порчу имущества, вызванные неправильным использованием или неправильной установкой данного прибора.
- ☑ Данный прибор предназначен только для бытового использования в качестве вытяжки.

Установка

Установка должна выполняться компетентным лицом или квалифицированным электриком. Перед подключением прибора к сети удостоверьтесь, что напряжение сети соответствует напряжению, указанному в паспортной табличке прибора.

Прямое подключение

Прибор должен быть подключен напрямую к сети электропитания через автоматический выключатель с расстоянием между разомкнутыми контактами не менее 3 мм. Специалист по монтажу должен обеспечить правильность электрического подключения и его соответствие электромонтажной схеме.

Кабель не должен быть согнут или сдавлен.

Регулярно проверяйте разъем электропитания и шнур на предмет повреждений. В случае повреждения шнура питания его следует заменить специальным шнуром или комплектом деталей, который можно получить у изготовителя или его сервисного агента.

ПРЕДУПРЕЖДЕНИЕ. Данный прибор класса I ТРЕБУЕТ заземления.

Прибор поставляется с трехжильным кабелем питания, помеченным следующим образом:

Коричневый = Фаза (L)

Синий = Ноль (N)

Зеленый и желтый = Заземление ⊕

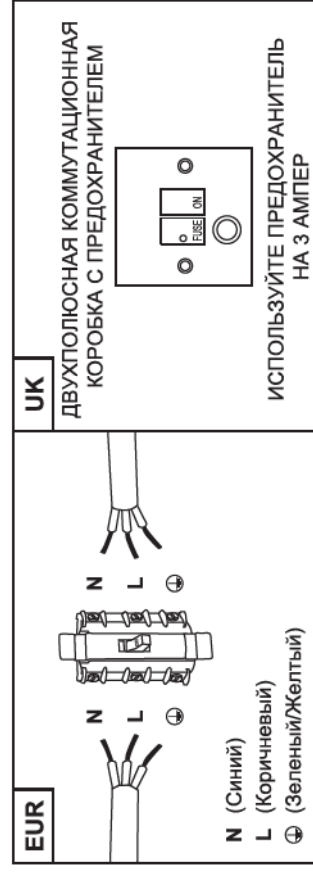

Требуется предохранитель с номинальным током 3 А.

Убедитесь, что прибор установлен правильно, и внимательно ознакомьтесь с инструкциями по технике безопасности во избежание рисков, связанных с использованием электроприборов.

а также чтобы исключить возможность ненадлежащего использования. Сохраните данное руководство для дальнейшего использования и передайте его любым новым владельцам прибора. После распаковки прибора убедитесь, что он не поврежден. Если у вас возникли какие-либо сомнения, не используйте прибор и обратитесь в Центр обслуживания клиентов или в магазин, где Вы приобрели данный товар.

Изготовитель снимает с себя всякую ответственность за любой ущерб, нанесенный любому лицу и имуществу в результате неправильной или ненадлежащей установки прибора. В целях обеспечения личной безопасности постоянное подключение прибора к электросети должно выполняться в соответствии с последней версией правил монтажа электропроводки, действующих в вашей стране, квалифицированным электриком или подрядчиком.

Данный прибор поставляется с завода-изготовителя для подключения к внешнему воздуховоду (не входит в комплект поставки). Для использования прибора только в режиме рециркуляции следует установить соответствующий угольный фильтр (не входит в комплект поставки).

Технические характеристики

Сетевое напряжение	220–240 В пер. тока; 50 Гц
Энергопотребление — вентилятор	100 Вт
Энергопотребление — освещение	Макс. 1 x 5,5 Вт
Энергопотребление — суммарное значение	105,5 Вт
Класс защиты	I
Лампа	Макс. 5,5 Вт (E14)
Код ILCOSD	DBL-5.5-H-E14-35/102

Информация по постановлению ЕС № 66/2014 и № 65/2014

А. Информация о вытяжке (www.diy.com)

Символ	Значение	Единица
Идентификационный номер модели	CLCYS60	
Годовое энергопотребление	44.5	KWh/a
Коэффициент увеличения времени	1.6	
Гидродинамическая эффективность	11.7	
Индекс энергоэффективности	78.8	
Измеренный расход воздуха в точке оптимального КПД	185.2	M ³ /h
Измеренное давление воздуха в точке оптимального КПД	159	PA
Максимальный расход воздуха	331.2	M ³ /h
Расход воздуха в обычном режиме работы	Максимальный уровень: 305 Минимальный уровень: 162	M ³ /h
Измеренная электрическая мощность на входе в точке оптимального КПД	69.4	W

Символ	Значение	Единица
Номинальная мощность системы освещения	5.5	W
Средняя освещенность рабочей площади при использовании системы освещения	148	люкс
Эффективность освещения	26.9	люкс/Вт
Измеренное энергопотребление в режиме ожидания	—	W
Измеренное энергопотребление в выключенном состоянии	0	W
Уровень мощности звука	Макс. 62/ мин. 57	dB
Эффективность жирулавливающего фильтра	ЭЖФ вытяжки	%

Метод измерения и расчета, использованный для получения данных, которые приведены в указанной выше таблице, соответствует требованиям делегированного регламента Комиссии (ЕС) № 65/2014 и регламента Совета (ЕС) № 66/2014.

В. Ниже указаны способы снижения общего негативного влияния процесса приготовления пищи на окружающую среду (например, с точки зрения потребления электроэнергии).

1. Вытяжку следует устанавливать в подходящем месте с эффективной вентиляцией.
2. Регулярно проводите очистку вытяжки во избежание засорения воздуховода.
3. Не забывайте выключать подсветку вытяжки после окончания приготовления пищи.
4. Не забывайте выключать вытяжку после окончания приготовления пищи.

С. Информация о демонтаже.

Данный прибор не предназначен для демонтажа пользователем, за исключением случаев описанных в инструкциях по первоначальной сборке.

По окончании срока службы прибор следует утилизировать отдельно от бытовых отходов. Для получения информации об утилизации обратитесь в местные органы управления, хозяйственную службу, ответственную за вывоз и утилизацию отходов, или к продавцу, у которого было приобретено данное изделие.

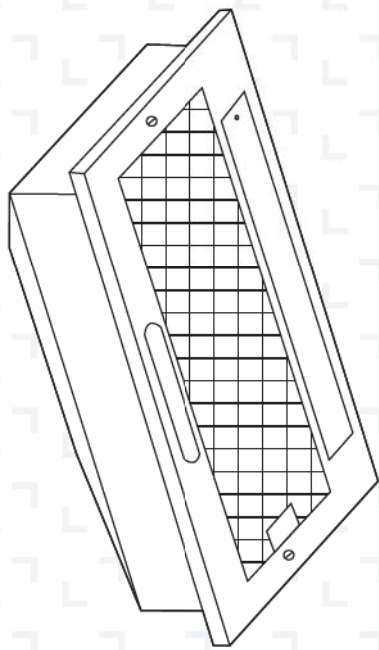

CLCYS60 3663602842712



⚠ **IMPORTANT -** Please read carefully the separate safety guide before use.

⚠ **IMPORTANT -** Vă rugăm să citiți cu atenție ghidul de siguranță separat înainte de utilizare.

⚠ **IMPORTANT -** Lire attentivement le guide de sécurité séparé avant utilisation.

⚠ **IMPORTANTE -** Lea atentamente la guía de seguridad separado antes de utilizar.

⚠ **WAZNE -** Przed użytkowaniem proszę dokładnie zapoznać się z niniejszą instrukcją bezpieczeństwa.

⚠ **IMPORTANTE -** Lea atentamente o guía de seguridad separado antes de usar.

⚠ **WICHTIG -** Bitte lesen sie die separaten Sicherheitsanweisungen vor Gebrauch.

⚠ **ÖNEMLI -** Kullanmadan önce emniyet kurallarını dikkatle okuyun.

⚠ **ВАЖНО -** Пожалуйста, внимательно прочитайте отдельные инструкции по технике безопасности перед использованием.

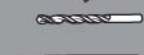
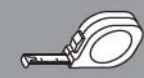
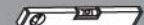

6mm

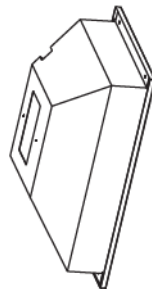

[01] x1



[02] x1



[03] x1



[04] x4
(4 x 32mm)



[05] x2
(3 x 12mm)

- Ⓜ Not included
- Ⓜ Non inclus
- Ⓜ Nie dołączono
- Ⓜ Nicht inbegriffen
- Ⓜ He mpanararaca
- Ⓜ Nu este inclus
- Ⓜ No incluido
- Ⓜ Não incluída
- Ⓜ Dahil degildir



VENT PACK (Ø125mm)
3663602843146



CARBFILT9
3663602843122



- Ⓜ Preparation
- Ⓜ Préparation
- Ⓜ Vorbereitung
- Ⓜ Preparación
- Ⓜ Przygotowanie
- Ⓜ Przygotowanie
- Ⓜ Pregătire
- Ⓜ Hazırlık

2



- Ⓜ Installation
- Ⓜ Instalation
- Ⓜ Instalación
- Ⓜ Instalacja
- Ⓜ Установка
- Ⓜ Instalare
- Ⓜ Montaj

4



- Ⓜ Use
- Ⓜ Utilizare
- Ⓜ Utilisation
- Ⓜ Użytkowanie
- Ⓜ Benutzug
- Ⓜ Kullanım
- Ⓜ Использование

EN	25	RO	41
FR	28	ES	44
PL	31	PT	47
DE	34	TR	50
RUS	37		



- Ⓜ Care & maintenance
- Ⓜ Pflege und Wartung
- Ⓜ Ingrijire și întreținere
- Ⓜ Cuidados e manutenção
- Ⓜ Bakım ve Onarım
- Ⓜ Entretien et maintenance
- Ⓜ Pflege und Wartung
- Ⓜ Ingrijire și întreținere
- Ⓜ Cuidados e manutenção

EN	26	RO	42
FR	29	ES	45
PL	32	PT	48
DE	35	TR	51
RUS	38		



- Installation
- Instalación
- Instalação
- Instalacja
- Установка
- Montaj

● This appliance must be installed correctly by a qualified person, strictly following the manufacturer's instructions.

Warning: Danger of electric shock! The power supply must be cut off before the appliance is installed completely.

Only a qualified person in compliance with the instructions provided can install the appliance. The manufacturer declines all responsibility for improper installation, which may harm persons and animals and cause damage.

Check the package and make sure you have all of the parts listed.

Decide on the appropriate location for your product.

If this product contains glass please take care when fitting or handling to prevent personal injury or damage to the product.

Important: If the room contains a fuel burning appliance, such as a gas, or oil fired, central heating boiler, which is not of the 'Balanced Flue' type, you should make sure that there is adequate air inlet into the room at all times so that fumes from the boiler are not drawn back into the room by the Cooker Hood.

The specifications plate is available on this appliance. This plate displays all the necessary identification information for ordering replacement parts.

If you sell the appliance, give it away, or leave it behind when you move house, make sure you also pass on this manual so that the new owner can become familiar with the appliance and its safety warnings.

● Cet appareil doit être correctement installé par une personne qualifiée, en suivant rigoureusement les instructions du fabricant.

Avvertissement : risque de choc électrique ! L'alimentation électrique doit être coupée avant que l'appareil ne soit installé complètement.

Seule une personne qualifiée, conformément aux instructions fournies, peut installer l'appareil. Le fabricant décline toute responsabilité en cas d'installation incorrecte susceptible de blesser des personnes et des animaux et de provoquer des dommages.

Vérifier l'emballage et s'assurer qu'il contient toutes les pièces énumérées.

Décider de l'emplacement approprié pour votre produit.

Si ce produit comporte du verre, rester prudent lors du montage ou de la manipulation pour éviter toute blessure ou dommage du produit.

Important : si la pièce est équipée d'un appareil à combustion, par exemple une chaudière centrale au gaz ou au fuel, qui n'est pas de type Insert étanche, vous devez vous assurer qu'une quantité suffisante d'air entre dans la pièce, de sorte que les vapeurs provenant de la chaudière ne soient pas renvoyées dans la pièce par la hotte de cuisine.

La plaque signalétique est disponible sur cet appareil. Cette plaque affiche toutes les informations d'identification nécessaires pour commander des pièces de rechange.

Si vous vendez l'appareil, si vous le donnez ou si vous le laissez lors de votre déménagement, assurez-vous de transmettre ce manuel de façon à ce que le nouveau propriétaire puisse se familiariser avec l'appareil et les avertissements de sécurité.

Manufacturer • Fabricant • Producent • Producător • Fabricante:

UK Manufacturer:
Kingfisher International Products Limited,
3 Sheldon Square, London, W2 6PX,
United Kingdom

EU Manufacturer:
Kingfisher International Products B.V.,
Rapenburgstraat 175E,
1011 VM Amsterdam, The Netherlands
www.kingfisher.com/products

EN
www.diy.com
www.screwfix.com

To view instruction manuals online, visit www.kingfisher.com/products

FR
www.castorama.fr
www.bricodepot.fr

Pour consulter les manuels d'instructions en ligne, rendez-vous sur le site www.kingfisher.com/products

PL
www.castorama.pl

Aby zapoznać się z instrukcją obsługi online, odwiedź stronę www.kingfisher.com/products

RUS
Импортер:

ООО «Касторама РУС»
Дербеневская наб., дом 7, стр.8,
Россия, Москва, 115114
www.castorama.ru

Изготовитель для России:
Чжуншань Хунвэй Мотор Мануфактуринг Ко., Лтд

Адрес:
Дорога Юху 2, Блок С промышленного квартала Мао Ху, город Хинлянь, Чжуншань, Гуандун, Китай

Онлайн-версии руководств по эксплуатации доступны на странице www.kingfisher.com/products

RO
www.bricodepot.ro

Pentru a consulta manualele de instrucțiuni online, vizitați www.kingfisher.com/products

ES
www.bricodepot.es

Para consultar los manuales de instrucciones en línea, visite www.kingfisher.com/products

PT
www.bricodepot.pt

Para consultar manuais de instruções online, visite www.kingfisher.com/products

TR

İthalatçı Firma:
KOÇTAŞ YAPI MARKETLERİ TİC. A.Ş.
Taşdelen Mah. Sırtı Çelik Bulvarı No: 5
34788 Taşdelen/Çekmeköy/İSTANBUL
Tel: +90 216 4300300
Faks: +90 216 4844313
www.kocotas.com.tr

Kullanım kılavuzuna internet üzerinden ulaşmak için www.kingfisher.com/products adresini ziyaret edin

Yetkili servis istasyonları ve yedek parça temini için aşağıda yer alan Koçtaş Müşteri Hattı ve Koçtaş Genel Müdürlük iribat bilgilerinden faydalanınız.

KOÇTAŞ MÜŞTERİ HİZMETLERİ
0850 209 50 50

02 Karbon filtre deęiřtirme

Her 3 ayda bir karbon filtreleri deęiřtirin.

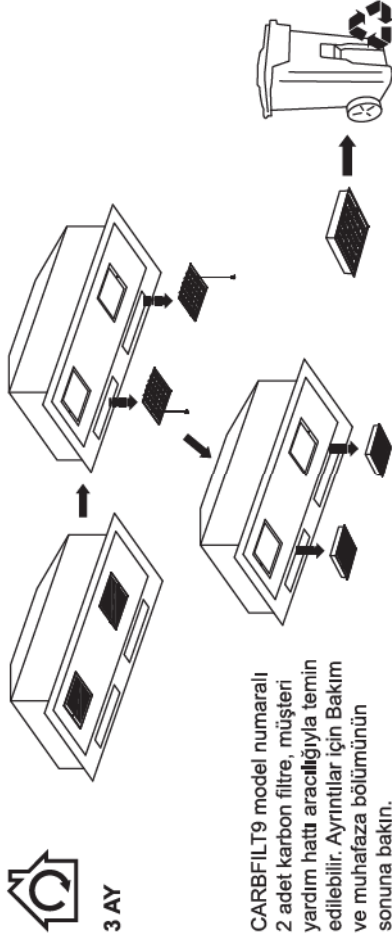

3 AY

CARBFILT9 model numaralı 2 adet karbon filtre, müşteri yardım hattı aracılığıyla temin edilebilir. Ayrıntılar için Bakım ve muhafaza bölümünün sonuna bakın.

03 Yaę filtresi temizleme

Alüminyum filtreler: Yangından sakınmak için ayda bir kez tamamen temizleyin. Temizlemek için filtreleri çıkarın ve deterjanlı sıcak suda bir saat bekletin. Bulařık makinesi kullanıyorsanız temizlik işlemini iyileřtirmek için filtreleri dikey olarak yerleřtirin.

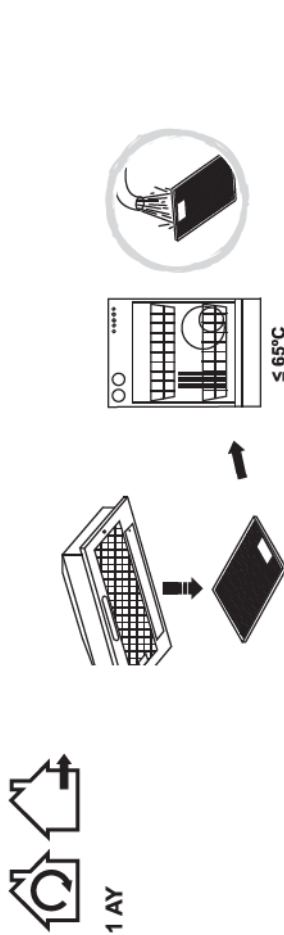

1 AY



UYARI: Davlumbaz, günde 2 saatten fazla kullanılıyorsa filtre temizleme/deęiřtirme sıklığı artırm. Her zaman, üreticiden temin edilen orijinal filtreleri kullanın.

Müşteri yardım hattı (ücretsiz):

80044632181 turkey@kingfisherservice.com

● To urządzenie musi zostać prawidłowo zamontowane przez wykwalifikowaną osobę, ściśle przestrzegającą instrukcji producenta.

Ostrzeżenie: Ryzyko porażenia prądem! Zasilanie musi być odcięte do momentu zakończenia montażu urządzenia.

Wyłącznie wykwalifikowana osoba może zamontować to urządzenie, postępując zgodnie z instrukcjami. Producent zrzeka się wszelkiej odpowiedzialności za nieprawidłowy montaż, który może spowodować obrażenia u ludzi i zwierząt lub uszkodzenia mienia.

Sprawdź zawartość opakowania i upewnij się, że wszystkie elementy zostały dostarczone zgodnie ze specyfikacją.

Należy określić odpowiednie miejsce montażu produktu.

Jeśli ten produkt zawiera szkło, podczas montażu lub obsługi należy zachować ostrożność, aby uniknąć obrażeń ciała i uszkodzeń produktu.

Ważne: Jeśli w pomieszczeniu znajduje się urządzenie zasilane paliwem gazowym, lub zasilany olejem kocioł centralnego ogrzewania, który nie jest wyposażony w zamkniętą komorę spalania, należy upewnić się, że w pomieszczeniu przez cały czas dostępny jest odpowiedni wlot powietrza, aby opary generowane przez te urządzenia nie były zasysane przez okap kuchenny.

Na tym urządzeniu znajduje się tabliczka znamionowa. Tabliczka przedstawia wszystkie informacje dotyczące specyfikacji potrzebne do zamówienia części zamiennych.

W przypadku sprzedaży urządzenia lub przeprowadzki należy oddać tabliczkę lub pozostawić ją na swoim miejscu. Należy również przekazać niniejszą instrukcję obsługi nowemu właścicielowi, aby umożliwić mu zaznajomienie się z urządzeniem i ostrzeżeniami dotyczącymi bezpieczeństwa.

● Dieses Gerät ist korrekt und durch eine entsprechend qualifizierte Person unter Beachtung der Herstelleranweisungen zu installieren.

Warnung: Stromschlaggefahr! Vor der Installation des Geräts muss die Stromversorgung ausgeschaltet werden.

Die Installation des Geräts darf ausschließlich durch eine entsprechend qualifizierte Person und unter Beachtung der Anweisungen erfolgen. Der Hersteller haftet nicht für eine unsachgemäße Installation, die zu Verletzungen von Menschen und Tieren führen und Schäden verursachen kann.

Überprüfen Sie die Verpackung und stellen Sie sicher, dass alle aufgeführten Teile in der Packung vorhanden sind.

Wählen Sie einen geeigneten Einsatzort für Ihr Produkt.

Wenn dieses Produkt Glas enthält, gehen Sie beim Montieren und Handhaben bitte umsichtig vor, um Verletzungen oder eine Beschädigung des Produkts zu vermeiden.

Wichtig: Befindet sich im Raum eine Vorrichtung zum Verbrennen von Brennstoff, beispielsweise eine Gas- oder Ölzentralheizung, die über keinen Ausgleichsabzug verfügt, sollten Sie sicherstellen, dass der Raum permanent mit ausreichend Frischluft versorgt wird, sodass keine Brandgase der Heizung von der Dunstabzugshaube in den Raum zurückgesaugt werden.

Auf dem Gerät befindet sich ein Typenschild. Auf diesem Schild befinden sich alle für die Bestellung von Ersatzteilen erforderlichen Informationen.

Wenn Sie das Gerät bei einem Umzug verkaufen, verschenken oder zurückerlassen, stellen Sie bitte sicher, dass Sie dieses Handbuch weitergeben, sodass sich der neue Besitzer mit dem Gerät und seinen Sicherheitshinweisen vertraut machen kann.

● Установка прибора должна производиться квалифицированным специалистом со строгим соблюдением инструкций производителя.

Предупреждение. Риск поражения электрическим током! Не подключайте прибор к источнику питания до полного завершения установки.

Установка может производиться только квалифицированным специалистом в соответствии с приведенными инструкциями. Производитель снимает с себя всю ответственность за неправильную установку, которая может повлечь за собой ущерб и нанести вред людям и животным.

Проверьте комплект поставки и убедитесь в наличии всех указанных деталей.

Выберите подходящее место для установки прибора.

Если прибор содержит элементы из стекла, соблюдайте необходимые меры предосторожности при установке и эксплуатации, чтобы избежать травм и повреждения самого прибора.

Важно. Если в помещении установлен отопительный прибор без уравнивающей тяги, например газовый или жидкотопливный котел центрального отопления, убедитесь, что в помещении всегда поступает достаточно воздуха, чтобы кухонная вытяжка не затягивала обратно дымовые газы.

На приборе присутствует табличка с техническими характеристиками. Она содержит всю информацию, необходимую для заказа запасных частей.

Если вы собираетесь продать прибор, отдать его или оставить новым жильцам при переезде, передайте данное руководство новому владельцу прибора, чтобы он мог ознакомиться с необходимой информацией и правилами безопасности.

● Acest aparat trebuie instalat corespunzător de o persoană calificată, urmând cu strictețe instrucțiunile producătorului.

Avvertimento: Pericol de electrocutare! Alimentarea trebuie întreruptă înainte de montarea completă a aparatului.

Numai o persoană calificată în conformitate cu instrucțiunile furnizate poate instala aparatul.

Producătorul nu își asumă răspunderea pentru instalarea necorespunzătoare, din cauza căreia se pot accidenta persoane sau animale și se pot produce daune.

Verificați ambalajul și asigurați-vă că aveți toate piesele specificate.

Decideți locul de montare al produsului.

Dacă acest produs conține sticlă, aveți grijă la montare sau manipulare pentru a preveni vătămările corporale sau deteriorarea produsului.

Important: În cazul în care încăperea conține un dispozitiv care funcționează pe bază de combustibil, precum un boiler pentru încălzire centralizată pe bază de gaz sau ulei, care nu este de tipul „Tiraj echilibrat”, asigurați-vă că există un aport de aer corespunzător în încăperea în mod permanent, astfel încât gazele arse din boiler să nu fie trase înapoi de hotă.

Plăcuța cu specificații este disponibilă pe aparat. Pe plăcuță sunt afișate toate informațiile de identificare necesare pentru comandarea pieselor de schimb.

Dacă vindeți, donați sau abandonați aparatul când vă mutați în altă casă, predați și acest manual noului proprietar pentru ca acesta să se familiarizeze cu aparatul și avertismentele de siguranță.

● Este aparatul să fie instalat corectamente de o persoană calificată și să se respecte strictamente instrucțiunile producătorului.

Advertencia: Peligro de descarga eléctrica. La corriente eléctrica debe permanecer cortada hasta que el dispositivo esté completamente instalado.

Solo debe instalar el aparato una persona cualificada que debe, además, seguir las instrucciones suministradas. El fabricante declina cualquier responsabilidad por una instalación incorrecta, que puede causar lesiones a personas y animales, y provocar daños.

Compruebe el paquete y asegúrese de tener todas las piezas de la lista.

Decida sobre la ubicación adecuada para el producto.



- Care & maintenance
- Pilegnația / konserwacja
- Уход и обслуживание
- Cuidados y Mantenimiento
- Bakım ve Onarım
- Entretien et maintenance
- Pflege und Wartung
- Ingjire dhe mirëmbajtje
- Cuidados e manutenção

01 Lampa deșiftire

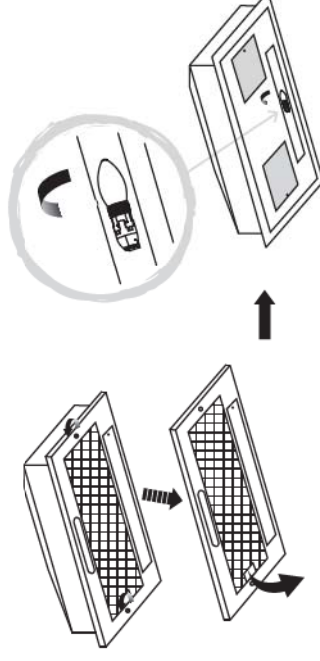

UYARI: Ampulü çıkarmadan önce soğuması için on dakika bekleyin.



- Use
- Utilization
- Kullanım
- Użytkowanie
- Benutzang
- Kullanım
- Utilização
- Исползование

Çalıştırmadan önce



UYARI: Cihazı kullanmadan önce talimatları okuyun.

Anahtarlamalı sigortalı bağlantı ünitesinden cihazı açın. Cihaz kullanıma hazırdır.

Fonksiyon ve Ayarlar

01 Kontrol paneli

Davlumbazınızdan en iyi sonucu elde etmek için yemek pişirmeyi bitirdikten sonra davlumbazı yaklaşık 15 dakika açık bırakmanız önerilir.

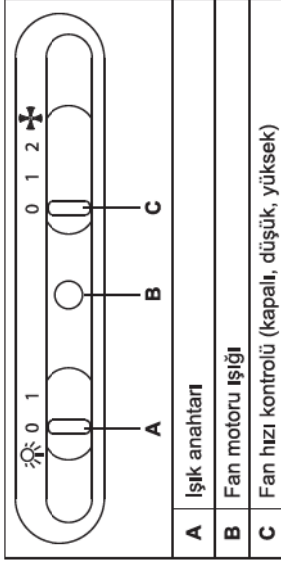

UYARI: Davlumbazda bakım işi gerçekleştirilmeden önce her zaman güç kaynağını kapatın. Bir arıza durumunda müşteri hizmetleriyle iletişime geçin.

Si este producto contiene cristal, tenga cuidado durante el montaje o la manipulación para evitar lesiones personales o daños en el producto.

Importante: Si en la habitación hay un aparato que use combustible, como una caldera de calefacción central de gas o gasóleo que no sea del tipo estanca, debe asegurarse de que hay una entrada de aire suficiente y constante, de modo que los gases de la caldera no sean reabsorbidos a la habitación de nuevo por la campana.

Este dispositivo cuenta con una placa de especificaciones que muestra toda la información de identificación necesaria para realizar pedidos de piezas de recambio.

Si vende, regala o deja instalado el aparato al mudarse de casa, asegúrese de pasar también este manual, de modo que el nuevo propietario pueda familiarizarse con el aparato y las advertencias de seguridad.

● Este aparelho tem de ser instalado corretamente, por uma pessoa qualificada, seguindo rigorosamente as instruções do fabricante.

Aviso: Perigo de choque elétrico! A alimentação tem de ser cortada antes de o aparelho ser completamente instalado.

O aparelho só pode ser instalado por uma pessoa qualificada, em conformidade com o manual de instruções fornecido. O fabricante recusa qualquer responsabilidade por uma instalação incorreta que possa prejudicar pessoas e animais e causar danos.

Verifique a embalagem e certifique-se de que dispõe de todas as peças indicadas.

Escolha o local adequado para o produto.

Se este produto tiver vidro, tenha cuidado durante a instalação ou utilização para evitar ferimentos pessoais ou danos no produto.

Importante: Se existir na divisão um aparelho que consuma combustível, como, por exemplo, uma caldeira de aquecimento central a gás ou a óleo de combustível, que não seja do tipo "estanque", deve certificar-se de que existe uma entrada de ar adequada na divisão em todos os momentos, para que os vapores da caldeira não regressem à divisão pelo exaustor.

A placa de especificações está disponível neste aparelho. Esta placa apresenta todas as informações de identificação necessárias para encomendar peças de substituição.

Se vender o aparelho, oferecê-lo ou deixá-lo ao próximo morador quando mudar de casa, certifique-se de que entrega este manual, para que o novo proprietário possa familiarizar-se com o aparelho e os respetivos avisos de segurança.

● Bu cihaz üreticinin talimatlarına tamamen uyularak uzman bir kişi tarafından doğru şekilde monte edilmelidir.

Uyarı: Elektrik çarptırabilir! Cihaz tamamen monte edilene kadar güç kaynağı kapalı olmalıdır.

Yalnızca uzman bir kişi, belirlenen talimatlara uygun olarak cihazı monte edebilir. Üretici, insanlara ve hayvanlara zarar verebilecek ve hasara neden olabilecek hatalı montaj konusunda hiçbir sorumluluk kabul etmez.

Ambalaj içeriğini kontrol edin ve listelenen parçaların hepsinin elinizde bulunduğundan emin olun.

Ürünüüzü yerleştirceğiniz uygun bir yer belirleyin.

Bu ürün cam içeriyorsa fiziksel yaralanmayı veya ürünün zarar görmesini engellemek için montaj veya taşıma sırasında lütfen dikkat edin.

Önemli: Odada, "Dengeli Egzoz" türü olmayan, gaz veya yakıt yakan kazan, kombi gibi yakıt yakan araçlar bulunuyorsa kazandan/kombiden çıkan dumanların Davlumbazdan odanın içine geri girmemesi için her zaman odaya yeterli hava girişi sağlandığından emin olmalısınız.

Bu cihaz üzerinde özelliklik plakası mevcuttur. Bu plakada, yedek parça siparişi vermek için gerekli tüm tanımlama bilgileri yer alır.

Evden taşınırken bu cihazı satarsanız, birine verirsiniz veya orada bırakırsanız yeni kullanıcının cihazı ve güvenlik uyarılarını öğrenebilmesi için bu kullanımı kılavuzunu da teslim ettiğinizden emin olun.

02 Substituição do filtro de carbono

Substitua os filtros de carbono de 3 em 3 meses.

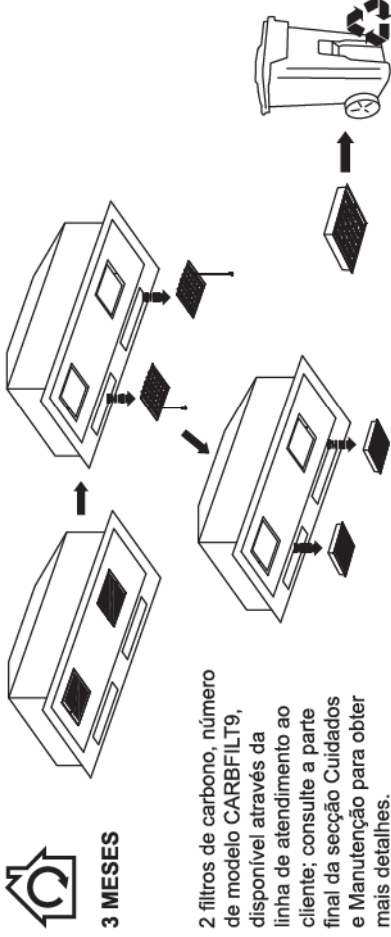

3 MESES

2 filtros de carbono, número de modelo CARBFILT9, disponível através da linha de atendimento ao cliente; consulte a parte final da seção Cuidados e Manutenção para obter mais detalhes.

03 Limpeza do filtro de gorduras

Filtros de alumínio: Para evitar incêndios, limpe cuidadosamente uma vez por mês. Para tal, retire os filtros e embeba-os em água quente e detergente durante uma hora. Se utilizar uma máquina de lavar louça, posicione os filtros na vertical para melhorar o processo de limpeza.

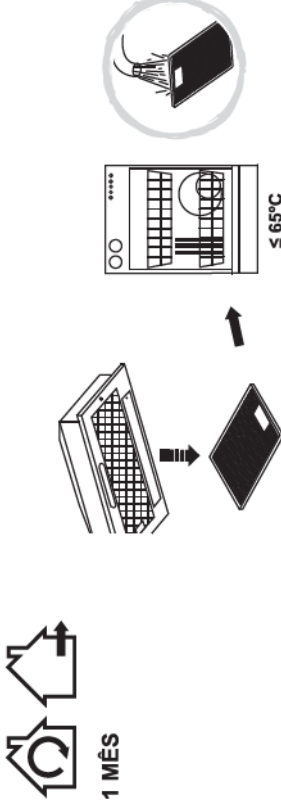

1 MÊS



AVISO: Aumente a frequência de substituição/limpeza do filtro se o extrator for utilizado mais de 2 horas por dia. Utilize sempre filtros genuínos do fabricante.

Linha de atendimento ao cliente (gratuita):

800 814 566 portugal@kingfisherservice.co.uk



- Care & maintenance
- Pflege und Wartung
- Ingrijire și întreținere
- Cuidados e manutenção
- Care & maintenance
- Pflege und Wartung
- Ingrijire și întreținere
- Cuidados e manutenção

01 Substituição de lâmpada

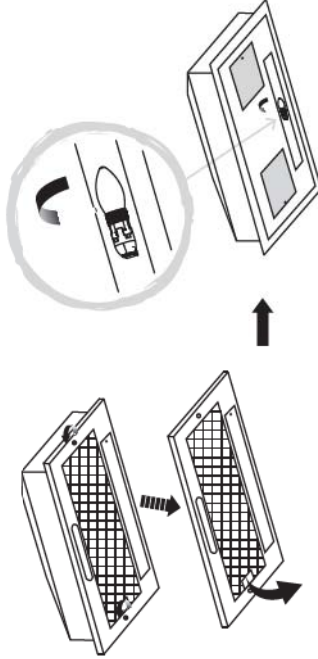

AVISO: Aguarde dez minutos até que a lâmpada arrefeça antes de a manusear.

01

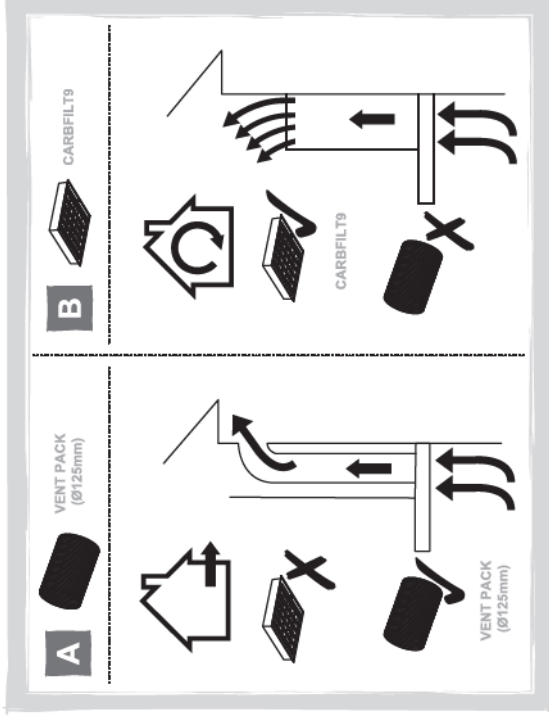

- Choose a type of installation: Ducted option **A** (extraction to the outside) or Recirculation option **B** (no extraction to the outside). This product is for mounting in a wall bridging unit.
- Choisir un type d'installation : option de conduit **A** (évacuation vers l'extérieur) ou option de recyclage **B** (pas d'évacuation vers l'extérieur). Ce produit est conçu pour être monté dans un élément de cuisine suspendu.
- Wybrać rodzaj instalacji: Opcja **A** z kanałem wentylacyjnym (wyciągowy tryb pracy - odprowadzanie oparów na zewnątrz) lub opcja **B** z recykulacją (brak możliwości odprowadzania oparów na zewnątrz). Ten produkt jest przeznaczony wyłącznie do montażu pod szafką.
- Wählen Sie eine Installationsart: Option **A** mit Rohr (Absaugung nach außen) oder Option **B** Umwälzung (keine Absaugung nach außen). Dieses Gerät ist für die Montage unter einem Überbrückungselement zwischen zwei Hängeschränken vorgesehen.
- Выберите способ установки: Вариант **A** с воздуховодом (с отведением воздуха наружу) или вариант **B** с рециркуляцией (без отведения воздуха наружу). Данный прибор предназначен для установки в шкаф.
- Alegeți un tip de instalare: Opțiunea cu tubulatură **A** (evacuare în exterior) sau Opțiunea de recirculare **B** (fără evacuare în exterior). Acest aparat este destinat montării într-un dulap de trecere pe perete.
- Elija un tipo de instalación: Opción **A**, conducto, (extracción al exterior) u Opción **B**, recirculación, (sin extracción al exterior). Este producto es para montaje en una unidad de puente de pared.
- Escolha um tipo de instalação: Opção **A** entubada (extração para o exterior) ou opção **B** de recirculação (sem extração para o exterior). Este produto destina-se à instalação numa unidade de ponte de parede.
- Bir montaj türü seçin: Kanallı seçenек **A** (dışarı tahliye) veya Devridaim seçenegi **B** (dışarı tahliye yok). Bu ürün duvar köprüleme ünitesine monte etmek içindir.

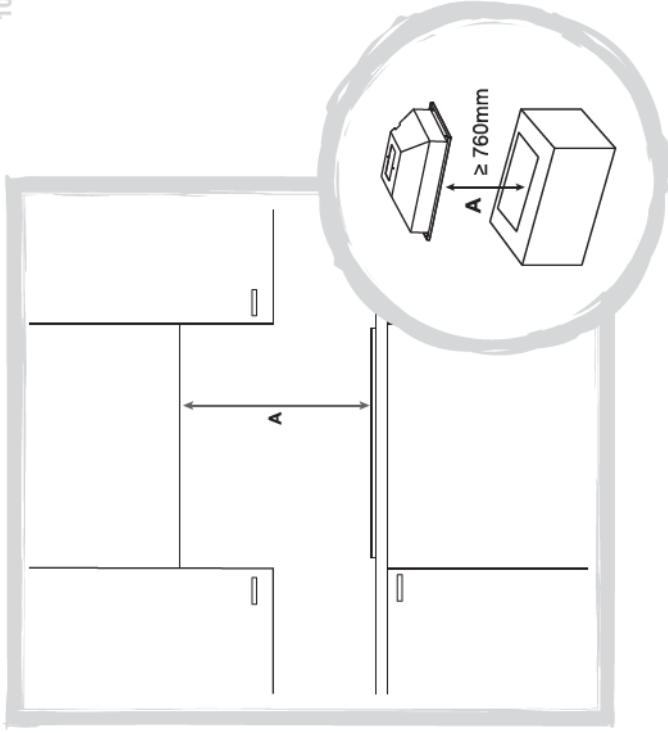

- ⓘ **Warning: Caution!** Before drilling it is extremely important to check the wall for hidden pipes, electrical cables etc using an appropriate detection device.
- ⓘ **Avertissement : Attention !** Avant de percer, il est extrêmement important de vérifier si des tuyaux, des câbles électriques, etc., sont dissimulés dans le mur en utilisant un appareil de détection approprié.
- ⓘ **Ostrzeżenie: Uwaga!** Przed rozpoczęciem wiercenia niezwykle ważne jest, aby sprawdzić ścianę pod kątem ukrytych rur, przewodów elektrycznych itp., używając odpowiedniego urządzenia do ich wykrywania.
- ⓘ **Warnung: Achtung!** Vor dem Bohren muss die Wand unbedingt auf in der Wand verlaufende Röhre, Elektrokabel etc. mithilfe geeigneter Vorrichtungen geprüft werden.
- ⓘ **Предупреждение. Внимание!** Перед сверлением обязательно проверьте стену на наличие скрытых труб, электрических кабелей и т. д., используя для этого подходящий детектор.
- ⓘ **Avertisment: Atenție!** Înainte de găurirea peretelui, verificați peretele pentru țevi, cabluri electrice, etc. ascunse, cu ajutorul unui dispozitiv adecvat de detectare.
- ⓘ **Advertencia: ¡Precaución!** Antes de taladrar es extremadamente importante comprobar, mediante un dispositivo de detección adecuado, que no hay tubos, cables eléctricos, etc., ocultos en la pared.
- ⓘ **Aviso: Cuidado!** Antes de perforar, é extremamente importante utilizar um dispositivo de deteção adequado para verificar se existem tubos, cabos elétricos, entre outros, escondidos na parede.
- ⓘ **Uyarı: Dikkat!** Delmeden önce uygun bir tespit cihazıyla duvarı gizli borular, elektrik kabloları vb. bakımından kontrol etmek son derece önemlidir.



- ⓘ Use
- ⓘ Utilisation
- ⓘ Użytkowanie
- ⓘ Benutzung
- ⓘ Исползование
- ⓘ Utilizare
- ⓘ Uso
- ⓘ Utilização
- ⓘ Kullanim

Antes de começar



AVISO: Leia as instruções antes de utilizar o aparelho.

Ligue o aparelho na unidade de ligação com fusível e interruptor. O aparelho está pronto para ser utilizado.

Função e configurações

01 Painel de controlo

Para obter os melhores resultados do exaustor, recomenda-se que o deixe ligado até 15 minutos após terminar de cozinhar.

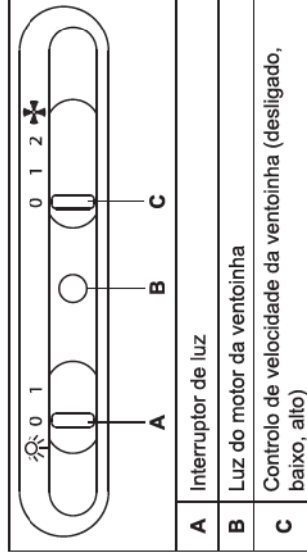

AVISO: Desligue sempre a alimentação elétrica antes de realizar a manutenção do exaustor. Em caso de problemas, entre em contacto com o serviço de atendimento ao cliente.

02 Sustitución del filtro de carbono

Sustituya los filtros de carbono cada tres meses.

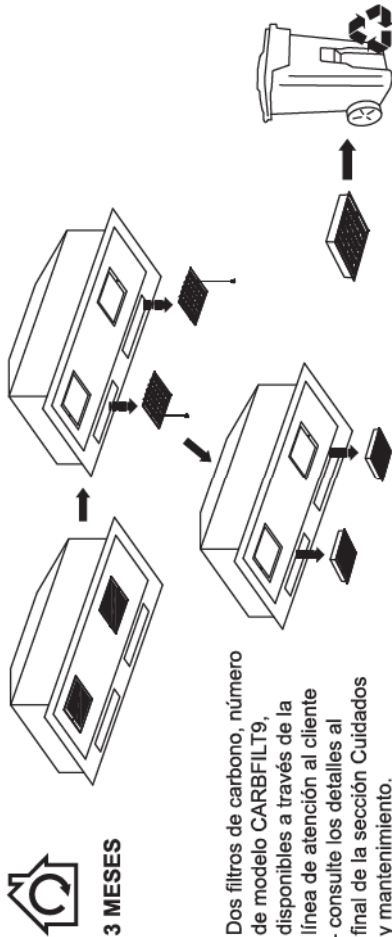

Dos filtros de carbono, número de modelo CARBFILT9, disponibles a través de la línea de atención al cliente - consulte los detalles al final de la sección Cuidados y mantenimiento.

03 Limpieza del filtro de grasa

Filtros de aluminio: Para evitar incendios, limpie los filtros a conciencia una vez al mes. Para ello, quite los filtros y sumérgalos en agua caliente y detergente durante una hora. Si utiliza el lavavajillas, coloque los filtros verticalmente para mejorar el proceso de limpieza.

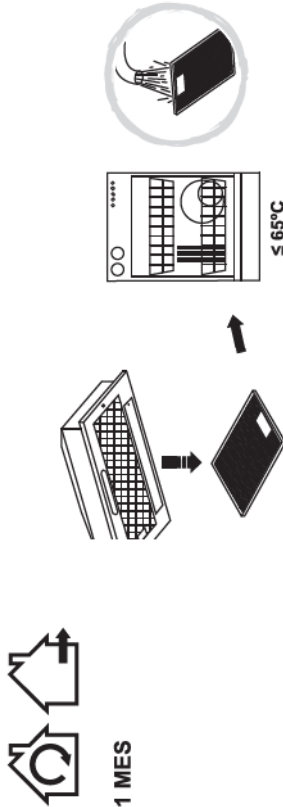

ADVERTENCIA: Aumente la frecuencia de limpieza/sustitución de filtros si la campana se utiliza durante más de dos horas al día. Utilice siempre filtros originales del fabricante.

Línea de atención al cliente (número gratuito):

800 098 794 spain@kingfisherservice.com

03

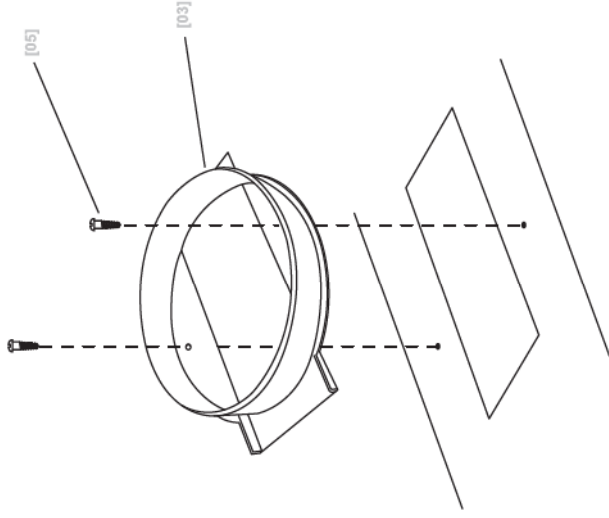

- ⚠ **WARNING:** Use only the same size of fittings and mounting screws as recommended in this instruction manual. Failure to follow these instructions may result in electrical hazards.
- ⚠ **AVERTISSEMENT :** n'utiliser que des raccords et des vis de fixation de même taille tels que recommandés dans ce manuel d'instructions. Le non-respect de ces instructions peut être à l'origine de dangers électriques.
- ⚠ **OSTRZEŻENIE:** Używać wyłącznie mocowań i śrub mocujących o takim samym rozmiarze, jak te, które zostały podane w niniejszej instrukcji obsługi. Nieprzestrzeganie tych zaleceń może skutkować porażeniem prądem elektrycznym.
- ⚠ **WARNING:** Verwenden Sie bei Befestigungsteilen und Schrauben immer die Größe, die in dieser Bedienungsanleitung empfohlen wird. Die Nichteinhaltung dieser Anweisungen kann zu Gefahren durch elektrischen Strom führen.
- ⚠ **ПРЕДУПРЕЖДЕНИЕ.** Используйте крепежные элементы и винты для монтажа только тех размеров, которые рекомендованы в настоящем руководстве. Несоблюдение данных инструкций может привести к возникновению опасности поражения электрическим током.
- ⚠ **AVERTISMENT:** Folosii numai elemente de fixare și șuruburi de montaj cu aceleași dimensiuni ca cele recomandate în prezentul manual. Nerespectarea prezentelor instrucțiuni poate cauza pericole de natură electrică.
- ⚠ **ADVERTENCIA:** Utilice únicamente accesorios y tornillos de montaje del mismo tamaño, como se recomienda en este manual de instrucciones. Si no se siguen estas instrucciones, podrían producirse riesgos eléctricos.
- ⚠ **AVISO:** Utilize apenas suportes e parafusos de fixação com o tamanho recomendado neste manual de instruções. O incumprimento destas instruções pode resultar em perigos elétricos.
- ⚠ **UYARI:** Yalnızca bu talimat kilavuzunda önerilenlerle aynı ölçülerle sahip teçhizat ve montaj vidalarını kullanın. Bu talimatlara uyulmaması elektronik hasarına neden olabilir.

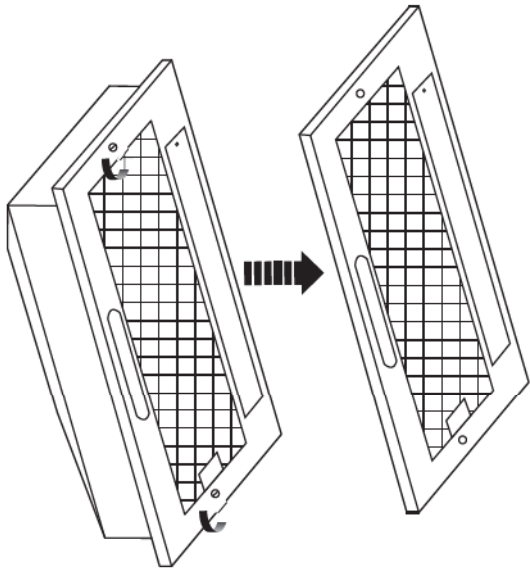

- Care & maintenance
- Pielęgnacja i konserwacja
- Уход и обслуживание
- Cuidados y Mantenimiento
- Bakım ve Onarım

- Entretien et maintenance
- Pflege und Wartung
- Îngrijire și întreținere
- Cuidados e manutenção

01 Sustitución de la lámpara

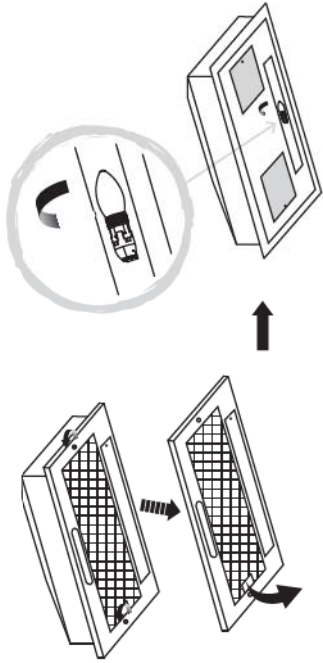
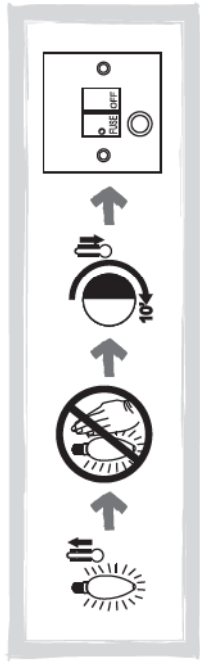

ADVERTENCIA: Espere diez minutos hasta que la bombilla se enfríe antes de manipularla.



- Use
- Utilizzare
- Utilisation
- Użytkowanie
- Benutzug
- Kullanım
- Исползование

Antes de empezar



ADVERTENCIA: Lea las instrucciones antes de utilizar el aparato.

Encienda el aparato en la unidad de conexión conmutada con fusible. El aparato está listo para su uso.

Funcionamiento y ajustes

01 Panel de control

Para obtener los mejores resultados de la campana se recomienda dejarla encendida hasta quince minutos después de haber terminado de cocinar.

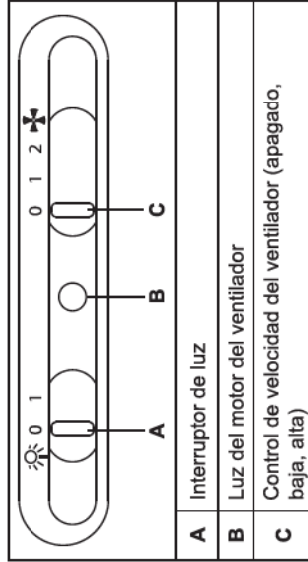

ADVERTENCIA: Desconecte siempre la alimentación eléctrica antes de llevar a cabo tareas de mantenimiento en la campana. En caso de avería, póngase en contacto con el servicio de atención al cliente.

05

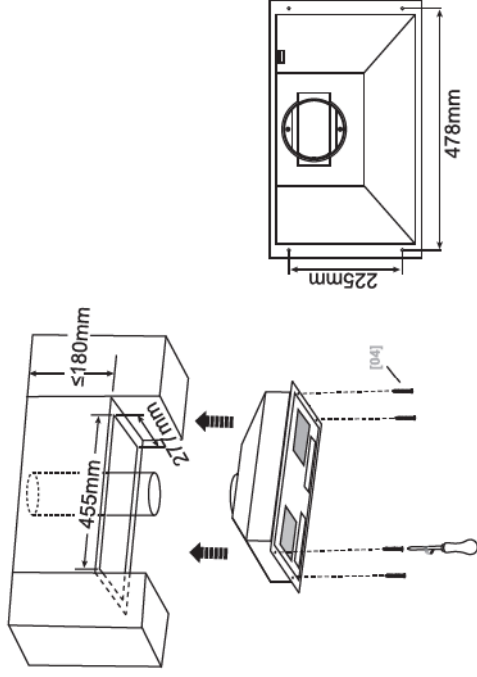

- Mark 4 holes as per the diagram above. Using the dimensions in the diagram, cut an aperture in the base of the bridging unit using a jigsaw. Secure the hood into the aperture using the 4 screws provided.
- Marquer 4 trous selon le schéma ci-dessus. En suivant les dimensions du diagramme, couper une ouverture dans la base de l'élément de cuisine à l'aide d'une scie sauteuse. Fixer la hotte dans l'ouverture à l'aide des 4 vis fournies.
- Zaznaczyć 4 otwory zgodnie z powyższym schematem. Korzystając z wymiarów przedstawionych na schemacie, wyciąć otwór w podstawie szafki za pomocą wyrzynarki. Zamocować okap w otworze za pomocą 4 śrub dołączonych do zestawu.
- Markieren Sie 4 Bohrungen gemäß vorstehender Zeichnung. Schneiden Sie mithilfe einer Stichsäge und unter Berücksichtigung der Abmessungen der Zeichnung eine Aussparung in den Boden des Überbrückungselements. Befestigen Sie die Haube mithilfe der 4 mitgelieferten Schrauben in der Aussparung.
- Отметьте точками положение 4 отверстий, как показано на схеме выше. Вырежьте отверстие в днище шкафа с помощью электролобзика в соответствии с указанными на схеме размерами. Зафиксируйте вытяжку в отверстии с помощью 4 винтов, входящих в комплект поставки.
- Marcați 4 găuri conform schiței de mai sus. Folosiți dimensiunile din schiță, tăiați o deschidere în baza dulapului de trecere cu un ferăstrău pendular. Fixați hota în deschidere cu ajutorul celor 4 șuruburi furnizate.
- Marque quatre agujeros según el diagrama anterior. Con las dimensiones del diagrama, corte una abertura en la base de la unidad de puente con una sierra de calar. Use los cuatro tornillos incluidos para fijar la campana a la abertura.
- Assinale 4 orifícios, de acordo com o diagrama acima. Utilizando as dimensões do diagrama, corte uma abertura na base da unidade de ponte utilizando uma serra pendular. Fixe o exaustor na abertura utilizando os 4 parafusos fornecidos.
- Üstteki şemada gösterildiği şekilde 4 delik yeri işaretleyin. Bir oyma testeresi kullanarak köprüleme ünitesinin zemininde şemadaki boyutlara uygun bir açıklık kesin. Ürünle birlikte verilen 4 adet vidayı kullanarak davlumbazı açıklığa sabitleyin.

A

- ④ Only for ducted option.
- ④ Tylko dla opcji z kanałem wentylacyjnym.
- ④ Только для варианта с воздуховодом.
- ④ Sólo para la opción con conducto.
- ④ Yalnızca kanallı seçeneği içindir.

06 A

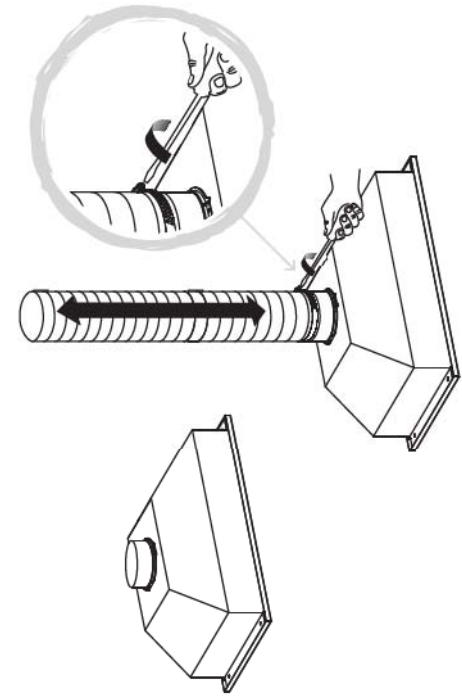

B

- ④ Only for recirculation option.
- ④ Tylko dla opcji z recykulacją.
- ④ Только для варианта с рециркуляцией.
- ④ Sólo para la opción de recirculación.
- ④ Yalnızca devridaim seçeneği içindir.

07 B

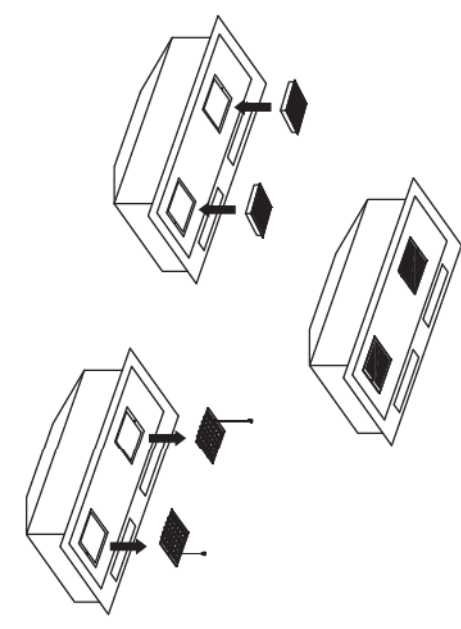

02 Înlocuirea filtrului de carbon

Înlocuiți filtrele de carbon la fiecare 3 luni.

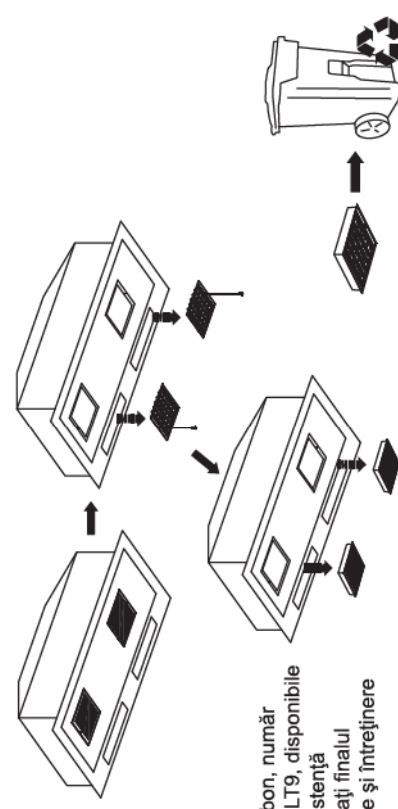

2 x filtre de carbon, număr model CARBFILT9, disponibile prin linia de asistență clienți - consultați finalul secțiunii Îngrijire și întreținere pentru detalii.

03 Curățarea filtrului de grăsime

Filtre din aluminiu: Pentru evitarea incendiilor, curățați bine lunar. Pentru realizarea acestui lucru, îndepărtați filtrele și înmuiați în apă fierbinte cu detergent timp de o oră. Dacă folosiți o mașină de spălat vase, poziționați filtrele vertical pentru îmbunătățirea procesului de curățare.

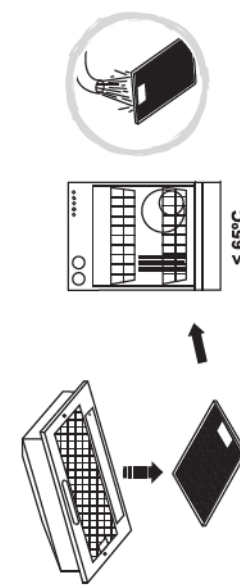

! AVERTISMENT: Curățați/înlocuiți filtrele din hotă dacă se folosește mai mult de 2 ore pe zi. Folosiți întotdeauna filtre originale de la producător.

Asistență clienți (apel gratuit):

0800 895 099 romania@kingfisherservice.com



- Care & maintenance
- Pielęgnacja i konserwacja
- Уход и обслуживание
- Cuidados y Mantenimiento
- Bakım ve Onarım

- Entretien et maintenance
- Pflege und Wartung
- **Îngrijire și întreținere**
- Cuidados e manutenção

42

01 Înlocuirea becului

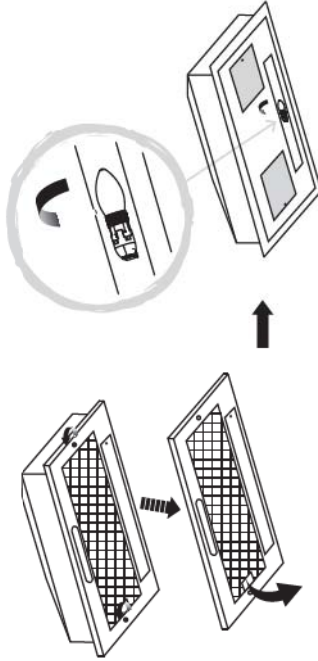

AVERTISMENT: Lăsați becul să se răcească zece minute înainte de manipulare.

A + B

08

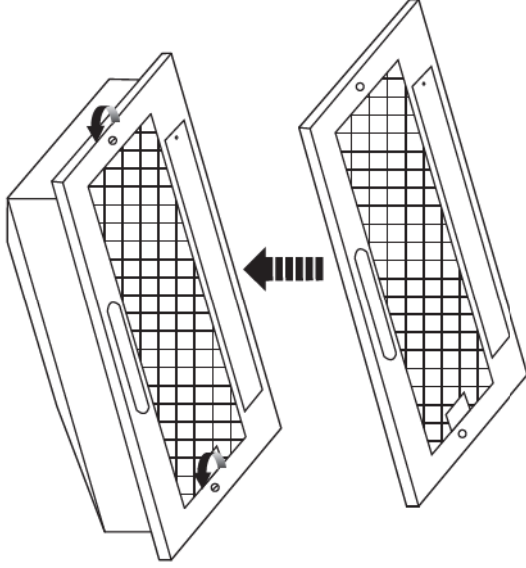

15

EN Installation

All installation must be carried out by a competent person or qualified electrician. Before connecting the mains supply ensure that the mains voltage corresponds to the voltage on the rating plate.

Direct Connection

The appliance must be connected directly to the mains using an omnipolar circuit breaker with a minimum opening of 3mm between the contacts.

The installer must ensure that the correct electrical connection has been made and that it complies with the wiring diagram.

The cable must not be bent or compressed.

Regularly check the power plug and power cord for damage. If the supply cord is damaged, it must be replaced by a special cord or assembly available from the manufacturer or its service agent.

WARNING: This is a Class I appliance and MUST be earthed.

This appliance is supplied with a 3 core mains cable coloured as follows:

Brown = L or Live

Blue = N or Neutral

Green and Yellow = E or Earth

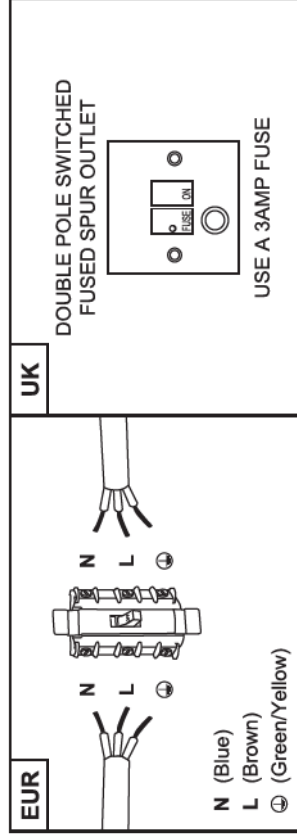

To avoid the risks that are always present when you use an electrical appliance it is important that this appliance is installed correctly and that you read the safety instructions carefully to avoid misuse and hazards. Please keep this instruction booklet for future reference and pass it on to any future owners. After unpacking the appliance please check that it is not damaged. If in doubt, do not use the appliance but contact Customer Services - see end of Care & maintenance section for details.



- Use
- Utilizare
- Utilisation
- Użytkowanie
- Benutzang
- Kullanım
- Utilização
- Исползование

Înainte de a începe



AVERTISMENT: Citiți instrucțiunile înainte de utilizarea aparatului.

Porniți aparatul de la unitatea de conectare cu siguranță comutată. Aparatul este gata de utilizare.

Funcție și setări

01 Panou de control

Pentru a obține cele mai bune rezultate de la hota de bucătărie, se recomandă menținerea în funcțiune până la 15 minute după finalizarea gătirii.

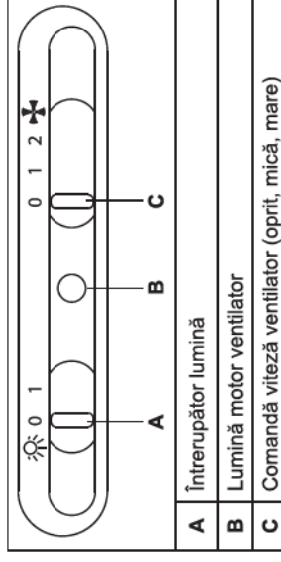

AVERTISMENT: Deconectați întotdeauna alimentarea electrică înainte de a efectua lucrări de întreținere la hotă. În caz de defecțiune, contactați serviciul clienți.

EAC Соответствует всем требуемым Техническим регламентам Таможенного союза.

Производитель \ продавец товара не несет ответственности за причинение ущерба здоровью или имуществу вследствие эксплуатации товара по истечению срока службы

Дата изготовления (месяц\год) см. на упаковке

Данный прибор не предназначен для использования детьми, а так же лицами, имеющими физические, нервные или психические отклонения или недостаток опыта и знаний, за исключением случаев, когда за такими лицами осуществляется надзор или проводится их инструктирование относительно использования данного прибора лицом, отвечающим за их безопасность. Необходимо осуществлять надзор за детьми с целью недопущения их игр с прибором

Критерием предельного состояния изделия является истечение его срока службы.

FR Installation

Toute l'installation doit être effectuée par une personne compétente ou un électricien qualifié. Avant de raccorder le câble d'alimentation, s'assurer que la tension de secteur correspond à la tension indiquée sur la plaque signalétique.

Raccordement direct

L'appareil doit être raccordé directement au secteur à l'aide d'un disjoncteur omnipolaire avec une ouverture minimale de 3 mm entre les contacts.

L'installateur doit s'assurer que le bon raccordement électrique a été effectué et qu'il respecte le schéma de câblage.

Le câble ne doit pas être plié ou comprimé.

Vérifier régulièrement la présence de dommages sur la fiche secteur et le cordon d'alimentation. Si le cordon d'alimentation est endommagé, il doit être remplacé par un cordon spécial ou un ensemble prévu à cet effet, disponible auprès du fabricant ou son prestataire de service.

AVERTISSEMENT : il s'agit d'un appareil de Classe 1. Il DOIT être raccordé à la terre.

Cet appareil est livré avec un câble secteur à 3 conducteurs présentant les couleurs suivantes :

Marron = L ou Phase

Bleu = N ou neutre

Vert et jaune = E ou Terre ⊕

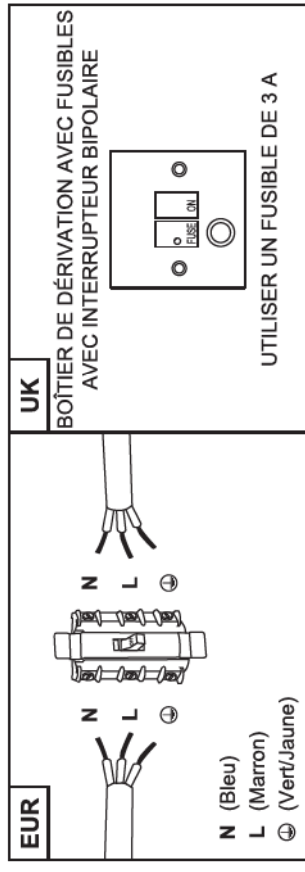

Afin de prévenir les risques, toujours présents lors de l'utilisation d'un appareil électrique, il est important que cet appareil soit correctement installé et de lire les instructions de sécurité soigneusement en vue d'empêcher tout danger ou mauvaise utilisation. Veiller à conserver ce manuel d'instructions pour référence ultérieure et de le transmettre à tout futur propriétaire. Après avoir déballé l'appareil, vérifier qu'il n'est pas endommagé. En cas de doute, ne pas utiliser l'appareil, contacter le service client (voir la fin de la section Entretien pour plus de détails).

PL Montaż

Montaż musi zostać wykonany przez osobę kompetentną lub wykwalifikowanego elektryka. Przed podłączeniem do sieci upewnij się, czy parametry zasilania odpowiadają napięciu podanym na tabliczce znamionowej.

Bezpośrednie podłączenie

Urządzenie należy bezpośrednio podłączyć do zasilania, korzystając z odpowiedniego wyłącznika wielobiegunowego z minimalnym rozwarciem między stykami wynoszącym 3 mm.

Montaż musi upewnić się, czy zapewnił prawidłowe połączenie elektryczne oraz czy jest ono zgodne ze schematem połączeń.

Przewód nie może być zgięty lub ściśnięty.

Należy regularnie sprawdzać wtyczkę i przewód zasilania pod kątem uszkodzeń. Jeśli przewód zasilania jest uszkodzony, należy go wymienić na specjalny przewód lub zespół dostępny u producenta lub w serwisie.

OSTRZEŻENIE: Jest to urządzenie klasy I i NALEŻY je uziemić.

To urządzenie jest dostarczane z 3-żyłowym przewodem zasilania oznaczonym następującymi kolorami:

Brazowy = L lub Pod napięciem

Niebieski = N lub Neutralny

Zielony i żółty = E lub Uziemienie ⊕

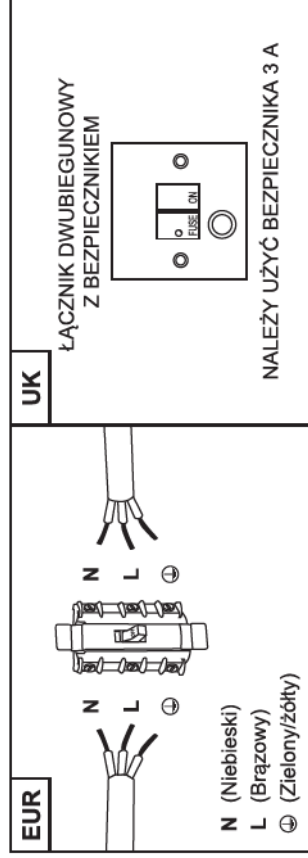

W celu zapobiegnięcia ryzyku, które jest związane z użytkowaniem urządzenia elektrycznego, niezwykle ważne jest, aby produkt został prawidłowo zamontowany oraz aby użytkownik dokładnie zapoznał się z instrukcjami dotyczącymi bezpieczeństwa i uniknął nieprawidłowego użytkowania oraz zagrożeń. Należy zachować instrukcję obsługi w przyszłości i przekazania jej kolejnym właścicielom. Po rozpakowaniu urządzenia upewnij się, że nie jest ono uszkodzone. W przypadku wątpliwości nie używać urządzenia i skontaktować się z działem obsługi klienta – aby dowiedzieć się więcej, patrz koniec rozdziału 'Utrzymanie i konserwacja'.

02 Zmiana węglowego filtra

Mieniajcie węglowe filtry raz w 3 miesiąca.

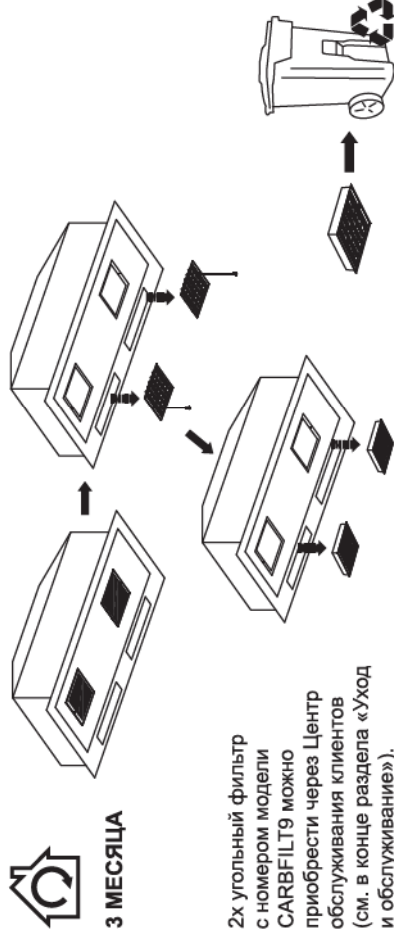

3 MIESIĄCA

2x węglowy filtr s numerom modeli CARBFILT9 można приобрести через Центр обслуживания клиентов (см. в конце раздела «Уход и обслуживание»).

03 Очистка жироулавливающего фильтра

Алюминиевые фильтры: Во избежание возгораний тщательно очищайте фильтры раз в месяц. Снимите фильтры и поместите их в горячую воду с чистящим средством на 1 час. При использовании посудомоечной машины ставьте фильтры вертикально для более эффективной очистки.

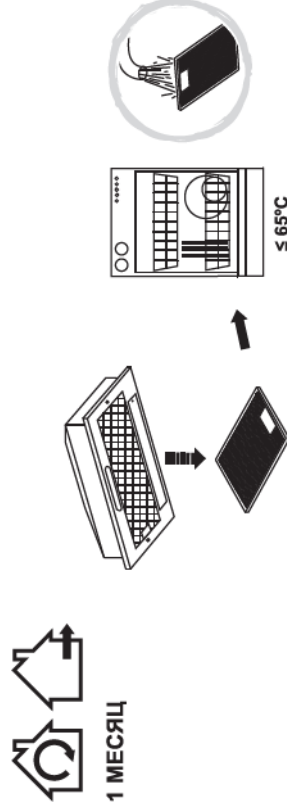

1 МЕСЯЦ

≤ 65°C

! ПРЕДУПРЕЖДЕНИЕ. Если вытяжка используется более 2 часов в день, очистку/замену фильтра необходимо выполнять чаще. Всегда используйте оригинальные фильтры от производителя.

Центр обслуживания клиентов (звонки бесплатны):

Обратитесь к своему продавцу



- Care & maintenance
- Pflege und Wartung
- Ingrijire și întreținere
- Cuidados e manutenção
- Bakım ve Onarım
- Entretien et maintenance
- Pielęgnacja i konserwacja
- Уход и обслуживание
- Cuidados y Mantenimiento

01 Замена лампочки

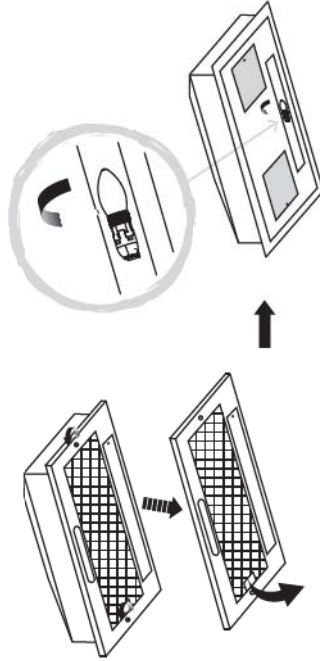

⚠ ПРЕДУПРЕЖДЕНИЕ. После выключения оставить лампочку на 10 минут, чтобы она остыла.

DE Installation

Die gesamte Installation muss von einer fachkundigen Person oder einem ausgebildeten Elektriker durchgeführt werden. Stellen Sie vor dem Anschließen an die Stromversorgung sicher, dass die Netzspannung zur Spannungsgabe auf dem Typenschild passt.

Direkter Anschluss

Das Gerät muss mithilfe eines mehrpoligen Leistungsschalters mit einem Mindestabstand zwischen den Kontakten von 3 mm direkt an das Netz angeschlossen werden.

Der Installateur muss sicherstellen, dass der elektrische Anschluss korrekt vorgenommen und der Schaltplan berücksichtigt wird.

Das Kabel darf weder verbogen noch eingedrückt sein.

Prüfen Sie den Netzstecker und das Netzkabel regelmäßig auf Beschädigung. Ist das Netzkabel beschädigt, muss es durch ein spezielles Kabel ersetzt werden, das beim Hersteller oder einem seiner Servicevertreter erhältlich ist.

WARNUNG: Dies ist ein Class I-Gerät, es MUSS geerdet werden.

Dieses Gerät wird mit einem 3-adrigen Netzkabel mit der folgenden Farbcodierung ausgeliefert:

Braun = L bzw. stromführend

Blau = N bzw. neutral

Grün und Gelb = E bzw. gegen Erde ableitend

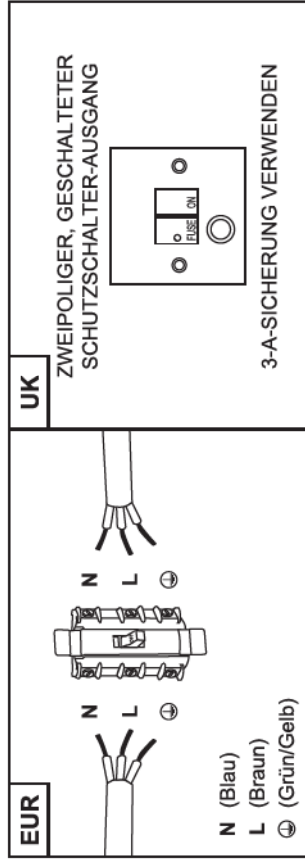

Um die Risiken zu vermeiden, die sich aus der Verwendung eines elektrischen Geräts zwangsläufig ergeben, muss das Gerät unbedingt korrekt installiert werden. Außerdem müssen die Sicherheitshinweise aufmerksam gelesen werden, um eine missbräuchliche Verwendung und die Entstehung von Gefahren zu verhindern. Bitte bewahren Sie diese Bedienungsanleitung zum Nachschlagen auf und geben Sie sie an zukünftige Besitzer weiter. Überprüfen Sie nach dem Auspacken des Geräts, dass es nicht beschädigt ist. Verwenden Sie das Gerät im Zweifel nicht, sondern wenden Sie sich an den Kundendienst – nähere Informationen finden Sie am Ende des Abschnitts Pflege & Wartung.

Установка

Установка должна выполняться компетентным лицом или квалифицированным электриком. Перед подключением прибора к сети удостоверьтесь, что напряжение сети соответствует напряжению, указанному в паспортной табличке прибора.

Прямое подключение

Прибор должен быть подключен напрямую к сети через многополюсный автоматический выключатель с минимальным расстоянием между контактами 3 мм.

Правильность электрического соединения и его соответствие электромонтажной схеме должны быть проверены специалистом.

Проверьте, чтобы кабели не были согнуты или сдавлены.

Регулярно проверяйте разъем электропитания и шнур на предмет повреждений. В случае повреждения шнура питания его следует заменить специальным шнуром или комплектом деталей, который можно получить у производителя или его сервисного агента.

ПРЕДУПРЕЖДЕНИЕ. Данный прибор класса I ТРЕБУЕТ заземления.

Прибор поставляется с трехжильным шнуром питания, помеченным следующим образом:

Коричневый = Фаза (L)

Синий = Ноль (N)

Зеленый и желтый = Заземление (E) ⊕

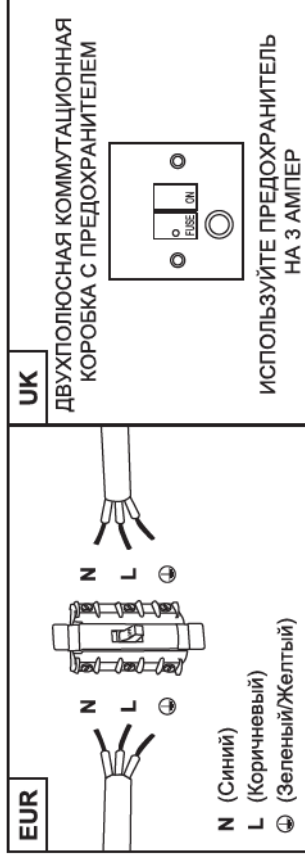

Убедитесь, что прибор установлен правильно, и внимательно ознакомьтесь с инструкциями по технике безопасности во избежание рисков, связанных с использованием электроприборов, а также, чтобы исключить возможность ненадлежащего использования. Сохраните данное руководство для дальнейшего использования и передайте его любым новым владельцам прибора. После распаковки прибора убедитесь, что он не поврежден. Если у вас возникли какие-либо сомнения, не используйте прибор и обратитесь в Центр обслуживания клиентов (см. в конце раздела «Уход и обслуживание»).



- Use
- Utilisation
- Użytkowanie
- Benutzung
- Использование
- Utilizare
- Utilização
- Kullanim

Перед началом эксплуатации



ПРЕДУПРЕЖДЕНИЕ. Перед использованием прибора ознакомьтесь с инструкцией.

Чтобы включить прибор, нажмите на кнопку выключателя. Прибор готов к работе.

Функции и настройки

01 Панель управления

Для достижения наилучших результатов рекомендуется оставить вытяжку включенной на период до 15 минут после окончания готовки.

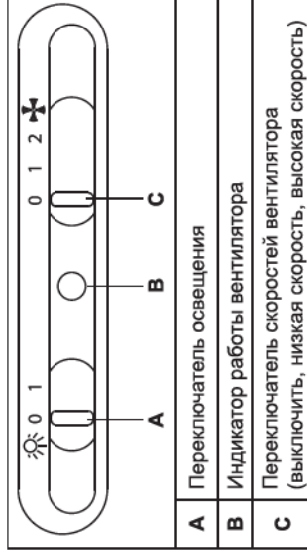

ПРЕДУПРЕЖДЕНИЕ. Всегда отключайте электропитание при проведении работ по техническому обслуживанию вытяжки. При обнаружении неполадок обратитесь в Центр обслуживания клиентов.

02 Kohlefilter austauschen

Ersetzen Sie die Kohlefilter alle 3 Monate.

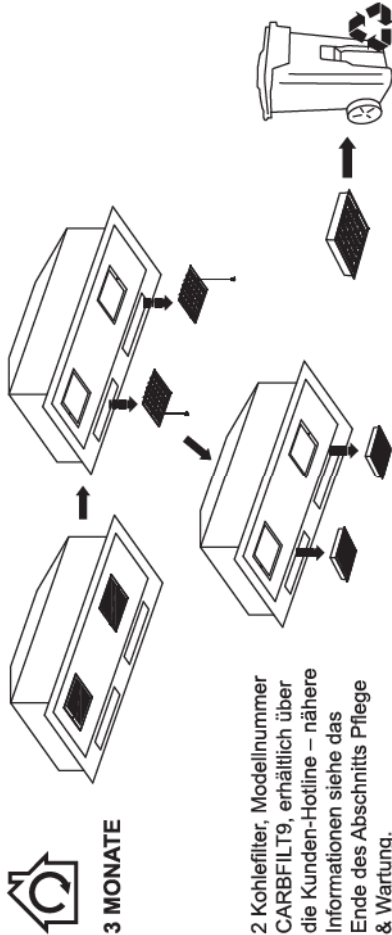

2 Kohlefilter, Modellnummer CARBFILT9, erhältlich über die Kunden-Hotline – nähere Informationen siehe das Ende des Abschnitts Pflege & Wartung.

03 Fettfilter reinigen

Aluminium-Filter: Nehmen Sie einmal monatlich eine Reinigung vor, um einen Brand zu verhindern. Nehmen Sie die Filter zu diesem Zweck heraus und weichen Sie sie eine Stunde lang in heißem Wasser mit Reinigungsmittel ein. Setzen Sie die Filter bei Verwendung einer Spülmaschine senkrecht in die Spülmaschine ein, um den Reinigungsprozess zu verbessern.

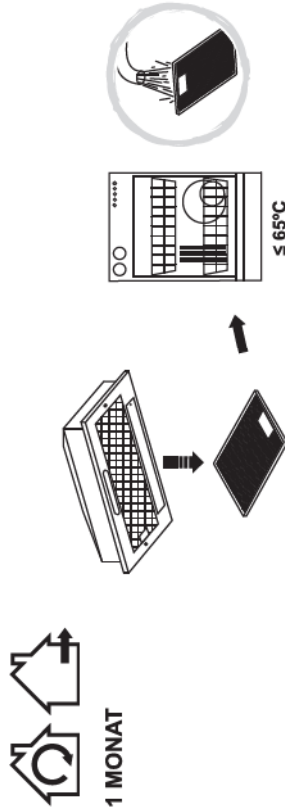

! WARNUNG: Reinigen oder ersetzen Sie die Filter häufiger, wenn die Haube pro Tag über 2 Stunden lang verwendet wird. Verwenden Sie stets Originalfilter, die Sie vom Hersteller beziehen.

Kunden-Hotline (gebührenfrei):

Wenden Sie sich bitte an Ihren Händler.

RO Instalarea

Instalarea trebuie să fie realizată de o persoană competentă sau un electrician calificat. Înainte de conectarea la rețeaua electrică asigurați-vă că tensiunea rețelei corespunde tensiunii specificate pe plăcuță.

Legătură directă

Aparatul trebuie conectat direct la rețea cu ajutorul unui disjunctor monopolar cu o deschidere minimă între contacte de 3 mm.

Montatorul trebuie să se asigure că a făcut legăturile electrice corecte și să se asigure că a respectat schema electrică.

Cablul nu trebuie să fie îndoit sau comprimat.

Verificați periodic ștecărul și cablul pentru deteriorări. În cazul în care cablul de alimentare este deteriorat, trebuie înlocuit cu un cablu special sau un alt element disponibil la producător sau la agentul de service.

AVERTISMENT: Acesta este un aparat Clasa I și TREBUIE împământat.

This appliance is supplied with a 3 core mains cable coloured as follows:

Acest aparat este echipat cu 3 fire colorate după cum urmează:

Maro = L sau sub tensiune

Albastru = N sau Neutru

Verde sau galben = E sau Împământare

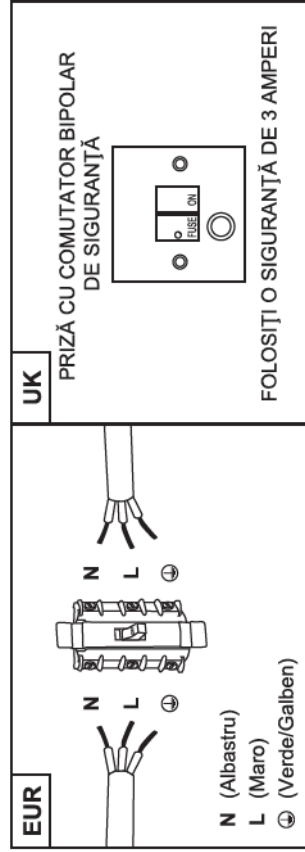

Pentru a evita riscurile aferente utilizării unui echipament electric, este important ca acest aparat să fie instalat corect și să citiți cu atenție instrucțiunile de siguranță în vederea evitării utilizării greșite și a pericolelor. Păstrați această broșură cu instrucțiuni pentru referințe ulterioare și predați-o proprietarilor viitori. După despachetarea aparatului, verificați să nu fie deteriorat. Dacă aveți îndoieli, nu folosiți aparatul și contactați Serviciul clienți - a se vedea sfârșitul secțiunii Îngrijirea și Întreținere pentru detalii.

ES Instalación

Toda la instalación deberá ser realizada por una persona competente o un electricista cualificado. Antes de conectar la corriente eléctrica asegúrese de que la tensión de la red se corresponde con la indicada en la placa de características técnicas.

Conexión directa

El aparato debe conectarse directamente a la red eléctrica mediante un disyuntor omnipolar con una apertura mínima de 3mm entre los contactos.

El instalador debe garantizar una conexión eléctrica correcta y que cumpla con el esquema de cableado.

El cable no debe quedar doblado ni comprimido.

Compruebe regularmente el enchufe y el cable de alimentación en busca de daños. Si el cable de alimentación está dañado, debe ser sustituido por un cable o conjunto especial que podrá adquirir del fabricante o de su distribuidor local.

ADVERTENCIA: Este es un dispositivo de Clase I y DEBE conectarse a tierra.

Este aparato se suministra con un cable de alimentación de tres núcleos coloreados como sigue:

Marrón = L o positivo

Azul = N o negativo

Verde y amarillo = E o tierra

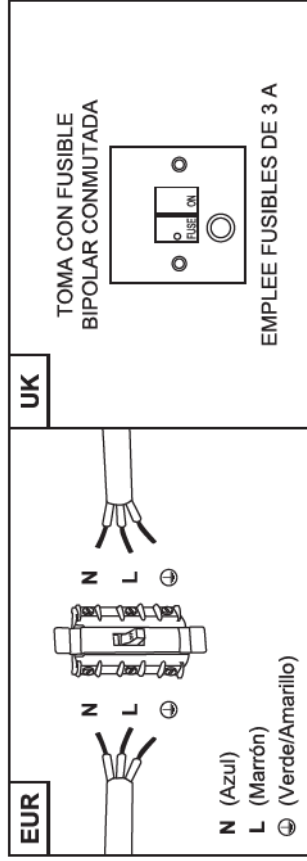

Para evitar los riesgos que están siempre presentes al utilizar un aparato eléctrico es importante que este dispositivo se instale correctamente y lea las instrucciones de seguridad cuidadosamente para evitar un mal uso y riesgos. Conserve este manual para una futura referencia y páselo a cualquier futuro propietario. Después de desmontar el aparato, compruebe que no está dañado. En caso de duda, no utilice el aparato y póngase en contacto con el servicio de atención al cliente - consulte los detalles al final de la sección Cuidados y mantenimiento.



- Care & maintenance
- Pielęgnacja i konserwacja
- Уход и обслуживание
- Cuidados y Mantenimiento
- Bakım ve Onarım
- Entretien et maintenance
- Pflege und Wartung
- Îngrijire și întreținere
- Cuidados e manutenção

01 Leuchtmittel ersetzen

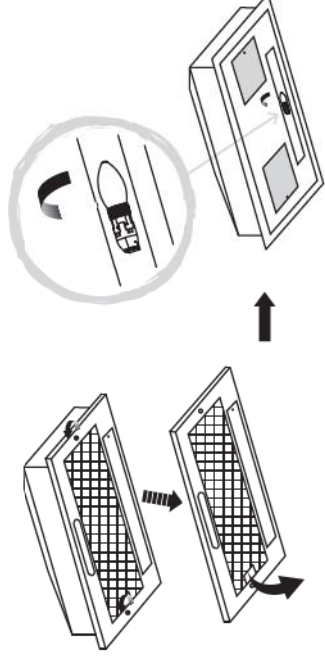

WARNING: Lassen Sie das Leuchtmittel zehn Minuten lang abkühlen, bevor Sie es anfassen.



- Use
- Utilizzare
- Utilisation
- Účytkovanie
- Utilização
- Benützung
- Benutzungsanleitung
- Kulllanim
- Использование

Vor dem Start



WARNING: Lesen Sie die Anleitung, bevor Sie das Gerät verwenden.

Schalten Sie das Gerät an der geschalteten und abgesicherten Anschlusseinheit ein. Das Gerät ist betriebsbereit.

Funktion und Einstellung

01 Bedienfeld

Damit Sie die besten Ergebnisse mit Ihrer Abzugshaube erzielen, empfehlen wir, dass Sie sie bis zu 15 Minuten nach dem Ende des Kochens eingeschaltet lassen.

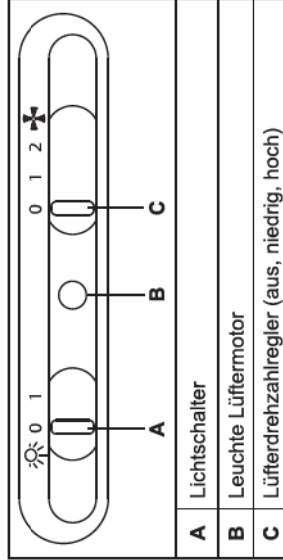

WARNING: Schalten Sie vor der Durchführung jeglicher Wartungsarbeiten an der Haube die Stromversorgung aus. Wenden Sie sich bei einer Störung an den Kundendienst.

PT Instalação

A instalação tem de ser efetuada por uma pessoa competente ou por um electricista qualificado. Antes de ligar a rede elétrica, certifique-se de que a tensão da rede corresponde à tensão na placa de classificação.

Ligação direta

O aparelho tem de ser ligado diretamente à rede elétrica através de um disjuntor omnipolar com uma abertura mínima de 3 mm entre os contactos.

O responsável pela instalação tem de garantir que foi realizada a ligação elétrica correta e que esta está em conformidade com o diagrama da cablagem.

O cabo não pode ser dobrado nem comprimido.

Verifique regularmente se existem danos na tomada e no cabo elétrico. Se o cabo de alimentação estiver danificado, este tem de ser substituído por um conjunto ou cabo especial, disponíveis junto do fabricante ou do respetivo fornecedor de serviços.

AVISO: Este é um aparelho de Classe I e TEM DE estar ligado à terra.

Este aparelho é fornecido com um cabo de alimentação de 3 núcleos, colorido da seguinte forma:

Castanho = L ou ativo

Azul = N ou neutro

Verde e amarelo = E ou terra

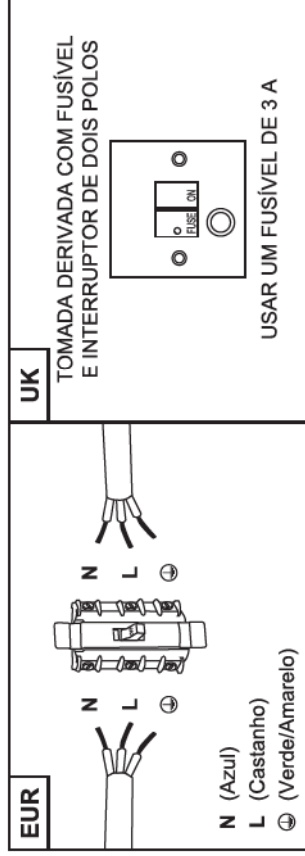

Para evitar os riscos que estão sempre presentes quando utiliza um aparelho elétrico, é importante que este aparelho esteja instalado corretamente e que leia as instruções de segurança cuidadosamente para evitar usos indevidos e perigos. Guarde este manual de instruções para consulta futura e entregue-o a futuros proprietários. Depois de desmontar o aparelho, verifique se não está danificado. Em caso de dúvida, não utilize o aparelho e entre em contacto com o serviço de atendimento ao cliente; consulte a parte final da secção de Cuidados e manutenção para obter mais detalhes.

TR Montaj

Montajın tamamı, yetkili bir kişi veya uzman bir elektrik tesisatçısı tarafından yapılmalıdır. Ana güç kaynağını bağlamadan önce ana voltajın, anma değeri plakasındaki voltaja uyumlu olduğundan emin olun.

Doğrudan Bağlantı

Cihaz, omnipolar devre kesici kullanılarak kontaklar arasında minimum 3 mm'lik bir açıklıkla doğrudan ana güç kaynağına bağlanmalıdır.

Montajı yapan kişi, doğru elektrik bağlantısının yapıldığından ve bunun kablo bağlantı şemasına uygun olduğundan emin olmalıdır.

Kablo bükülmemeli veya sıkıştırılmamalıdır.

Elektrik fişinin ve güç kablosunun zarar görüp görmediğini düzenli olarak kontrol edin. Besleme kablosu zarar gördüğünde üreticiden veya servis sorumlusundan temin edilebilecek özel bir kablo veya terfiyat ile değiştirilmelidir.

UYARI: Bu bir Sınıf I cihazdır ve TOPRAKLANMAMALIDIR.

Bu cihaz aşağıdaki şekilde renkli 3 ana güç kablosu ile tedarik edilir:

Kahverengi = L veya Elektrik Yükü

Mavi = N veya Yüksüz

Yeşil ve Sarı = E veya Topraklanmış

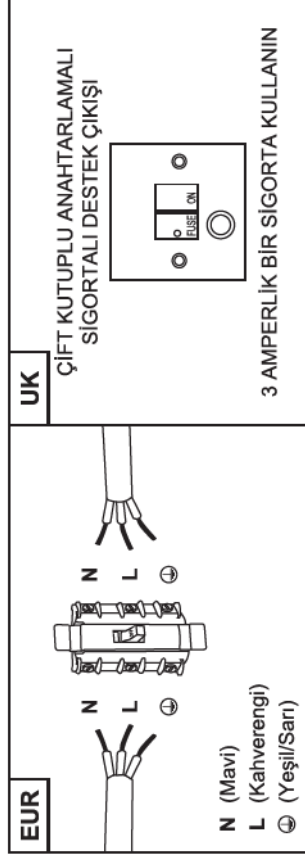

Elektrikli cihaz kullanırken her zaman mevcut olar risklerden kaçınmak için bu cihazın doğru şekilde monte edilmesi ve yanlış kullanımdan ve tehlikelerden kaçınmak için güvenlik talimatlarını dikkatli bir şekilde okumanız önemlidir. Lütfen gelecekte referans olması açısından bu talimat kılavuzunu saklayın ve gelecekteki sahiplerine teslim edin. Cihazın ambalajını açtıktan sonra lütfen zarar görüp görmediğini kontrol edin. Şüphe duyduğunuzda cihazı kullanmayın, Müşteri Hizmetleriyle iletişime geçin - ayrıntılar için Bakım ve muhafaza bölümünün sonuna bakın.

02 Wymiana filtra węglowego

Należy wymienić filtry węglowe co 3 miesiące.

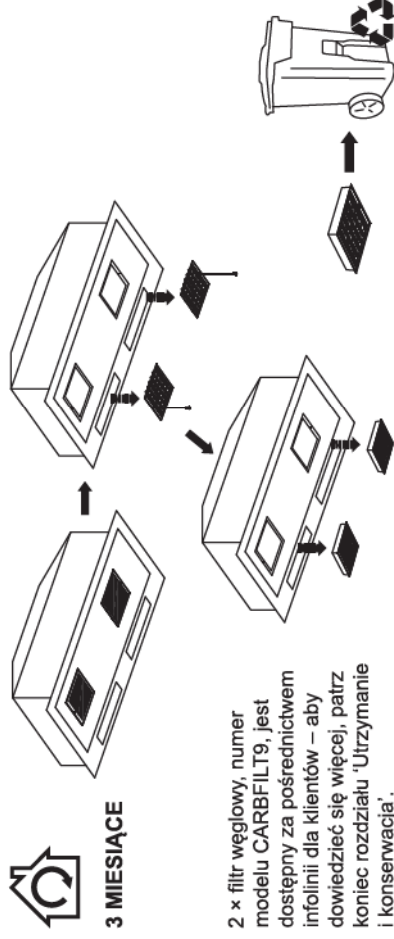

3 MIESIĄCE

2 x filtr węglowy, numer modelu CARBFILT9, jest dostępny za pośrednictwem infolinii dla klientów – aby dowiedzieć się więcej, patrz koniec rozdziału 'Utrzymanie i konserwacja'.

03 Czyszczenie filtra odtuszczonego

Filtry aluminiowe: Aby uniknąć pożaru, należy co miesiąc dokładnie czyścić filtr. W tym celu zdemontować filtry i na godzinę namoczyć je w rozwarzonej ciepłej wodzie i detergentu. W przypadku korzystania ze zmywarki ustawić filtry pionowo, aby zwiększyć skuteczność czyszczenia.

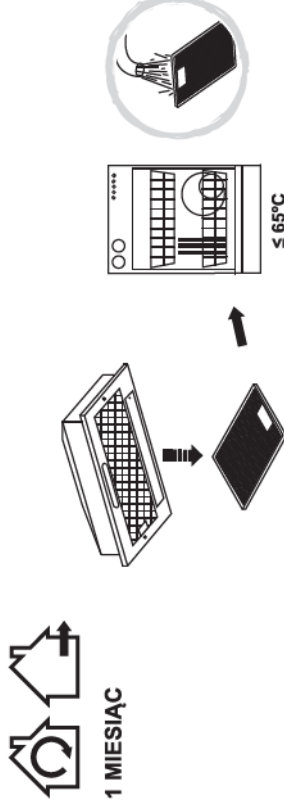

1 MIESIĄC

OSTRZEŻENIE: Jeśli okap jest używany dłużej niż przez 2 godziny dziennie, należy zwiększyć częstotliwość czyszczenia/wymiany filtra. Zawsze używać oryginalnych filtrów pochodzących od producenta.

Infolinia dla klientów (bezpłatna):

800 121 2222 poland@kingfisherservice.com



- Care & maintenance
- **Pielęgnacja i konserwacja**
- Yoxa v oöcuyxobahüne
- Cuidados y Mantenimiento
- Bakım ve Onarım

- Entretien et maintenance
- Pflege und Wartung
- Ingrijire și întreținere
- Cuidados e manutenção

32

01 Wymiana oświetlenia

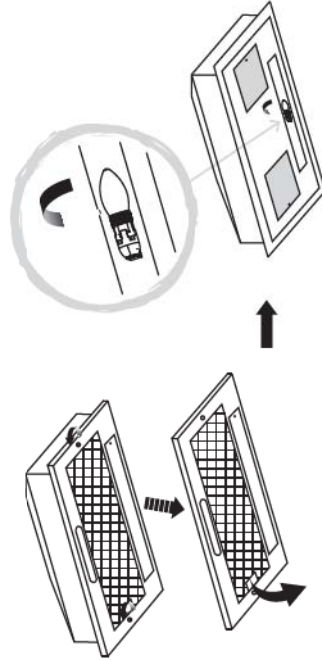

! OSTRZEŻENIE: Przed rozpoczęciem pracy poczekać 10 minut na ostygnięcie żarówki.



- Use
- Utilizare
- Utilisation
- Użytkowanie
- Benutzug
- Kullanım
- Иcпользование
- Utilização

25

Before you start



WARNING: Read the instructions before using the appliance.

Switch on the appliance at the switched fused connection unit. The appliance is ready for use.

Function & Settings

01 Control panel

To obtain the best results from your cooker hood it is recommended that you leave it switched on for up to 15 minutes after you have finished cooking.

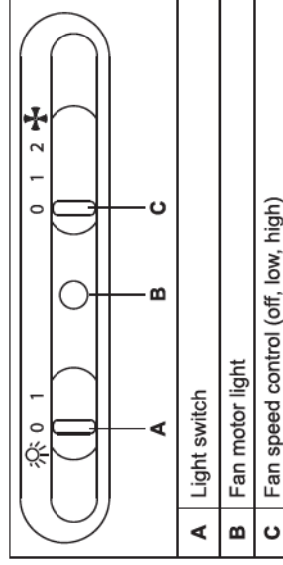

WARNING: Always switch off the electricity supply before carrying out maintenance work on the hood. In the event of a fault, contact customer services.



- Care & maintenance
- Pielęgnacja i konserwacja
- Уход и обслуживание
- Cuidados y Mantenimiento
- Bakım ve Onarım

- Entretien et maintenance
- Pflege und Wartung
- Ingjilire și întreținere
- Cuidados e manutenção

01 Lamp replacement

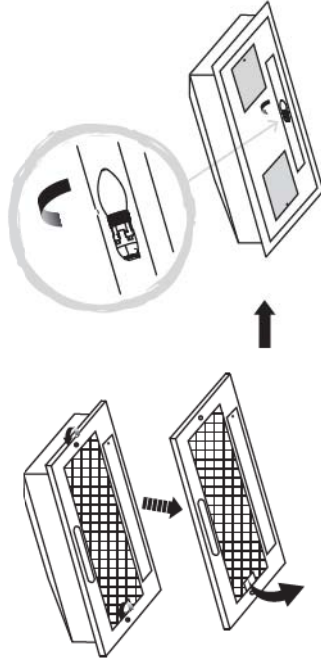
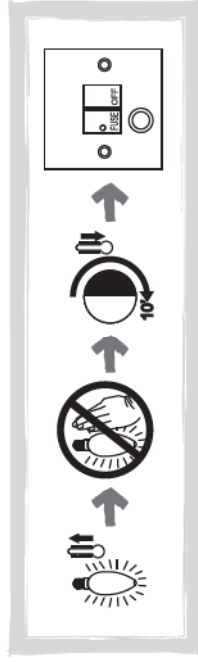

WARNING: Allow ten minutes for the bulb to cool before handling.



- Use
- Utilizare
- Utilisation
- Użytkowanie
- Benutzug
- Benutzug
- Kullanim
- Kullanim

Przed rozpoczęciem użytkowania

! OSTRZEŻENIE: Przed rozpoczęciem korzystania z urządzenia należy zapoznać się z instrukcją obsługi.

Włączyc urządzenie przełącznikiem zabezpieczonym bezpiecznikiem. Urządzenie jest gotowe do użytku.

Funkcje i ustawienia

01 Panel sterowania

W celu zapewnienia możliwie jak najlepszego działania okapu kuchennego zaleca się, aby pozostawić urządzenie włączone przez 15 minut po zakończeniu gotowania.

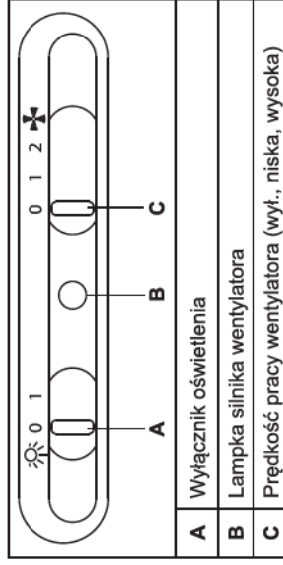

! OSTRZEŻENIE: Przed rozpoczęciem prac konserwacyjnych przy okapie należy najpierw zawsze wyłączyć zasilanie elektryczne. W przypadku usterki skontaktować się z działem obsługi klienta.

02 Remplacement du filtre à charbon

Remplacer les filtres à charbon tous les 3 mois.

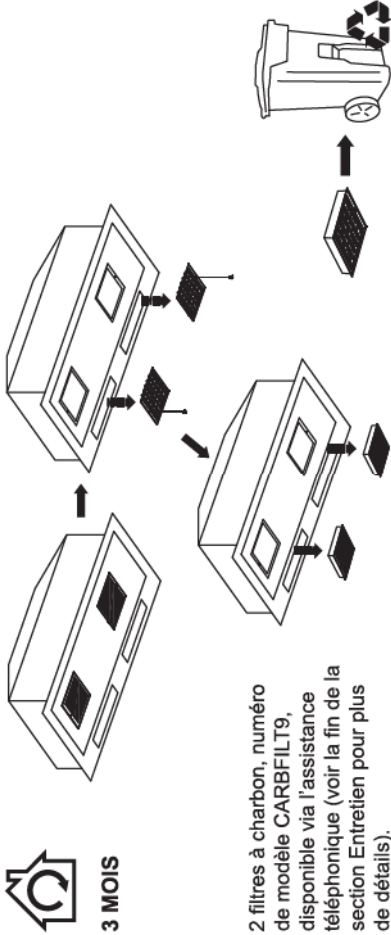

2 filtres à charbon, numéro de modèle CARBFILT9, disponible via l'assistance téléphonique (voir la fin de la section Entretien pour plus de détails).

03 Nettoyage du filtre à graisse

Filtres en aluminium : Pour éviter les incendies, bien les nettoyer une fois par mois. Pour ce faire, retirer les filtres et les tremper dans de l'eau chaude et du détergent pendant une heure. Si vous utilisez un lave-vaisselle, placer les filtres de manière verticale pour améliorer le processus de nettoyage.

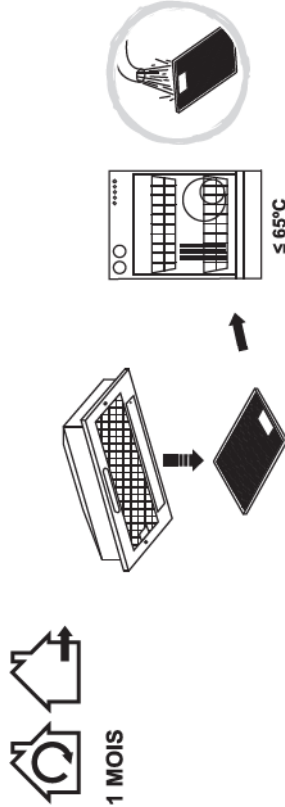

AVERTISSEMENT : augmenter la fréquence de remplacement/nettoyage du filtre si la hotte est utilisée pendant plus de 2 heures par jour. Toujours utiliser les filtres d'origine du fabricant.

Assistance téléphonique (sans frais) :

0805 114 951 france@kingfisherservice.com

02 Carbon filter replacement

Replace carbon filters every 3 months.

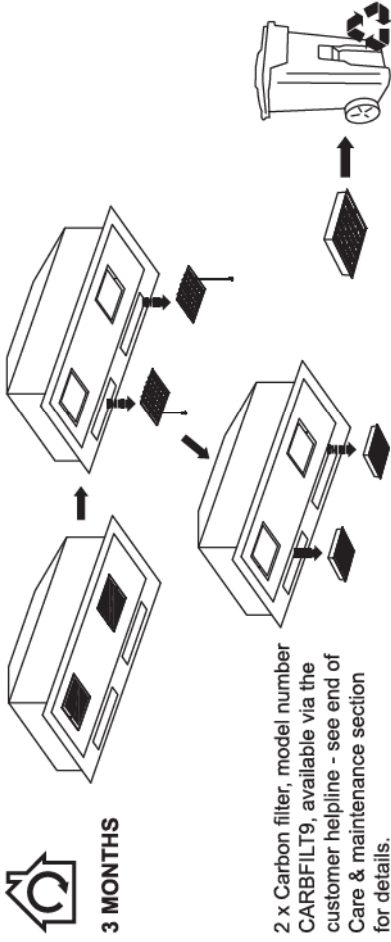

2 x Carbon filter, model number CARBFILT9, available via the customer helpline - see end of Care & maintenance section for details.

03 Grease filter cleaning

Aluminium filters: To avoid fires, clean thoroughly once a month. To do so, remove the filters and soak in hot water and detergent for an hour. If using a dishwasher, position the filters vertically to improve the cleaning process.

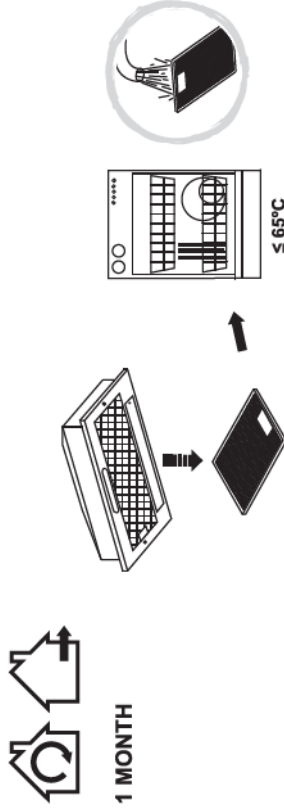

! WARNING: increase the filter cleaning/replacement frequency if the hood is used for more than 2 hours a day. Always use genuine filters from the manufacturer.

Customer helpline (toll free):

UK 0800 324 7818 uk@kingfisherservice.com

Eire 1-800 932 230 eire@kingfisherservice.com



- Use ● Utilization ● Uso ● उपयोग ● Utilização
- Entretien et maintenance ● Pflege und Wartung ● Ingridire și întreținere ● Cuidados e manutenção
- Care & maintenance ● Pielęgnacja i konserwacja ● Уход и обслуживание ● Cuidados y Mantenimiento ● Bakım ve Onarım
- Utilisation ● Benutzang ● Kullanim ● Использование ● Исползование

Avant de commencer

AVERTISSEMENT : lire les instructions avant d'utiliser l'appareil.

Mettre l'appareil en marche sur l'unité de raccordement avec fusible. L'appareil est prêt à l'emploi.

Fonctionnement et réglages

01 Panneau de contrôle

Pour obtenir les meilleurs résultats de votre hotte, il est recommandé de la laisser allumée pendant au moins 15 minutes après avoir terminé la cuisson.

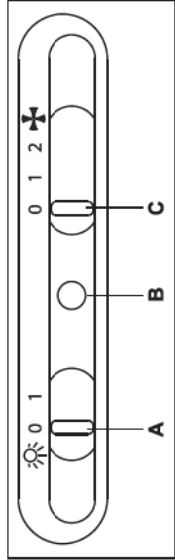

A	Interrupteur d'éclairage
B	Éclairage du moteur de ventilateur
C	Commande de vitesse du ventilateur (arrêt, faible, élevée)

AVERTISSEMENT : toujours couper l'alimentation électrique avant d'effectuer des travaux d'entretien sur la hotte. En cas de problème, contacter le service client.



- Entretien et maintenance ● Pflege und Wartung ● Ingridire și întreținere ● Cuidados e manutenção
- Care & maintenance ● Pielęgnacja i konserwacja ● Уход и обслуживание ● Cuidados y Mantenimiento ● Bakım ve Onarım

01 Remplacement de la lampe

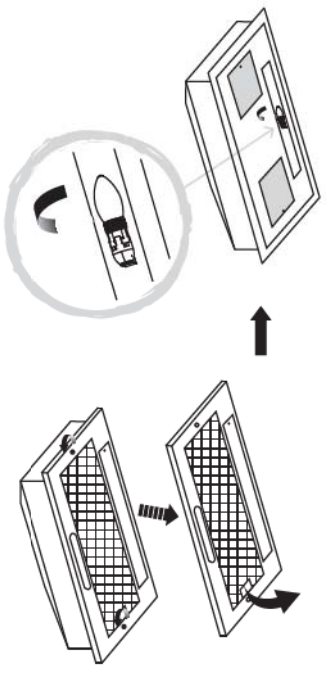

AVERTISSEMENT : laisser l'ampoule refroidir pendant 10 minutes avant de la manipuler.