

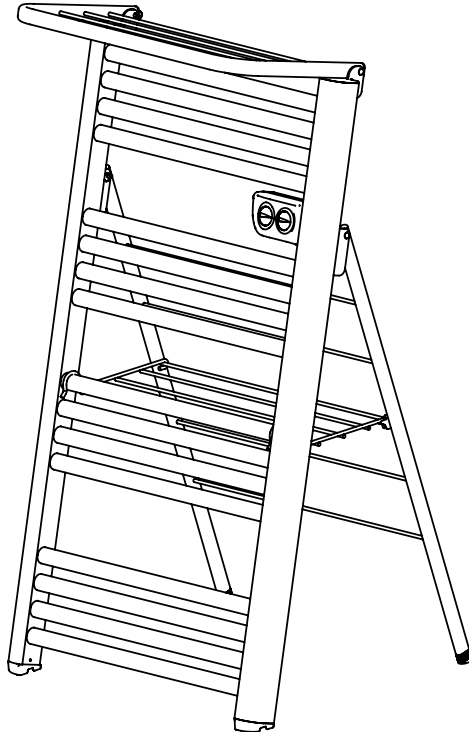

Portable towel heater



Model
DH2U-500

500W

EAN
3663602911043

This product is only suitable for well insulated spaces or occasional use.

Let's get started...

This instruction manual is important to your safety.
Read the entire manual carefully before using the appliance and
keep it for future reference.



Getting started...

Safety	3-5
Before you start	6
Quick start	7-9



In more detail...

Trouble shooting	10
Maintenance and cleaning	11
Environmental protection	12
Technical specifications	12-13
Installation	14

PLEASE READ THE SAFETY ADVICE CAREFULLY BEFORE USING THE APPLIANCE

Warning: risk of fire, electric shock, physical injuries and material damage.

Before using this appliance, always follow the safety advice during assembly, use and maintenance.

SAFETY ADVICE

- This appliance can be used by children aged from 8 years and above and persons with reduced physical, sensory or mental capabilities or lack of experience and knowledge if they have been given supervision or instruction concerning use of the appliance in a safe way and understand the hazards involved. Children shall not play with the appliance. Cleaning and user maintenance shall not be made by children without supervision.
- Children of less than 3 years should be kept away unless continuously supervised.
- Children aged from 3 years and less than 8 years shall only switch on/off the appliance provided that it has been placed or installed in its intended normal operating position and they have been given supervision or instruction concerning use of the appliance in a safe way and understand the hazards involved.
Children aged from 3 years and less than 8 years shall not plug in, regulate and clean the appliance or perform user maintenance.
- **CAUTION** : Some parts of this product can become very hot and cause burns. Particular attention has to be given where children and vulnerable people are present.

PLEASE READ THE SAFETY ADVICE CAREFULLY BEFORE USING THE APPLIANCE

- **WARNING** : This appliance is intended only for drying textiles washed in water.
- If the supply cord is damaged, it must be replaced by the manufacturer, its service agent or similarly qualified persons in order to avoid a hazard.
- The appliance must not be used outdoors.
- The appliance is intended for domestic use only. Do not use this appliance for anything other than its intended purpose.
- Do not operate the appliance in a room where flammable liquids, solvents or varnishes are stored and/or where flammable vapours may exist.
- Do not attempt to disassemble this appliance, repair it or perform any modifications yourself. This appliance does not contain any parts that can be used separately.
- Keep plastic packaging out of the reach of children.
- The appliance must be set upright on its feet.
- The appliance must be set on a horizontal, flat, stable and heat-resistant surface. Any other position is potentially dangerous.
- **IMPORTANT:** Folding and unfolding the appliance may result in pinching. Particular attention has to be given where children and vulnerable people are present.
- Do not use this heater in the immediate surroundings of a bath, a shower or a swimming pool. Keep the appliance dry.
- The appliance must be unplugged after use and before moving or cleaning it. Do not unplug it by pulling on the power cord.

PLEASE READ THE SAFETY ADVICE CAREFULLY BEFORE USING THE APPLIANCE

- The heater must not be located immediately below a socket-outlet.
- Information on appliance installation is provided in the Installation section on pages 14.
- Caution : do a professional install according to installation standard in each country.



**IMPORTANT : KEEP THIS INFORMATION FOR
FUTURE REFERENCE. READ CAREFULLY.**

Points to check before beginning



For domestic use only.



Children or any other persons incapable of using the appliance safely must not use this appliance.



Please discard of plastic packaging appropriately and keep it out of reach of children.

Your product

1. Main part
2. Control panel

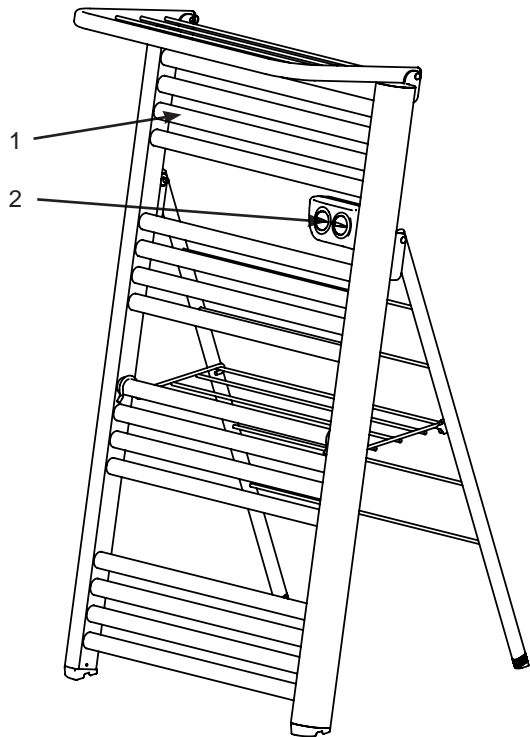

To install your product, please read the installation guidelines at the end of the instruction manual.

The controls

STOP HEATING (the appliance is in standby mode)

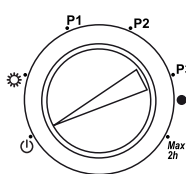

- In  position, the appliance stops heating ; the red light remains off.

This position can be used to stop heating momentarily

The heating LED comes on when the appliance is in heating mode. It switches on and off cyclically.

SELECTING AN ECO PROGRAMME

You have the choice of 3 programmes that are adapted to different room occupancy schedules. This enables real energy savings without you having to intervene and without the need for an external programmer.

The programmes are only activated after setting the time. (see § Setting the time).

IMPORTANT : *when the time is not set, programmes remain in Eco mode.*

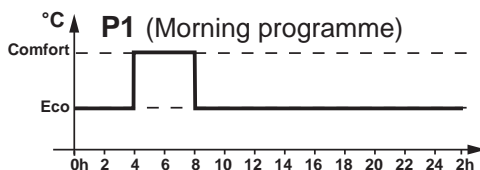
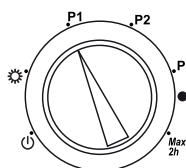

- The Comfort mode temperature is programmed automatically **in the morning from 4:00 to 8:00**.

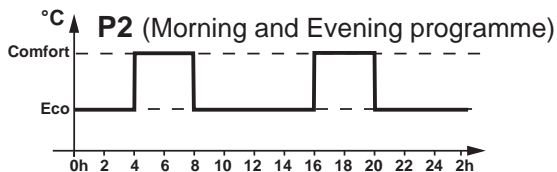
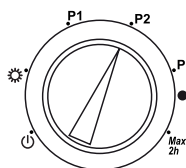

- The Comfort mode temperature is programmed automatically **in the morning from 4:00 to 8:00 and in the evening from 16:00 to 20:00**.

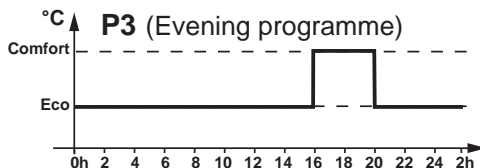
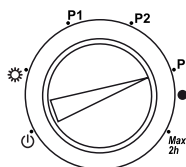

- The Comfort mode temperature is programmed automatically **in the evening from 16:00 to 20:00**.

SELECTING COMFORT MODE

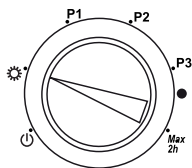

- The appliance is continually in Comfort mode.

SETTING THE COMFORT MODE TEMPERATURE

- The right button sets the Comfort mode temperature from 15°C to approximately 30°C.

What you need to do :



- Set the button in the middle : the red light comes on when the set temperature is higher than the room temperature.



- If the room temperature exceeds the desired temperature, reduce the temperature setting until the red light goes out.



- If the room temperature does not reach the desired temperature, increase the temperature setting.



- Wait at least one hour for the room temperature to stabilise before adjusting the temperature setting again.
- When the temperature is right for you, set the temperature position once and for all.

Note : the room temperature depends on the temperature setting as well as on the size and insulation of the room.

SELECTING FROST PROTECTION MODE

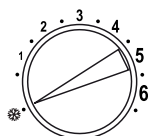

- Select a consistent frost-protection temperature of approximately 7°C (button turned fully to the left).

The mode selection button must not be in the OFF position.

The heating LED flashes rapidly at regular intervals.

SELECTING MAX 2h MODE

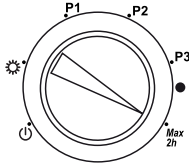

- The **MAX 2h** boost button sets the temperature to the maximum for 2 hours.

After 2 hours in boost mode, the Comfort temperature setting is re-established.

SETTING THE TIME

A flash every 2 seconds indicates a time disruption following a power cut. This flash is reversed (light goes out briefly every 2 seconds) when the LED is on during the heating cycle.

The time can only be set to certain hours: 12:00, 17:00 or 20:00.

- 1- Select frost protection mode.
- 2- Select programme P1 if it is 12:00, or programme P2 if it is 17:00, or Programme P3 if it is 20:00.
- 3- Briefly disconnect the appliance from the mains supply.
- 4- Select the desired program and set the setpoint temperature.

Tip : the offset of the time setting offsets all of the programme times (for example, setting the time to 13:00 instead of 12:00 delays the programme times by 1 hour).

STORAGE

- Keep the original packaging to disassemble the appliance and store it.
- Keep the appliance in a dry and clean place.
- Store the unit out of reach of children.

Trouble shooting

Problem	Solutions
<ul style="list-style-type: none"> - The device does not heat. 	<ul style="list-style-type: none"> - Check that a circuit breaker has not cut the power to the appliance. - Select COMFORT mode. - Increase the temperature setting. - Switch off the appliance for a few minutes to reset the thermal circuit breaker.
<ul style="list-style-type: none"> - The appliance stays in heat mode. 	<ul style="list-style-type: none"> - Reduce the temperature setting. - Stop MAX 2h mode. - Check that there are no air currents nearby.
<ul style="list-style-type: none"> - The light flashes rapidly and continuously. 	<ul style="list-style-type: none"> - Faulty temperature sensor (this fault prevents the appliance from switching on).
<ul style="list-style-type: none"> - The light flashes every 2 seconds (or goes out briefly every 2 seconds). 	<p><i>The time is out of alignment.</i></p> <ul style="list-style-type: none"> - Set the time.
<ul style="list-style-type: none"> - Programmes P1, P2 and P3 do not work. 	<p><i>Outside of the programmed time ranges, the appliance does not switch off but goes into Eco mode.</i></p> <ul style="list-style-type: none"> - Reduce the temperature setting. - Set the time.
<ul style="list-style-type: none"> - The appliance gives off a smell. 	<p><i>This can happen the first time the appliance is used or if it has remained unused for a prolonged period of time. The smell should disappear quickly.</i></p>

IMPORTANT : If the problem persists, disconnect the power supply for 15 seconds then check its operation.

Maintenance and cleaning



IMPORTANT : Always disconnect from the power supply before cleaning or maintenance.

- **Warning** : Never use detergent, chemical agents or solvents as they could damage plastic parts.
- **WARNING** : Let the appliance cool down completely before handling or cleaning.
- To prevent risk of fire or electrocution, do not pour water or any other liquid inside the appliance.
- Clean the outside wall of the appliance by rubbing it gently with a soft, damp cloth, either with or without soap.

PLUG REPLACEMENT

This appliance is supplied with a BS1363 3 pin plug fitted with a 13 Amp fuse. Should the fuse require replacement, it must be replaced with a fuse rated at 13 Amp and approved to BS1362. In the event the mains plug has to be removed/replaced for any reason, please note :

IMPORTANT : The wires in the mains lead are coloured in accordance with the following code :
 Blue – Neutral
 Brown – Live

As the colours of the wires in the mains lead of this appliance may not correspond with the coloured markings identifying the terminals in your plug, proceed as follows.

The blue wire must be connected to the terminal marked with an N or coloured black.
 The brown wire must be connected to the terminal marked with an L or coloured red.

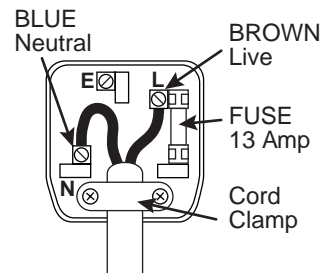

NOTE : If a moulded plug is fitted and has to be removed take great care in disposing of the plug and severed cable, it must be destroyed to prevent engaging into a socket.

Environmental protection



This symbol is known as the 'Crossed-out Wheelie Bin Symbol'. When this symbol is marked on a product or battery, it means that it should not be disposed of with your general household waste. Some chemicals contained within electrical/electronic products or batteries can be harmful to health and the environment. Only dispose of electrical/electronic/battery items in separate collection schemes, which cater for the recovery and recycling of materials contained within. Your co-operation is vital to ensure the success of these schemes and for the protection of the environment.

yyWxx : Manufacturing date code ; year of manufacturing (20yy)
and week of manufacturing (Wxx).

Technical specifications

- Reference :	DH2U-500
- Power :	500W
- Dimensions : (HxWxD)	103x55x45 cm
- Weight :	8 kg

- Supply : 220-240V ~ 50Hz
-  Class II
- IP24 : Protected against splashing water in all directions.
- Electronic thermostat with Eco-Programmes
- Stops heating by going into standby
- Ambient temperature sensor
- Fail-safe thermal circuit breaker

 : Complies with all relevant European Directives.

Information requirements for electric local space heaters

Model identifier(s): DH2U-500																																																												
Item	Sym- bol	Value	Unit																																																									
Heat output																																																												
Nominal heat output	P_{nom}	0,4	kW																																																									
Minimum heat output (indicative)	P_{min}	0	kW																																																									
Maximum continuous heat output	$P_{max,c}$	0,4	kW																																																									
Auxiliary electricity consumption																																																												
At nominal heat output	eI_{max}	N.A.	kW																																																									
At minimum heat output	eI_{min}	N.A.	kW																																																									
In standby mode	eI_{SB}	0	kW																																																									
<table border="1"> <thead> <tr> <th colspan="2">Type of heat input, for electric storage local space heaters only (select one)</th> <th>Unit</th> </tr> </thead> <tbody> <tr> <td>manual heat charge control, with integrated thermostat</td> <td></td> <td>N.A.</td> </tr> <tr> <td>manual heat charge control with room and/or outdoor temperature feedback</td> <td></td> <td>N.A.</td> </tr> <tr> <td>electronic heat charge control with room and/or outdoor temperature feedback</td> <td></td> <td>N.A.</td> </tr> <tr> <td>fan assisted heat output</td> <td></td> <td>N.A.</td> </tr> <tr> <th colspan="2">Type of heat output/room temperature control (select one)</th> <th>Unit</th> </tr> <tr> <td>single stage heat output and no room temperature control</td> <td></td> <td>no</td> </tr> <tr> <td>Two or more manual stages, no room temperature control</td> <td></td> <td>no</td> </tr> <tr> <td>with mechanic thermostat room temperature control</td> <td></td> <td>no</td> </tr> <tr> <td>with electronic room temperature control</td> <td></td> <td>yes</td> </tr> <tr> <td>electronic room temperature control plus day timer</td> <td></td> <td>no</td> </tr> <tr> <td>electronic room temperature control plus week timer</td> <td></td> <td>no</td> </tr> <tr> <th colspan="2">Other control options (multiple selections possible)</th> <th>Unit</th> </tr> <tr> <td>room temperature control, with presence detection</td> <td></td> <td>no</td> </tr> <tr> <td>room temperature control, with open window detection</td> <td></td> <td>no</td> </tr> <tr> <td>with distance control option</td> <td></td> <td>no</td> </tr> <tr> <td>with adaptive start control</td> <td></td> <td>no</td> </tr> <tr> <td>with working time limitation</td> <td></td> <td>yes</td> </tr> <tr> <td>with black bulb sensor</td> <td></td> <td>no</td> </tr> </tbody> </table>				Type of heat input, for electric storage local space heaters only (select one)		Unit	manual heat charge control, with integrated thermostat		N.A.	manual heat charge control with room and/or outdoor temperature feedback		N.A.	electronic heat charge control with room and/or outdoor temperature feedback		N.A.	fan assisted heat output		N.A.	Type of heat output/room temperature control (select one)		Unit	single stage heat output and no room temperature control		no	Two or more manual stages, no room temperature control		no	with mechanic thermostat room temperature control		no	with electronic room temperature control		yes	electronic room temperature control plus day timer		no	electronic room temperature control plus week timer		no	Other control options (multiple selections possible)		Unit	room temperature control, with presence detection		no	room temperature control, with open window detection		no	with distance control option		no	with adaptive start control		no	with working time limitation		yes	with black bulb sensor		no
Type of heat input, for electric storage local space heaters only (select one)		Unit																																																										
manual heat charge control, with integrated thermostat		N.A.																																																										
manual heat charge control with room and/or outdoor temperature feedback		N.A.																																																										
electronic heat charge control with room and/or outdoor temperature feedback		N.A.																																																										
fan assisted heat output		N.A.																																																										
Type of heat output/room temperature control (select one)		Unit																																																										
single stage heat output and no room temperature control		no																																																										
Two or more manual stages, no room temperature control		no																																																										
with mechanic thermostat room temperature control		no																																																										
with electronic room temperature control		yes																																																										
electronic room temperature control plus day timer		no																																																										
electronic room temperature control plus week timer		no																																																										
Other control options (multiple selections possible)		Unit																																																										
room temperature control, with presence detection		no																																																										
room temperature control, with open window detection		no																																																										
with distance control option		no																																																										
with adaptive start control		no																																																										
with working time limitation		yes																																																										
with black bulb sensor		no																																																										
Contact details	Kingfisher International Products Limited 3 Sheldon Square London W2 6PX United Kingdom																																																											



IMPORTANT : Please follow the safety advice set out on pages 3 to 5.

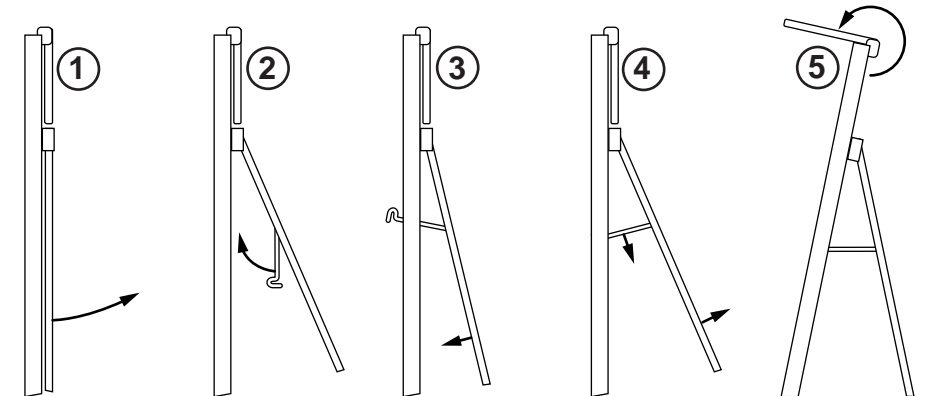
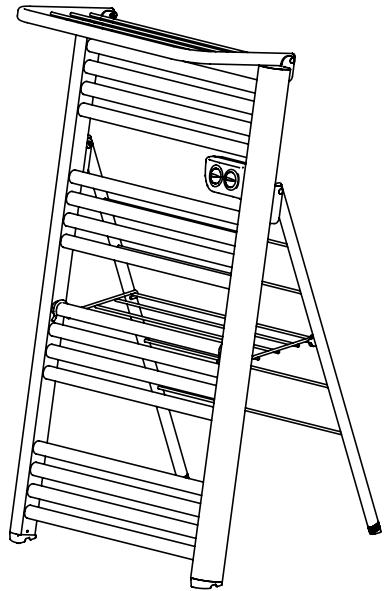
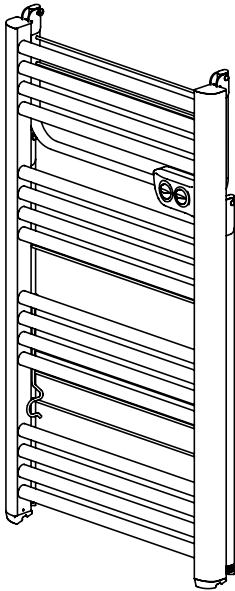

ELECTRICAL CONNECTION

- Before connecting the appliance, be sure that the mains voltage available matches that specified on the rating plate.



Manufacturer/ Fabricant/ Producent/ Fabricante/ Producător
Kingfisher International Products Limited
3 Sheldon Square
London W2 6PX
United Kingdom



Distributor: B&Q plc,
Chandlers Ford, Hants,
SO53 3LE United Kingdom
www.diy.com

SFD Limited
Trade House, Mead Avenue
Yeovil
BA22 8RT
United Kingdom



blyss

Sèche-serviettes électrique mobile

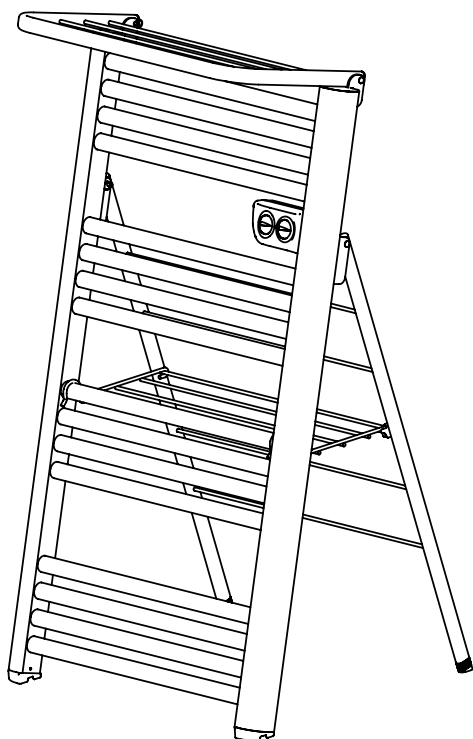

Modèle
DH2U-500

500W

EAN
3663602911524

Ce produit ne peut être utilisé que dans des locaux bien isolés ou de manière occasionnelle.



C'est parti...

Ce mode d'emploi est important pour votre sécurité.
Lisez-le attentivement dans son intégralité avant d'utiliser l'appareil,
et conservez-le pour pouvoir vous y référer ultérieurement.



Pour commencer...

Sécurité	3-5
Avant de commencer	6
Utilisation	7-9



Plus en détail...

Problèmes et solutions	10
Maintenance et nettoyage	11
Protection de l'environnement	11
Spécifications techniques	12-13
Garantie	12
Installation	14

MERCJ DE BIEN VOULOIR LIRE LES CONSIGNES DE SÉCURITÉ AVANT D'UTILISER L'APPAREIL

Avertissement : risque d'incendie, de chocs électriques, de blessures physiques et de dommages matériels.

Avant d'utiliser cet appareil, toujours suivre les consignes de sécurité lors du montage, de l'utilisation et de la maintenance.

CONSIGNES DE SÉCURITÉ

- Cet appareil peut être utilisé par des enfants âgés d'au moins 8 ans et par des personnes ayant des capacités physiques, sensorielles ou mentales réduites ou dénuées d'expérience ou de connaissance, s'ils (si elles) sont correctement surveillé(e)s ou si des instructions relatives à l'utilisation de l'appareil en toute sécurité leur ont été données et si les risques encourus ont été appréhendés. Les enfants ne doivent pas jouer avec l'appareil. Le nettoyage et l'entretien par l'utilisateur ne doivent pas être effectués par des enfants sans surveillance.
- Il convient de maintenir à distance les enfants de moins de 3 ans, à moins qu'ils ne soient sous une surveillance continue.
- Les enfants âgés entre 3 ans et 8 ans doivent uniquement mettre l'appareil en marche ou à l'arrêt, à condition que ce dernier ait été placé ou installé dans une position normale prévue et que ces enfants disposent d'une surveillance ou aient reçu des instructions quant à l'utilisation de l'appareil en toute sécurité et en comprennent bien les dangers potentiels. Les enfants âgés entre 3 ans et 8 ans ne doivent ni brancher, ni régler ni nettoyer l'appareil, et ni réaliser l'entretien de l'utilisateur.
- **ATTENTION** : Certaines parties de ce produit peuvent devenir très chaudes et provoquer des brûlures. Il faut prêter une attention particulière en présence d'enfants et de personnes vulnérables.

MERCI DE BIEN VOULOIR LIRE LES CONSIGNES DE SÉCURITÉ AVANT D'UTILISER L'APPAREIL

- **MISE EN GARDE** : Cet appareil est destiné seulement au séchage du linge lavé à l'eau.
- Si le câble d'alimentation est endommagé, il doit être remplacé par le fabricant, son service après vente ou des personnes de qualification similaire afin d'éviter un danger.
- L'appareil ne doit pas être utilisé à l'extérieur.
- L'appareil est uniquement destiné à un usage domestique. N'utilisez pas cet appareil à une finalité autre que celle pour laquelle il a été conçu.
- Ne faites pas fonctionner l'appareil dans une pièce où sont entreposés des liquides inflammables, solvants, vernis, et où peuvent exister des vapeurs inflammables.
- N'essayez pas de démonter cet appareil, de le réparer ou d'effectuer vous-même des modifications. Cet appareil ne contient aucune pièce utilisable séparément.
- Veuillez garder les emballages plastiques hors de portée des enfants.
- L'appareil doit être posé verticalement sur ses pieds.
- L'appareil doit être placé sur une surface horizontale, plane, stable et thermo-résistante. Toute autre position de l'appareil est potentiellement dangereuse.
- **ATTENTION** : Le pliage et le dépliage de l'appareil peuvent occasionner des risques de pincement. Il faut prêter une attention particulière en présence d'enfants et de personnes vulnérables.
- L'appareil ne doit pas être utilisé à proximité d'une baignoire, d'une douche ou d'une piscine. Gardez l'appareil au sec.
- L'appareil doit être débranché après usage et avant de le déplacer ou de le nettoyer. Ne le débranchez pas en tirant sur le câble.

MERCI DE BIEN VOULOIR LIRE LES CONSIGNES DE SÉCURITÉ AVANT D'UTILISER L'APPAREIL

- L'appareil ne doit pas être placé juste en dessous d'une prise de courant.
- Les informations relatives à l'installation de l'appareil sont données au chapitre Installation page 14.



**IMPORTANT : CONSERVER CES INFORMATIONS
POUR VOUS Y RÉFÉRER ULTÉRIEUREMENT.
LIRE ATTENTIVEMENT.**

Points à vérifier avant de commencer



Pour une utilisation domestique uniquement.



Les enfants ou les personnes incapables d'utiliser l'appareil de façon sûre ne doivent jamais utiliser cet appareil.



Merci de bien vouloir jeter les emballages plastiques et les garder hors de portée des enfants.

Votre produit

1. Partie principale
2. Panneau de contrôle

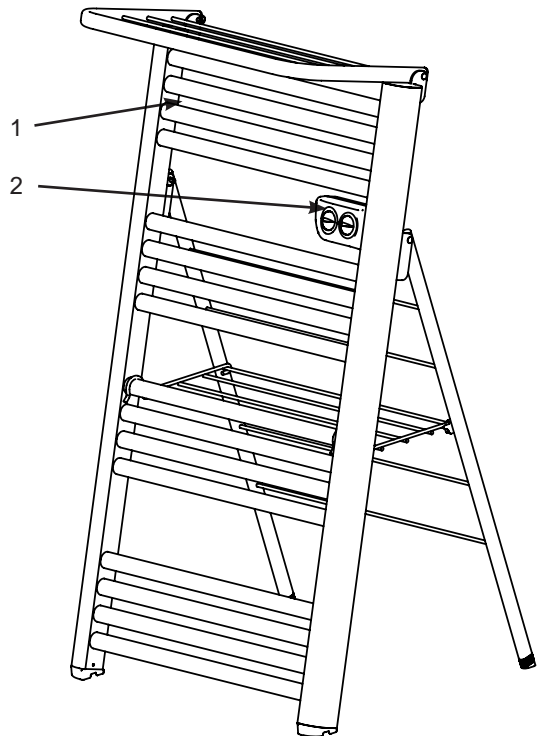

Pour installer votre produit, consultez la notice d'installation située à la fin du mode d'emploi.

Les commandes

ARRÊT DE L'APPAREIL (l'appareil est en veille sous tension)

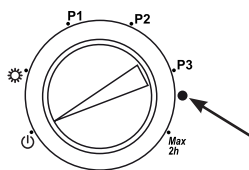

- L'appareil s'arrête de chauffer
Utilisez cette position pour des arrêts momentanés (aération de la salle de bain).

Le voyant rouge reste éteint en permanence.

SÉLECTION D'UN PROGRAMME D'ÉCONOMIE D'ÉNERGIE

Vous avez le choix de 3 programmes adaptés à différents horaires d'occupation de la salle de bain. Ils permettent une réelle économie d'énergie sans aucune intervention de votre part et sans programmateur externe. Les programmes ne sont actifs qu'après une mise à l'heure. (voir § Mise à l'heure).

IMPORTANT : tant que l'heure n'est pas réglée, les programmes restent bloqués en mode Eco.

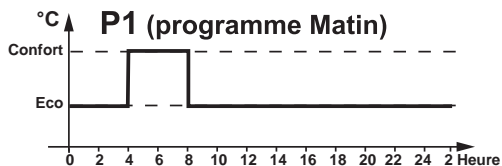
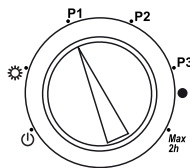

- La température de Confort est programmée automatiquement le matin de 4h à 8h.

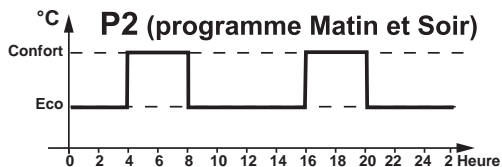
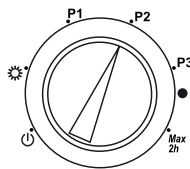

- La température de Confort est programmée automatiquement le matin de 4h à 8h et le soir de 16h à 20 h.

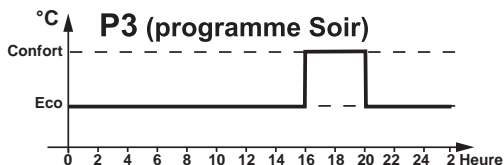
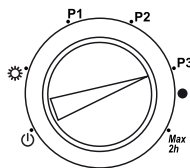

- La température de Confort est programmée automatiquement le soir de 16h à 20 h.

SÉLECTION DU MODE CONFORT

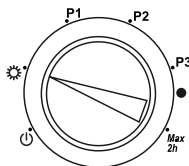

- Sélectionne le mode Confort en permanence.

RÉGLAGE DE LA TEMPÉRATURE DE CONFORT

- Le bouton de droite règle la température de Confort de 15°C à 30°C environ.

Ce qu'il faut faire :

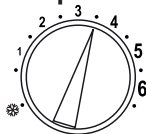

- Réglez le bouton au milieu : le voyant rouge s'allume quand la température réglée est supérieure à la température ambiante.



- Si la température ambiante de la pièce dépasse la température souhaitée, diminuez le réglage de température jusqu'à ce que le voyant rouge s'éteigne.



- Si la température ambiante de la pièce n'arrive pas à atteindre la température souhaitée, augmentez le réglage de température.



- Attendez au moins une heure que la température ambiante de la pièce se stabilise avant d'ajuster à nouveau le réglage de température.

- Quand la température vous convient, mémorisez la position de réglage.

La température ambiante atteinte dépend de la position du bouton de réglage ainsi que du volume et de l'isolation de la pièce.

SÉLECTION DU MODE HORS-GEL

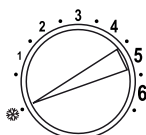

- Sélectionne une température hors-gel constante de 7°C environ (bouton tourné complètement vers la gauche). Le bouton de sélection de mode ne doit pas être sur la position ARRÊT.

Le voyant rouge clignote rapidement à intervalle régulier.

SÉLECTION DU MODE MAX 2h

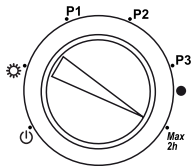

- La marche forcée **MAX 2h** force le réglage de température au maximum pendant 2 heures.

A la fin des 2 heures de marche forcée, le réglage de la température Confort est rétabli.

MISE À L'HEURE

Un flash toutes les 2 secondes indique un dérèglement de l'heure, suite à une coupure de courant. Ce flash est inversé (une brève occultation toutes les 2 secondes) quand le voyant est allumé pendant le cycle de chauffe. Ce flash n'est activé que sur les positions P1, P2, P3 et Max 2h.

Mise à l'heure manuelle

La mise à l'heure manuelle ne peut s'effectuer qu'à heure fixe : 12h, 17h ou 20h.

- 1- Sélectionnez le mode Hors-gel .
- 2- Sélectionnez le programme P1 s'il est 12h, ou le programme P2 s'il est 17h, ou le Programme P3 s'il est 20h.
- 3- Débranchez brièvement l'alimentation de l'appareil.
- 4- Sélectionnez le programme souhaité et réglez la température de consigne.

Astuce : le décalage de la mise à l'heure décale d'autant les horaires des programmes (par exemple, une mise à l'heure à 13h au lieu de 12h retarde d'1 heure les horaires des programmes).

Mise à l'heure automatique (uniquement disponible en France)

- Après une coupure de courant, l'appareil se remet à l'heure automatiquement*, une à deux fois par jour.

* : *La mise à l'heure automatique du programmeur est tributaire de signaux émis sur le réseau électrique français par ERDF. Ces signaux sont reçus sur toutes les prises électriques de la maison quelque soit le type d'abonnement souscrit. Certains réseaux électriques indépendants n'émettent pas ces signaux. Dans ce cas, la mise à l'heure n'est plus automatique*

CONSEILS D'UTILISATION

- Conservez l'emballage d'origine pour ranger l'appareil replié.
- Rangez l'appareil dans un endroit sec et propre.
- Conservez l'appareil hors de portée des enfants

Problèmes & solutions

Problème	Solutions
- L'appareil ne chauffe pas.	<ul style="list-style-type: none"> - Vérifiez que les disjoncteurs de l'installation électrique sont sur I ou ON. - Sélectionnez le mode CONFORT. - Augmentez le réglage de température. - Débranchez l'appareil pendant quelques minutes pour que le disjoncteur thermique puisse se réarmer.
- L'appareil chauffe en permanence.	<ul style="list-style-type: none"> - Diminuez le réglage de température. - Arrêtez la Marche forcée 2h. - Vérifiez l'absence de courant d'air à proximité.
- Le voyant clignote rapidement en continu.	- Sonde de température défectueuse (ce défaut interdit la mise en marche de l'appareil).
- Le voyant flashe toutes les 2 secondes (ou une brève occultation toutes les 2 secondes).	<p><i>L'heure est dérégulée.</i></p> <ul style="list-style-type: none"> - Réglez l'heure.
- Les programmes P1, P2, P3 ne fonctionnent pas.	<p><i>En dehors des plages horaires programmées, l'appareil n'est pas à l'arrêt mais en mode Eco.</i></p> <ul style="list-style-type: none"> - Diminuez le réglage de température. - Réglez l'heure.
- L'appareil émet une odeur.	<i>Lors de la première mise en service ou après un arrêt prolongé, l'odeur disparaît rapidement.</i>

IMPORTANT : Si le problème persiste, débranchez 15 secondes l'alimentation de l'appareil, puis vérifiez le fonctionnement.

Maintenance et nettoyage



IMPORTANT : Déconnectez toujours la source d'alimentation avant tout nettoyage ou entretien.

- **Avertissement** : Ne jamais utiliser de détergent, d'agents chimiques ou de solvants car cela pourrait endommager les parties plastiques.
- **ATTENTION** : Laissez l'appareil refroidir complètement avant de le manipuler et de le nettoyer.
- Afin d'éviter tout risque d'incendie et/ou d'électrocution, ne faites pas couler de l'eau ni tout autre liquide à l'intérieur de l'appareil.
- Nettoyez la paroi extérieure de l'appareil en la frottant délicatement avec un chiffon doux et mouillé, avec ou sans solution savonneuse.

Protection de l'environnement



Ce produit est marqué du symbole du tri sélectif relatif aux déchets d'équipements électriques et électroniques.

Cela signifie que ce produit ne doit pas être mis au rebut avec les déchets ménagers mais doit être pris en charge par un système de collecte sélective conformément à la directive européenne 2012/19/UE.

Il sera ensuite soit recyclé soit démantelé afin de réduire les impacts sur l'environnement, les produits électriques et électroniques étant potentiellement dangereux pour l'environnement et la santé humaine en raison de la présence de substances dangereuses.

Pour plus de renseignements, vous pouvez contacter votre administration locale ou régionale.

yyWxx : Code de la date de fabrication ; année de fabrication (20yy) et semaine de fabrication (Wxx).

Spécifications techniques

- Référence : DH2U-500
- Puissance : 500 W
- Dimensions (HxLxP) : 103x55x45 cm
- Poids : 8 kg
- Alimentation : 220-240V ~ 50Hz
-  Classe II
- IP24 : Protégé contre les projections d'eau dans toutes les directions
- Modes : Arrêt, Confort, Hors-gel, P1, P2, P3, Marche forcée 2h
- Arrêt du chauffage par mise en veille
- Sonde de température ambiante
- Disjoncteur thermique de sécurité

 : Conforme à toutes les directives européennes pertinentes.

Garantie

Ce produit bénéficie d'une garantie de 2 ans à partir de la date d'achat. La garantie couvre les pannes et dysfonctionnements de l'appareil dans le cadre d'une utilisation conforme à la destination du produit et aux informations du manuel d'utilisation.

Pour être pris en charge au titre de la garantie, la preuve d'achat est obligatoire (ticket de caisse ou facture) et le produit doit être complet avec l'ensemble de ses accessoires.

La clause de garantie ne couvre pas des détériorations provenant d'une usure normale, d'un manque d'entretien, d'une négligence, d'un montage défectueux, ou d'une utilisation inappropriée (chocs, non respect des préconisations d'alimentation électrique, stockage, conditions d'utilisation...).

Sont également exclues de la garantie les conséquences néfastes dues à l'emploi d'accessoires ou de pièces de rechange non d'origine, ou non adaptées, au démontage ou à la modification de l'appareil.

Brico Dépôt et Castorama restent tenues des défauts de conformité du bien au contrat et des vices rédhibitoires dans les conditions prévues aux articles 1641 à 1649 du Code civil.

Exigences d'informations applicables aux dispositifs de chauffage décentralisés électriques

Référence(s) du modèle : DH2U-500									
Caractéristique	Symbole	Valeur	Unité	Caractéristique	Unité				
Puissance thermique				Type d'apport de chaleur, pour les dispositifs de chauffage décentralisés électriques à accumulation uniquement (sélectionner un seul type)					
Puissance thermique nominale	P_{nom}	0,4	kW	contrôle thermique manuel de la charge avec thermostat intégré	n.d.				
Puissance thermique minimale (indicative)	P_{min}	0	kW	contrôle thermique manuel de la charge avec réception d'informations sur la température de la pièce et/ou extérieure	n.d.				
Puissance thermique maximale continue	$P_{max,c}$	0,4	kW	contrôle thermique électronique de la charge avec réception d'informations sur la température de la pièce et/ou extérieure	n.d.				
Consommation d'électricité auxiliaire				puissance thermique réglable par ventilateur	n.d.				
				Type de contrôle de la puissance thermique/de la température de la pièce (sélectionner un seul type)					
				À la puissance thermique nominale	eI_{max}	n.d.	kW	contrôle de la puissance thermique à un palier, pas de contrôle de la température de la pièce	non
				À la puissance thermique minimale	eI_{min}	n.d.	kW	contrôle à deux ou plusieurs paliers manuels, pas de contrôle de la température de la pièce	non
				En mode veille	eI_{SB}	0	kW	contrôle de la température de la pièce avec thermostat mécanique	non
								contrôle électronique de la température de la pièce	oui
								contrôle électronique de la température de la pièce et programmeur journalier	non
								contrôle électronique de la température de la pièce et programmeur hebdomadaire	non
				Autres options de contrôle (sélectionner une ou plusieurs options)					
								contrôle de la température de la pièce, avec détecteur de présence	non
				contrôle de la température de la pièce, avec détecteur de fenêtre ouverte	non				
				option contrôle à distance	non				
				contrôle adaptatif de l'activation	non				
				limitation de la durée d'activation	oui				
				capteur à globe noir	non				
Coordonnées de contact		Kingfisher International Products Limited 3 Sheldon Square London W2 6PX United Kingdom							



IMPORTANT : Veuillez suivre les consignes de sécurité des pages 3 à 5.

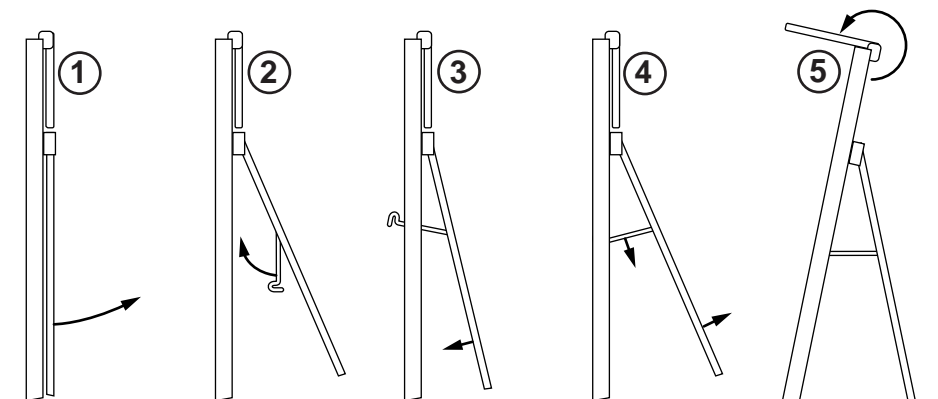
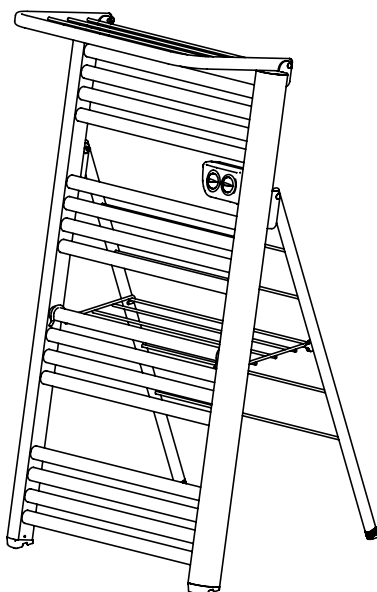
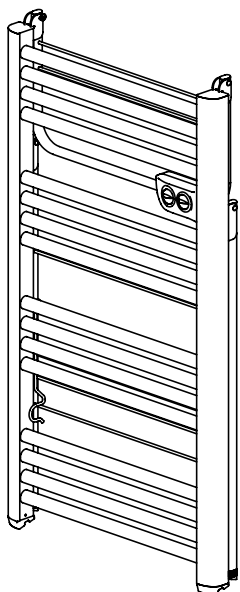

RACCORDEMENT ÉLECTRIQUE

- Avant de brancher l'appareil, vérifiez que la tension du réseau correspond bien à celle indiquée sur la plaque signalétique de l'appareil.



Manufacturer/ Fabricant/ Producent/ Fabricante/ Producător
Kingfisher International Products Limited
3 Sheldon Square
London W2 6PX
United Kingdom



Distributeur : Castorama France
C.S. 50101 Templemars
59637 Wattignies CEDEX
www.castorama.fr

Distributeur : BRICO DÉPÔT
30-32 rue de la Tourelle
91310 Longpont-sur-Orge
France
www.bricodepot.com



Przenośna elektryczna suszarka do ręczników

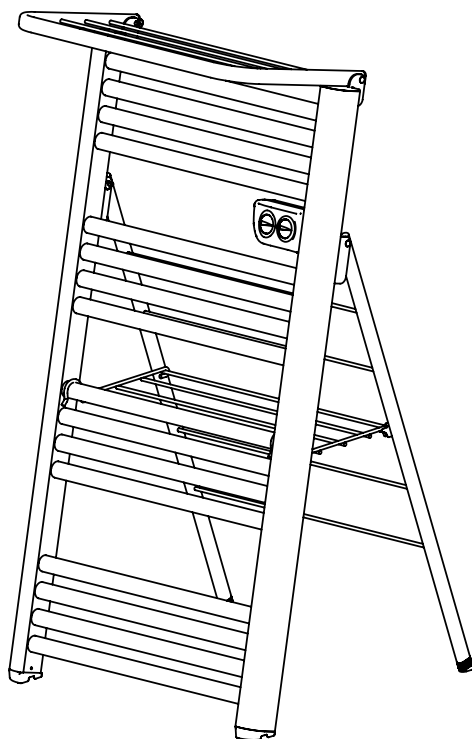

Model
DH2U-500

500W

EAN
3663602911524

Ten produkt jest odpowiedni tylko do sporadycznego użytku lub do stosowania w dobrze izolowanych pomieszczeniach.

Pierwsze kroki...

Niniejsza instrukcja obsługi jest ważna dla Państwa bezpieczeństwa. Przed rozpoczęciem używania urządzenia należy w całości przeczytać niniejszą instrukcję. Instrukcję tę należy zachować na przyszłość.



Pierwsze kroki ...

Bezpieczeństwo	3-5
Czynności przed użytkowaniem	6
Skrócona instrukcja obsługi	7-9



Informacje szczegółowe...

Rozwiązywanie problemów	10
Konserwacja i czyszczenie	11
Ochrona środowiska	11
Dane techniczne	12-13
Instalacja	14

DOKŁADNIE PRZECZYTAĆ NINIEJSZĄ INSTRUKCJĘ PRZED UŻYCIEM URZĄDZENIA.

Uwaga: Ryzyko pożaru, porażenia prądem, urazów cielesnych i szkód materialnych.

Przed użyciem urządzenia, w czasie montażu, użytkowania i konserwacji, należy zawsze przestrzegać zaleceń dotyczących bezpieczeństwa.

ZALECENIA DOTYCZĄCE BEZPIECZEŃSTWA

- Urządzenia może być użytkowane przez dzieci powyżej 8 roku życia i osoby o ograniczonej sprawności fizycznej, sensorycznej lub umysłowej, bądź o niedostatecznym doświadczeniu i wiedzy jedynie pod nadzorem lub po przeszkoleniu w zakresie bezpiecznej obsługi i zagrożeń. Dzieciom nie wolno bawić się w pobliżu urządzenia. Czyszczenie i konserwacja urządzenia dzieci mogą przeprowadzać wyłącznie pod nadzorem osoby dorosłej.
- Dzieci w wieku poniżej 3 lat muszą być pod stałym nadzorem.
- Dzieci w wieku od 3 lat, a poniżej 8 lat mogą jedynie włączyć/wyłączyć urządzenie pod warunkiem, że zostało umieszczone lub zainstalowane w sposób prawidłowy oraz pod nadzorem lub po przeszkoleniu w zakresie bezpiecznej obsługi i zagrożeń.
- Dzieci w wieku od 3 lat, a poniżej 8 lat nie mogą podłączać, regulować i czyścić lub konserwować urządzenia.
- **UWAGA:** Niektóre części tego urządzenia mogą być bardzo gorące i mogą spowodować poparzenia. Szczególną uwagę należy zwrócić, w obecności dzieci i osób wrażliwych.

DOKŁADNIE PRZECZYTAĆ NINIEJSZĄ INSTRUKCJĘ PRZED UŻYCIEM URZĄDZENIA.

- **OSTRZEŻENIE:** To urządzenie jest przeznaczone wyłącznie do suszenia wyrobów włókienniczych pranych w wodzie.
- W przypadku uszkodzonego kabla zasilającego, w celu uniknięcia zagrożenia, musi on zostać wymieniony przez producenta, punkt serwisowy lub osobę o podobnych kwalifikacjach.
- Urządzenia nie należy używać na dworze.
- Urządzenie jest przeznaczone wyłącznie do użytku domowego. Urządzenia nie należy używać do jakichkolwiek celów, do których nie jest ono przeznaczone.
- Nie należy używać urządzenia w pomieszczeniu, w którym są przechowywane łatwopalne ciecze, rozpuszczalniki lub lakiery ani w miejscu, w którym mogą występować łatwopalne opary.
- Nie należy próbować rozmontowywać urządzenia ani samodzielnie go naprawiać lub przerabiać. W urządzeniu nie ma żadnych części, które mogłyby zostać użyte osobno.
- Plastikowe opakowanie należy chronić przed dziećmi.
- Urządzenie musi zostać ustawione pionowo na swoich nóżkach.
- Urządzenie musi zostać ustawione na poziomej, płaskiej i stabilnej powierzchni odpornej na wysokie temperatury. Jakakolwiek inna pozycja jest potencjalnie niebezpieczna.
- **WAŻNE:** Składanie i rozkładanie urządzenia może spowodować przycięcie palców. Szczególną uwagę należy zwrócić, w obecności dzieci i osób wrażliwych.

DOKŁADNIE PRZECZYTAĆ NINIEJSZĄ INSTRUKCJĘ PRZED UŻYCIEM URZĄDZENIA.

- Nie należy używać ogrzewacza w bezpośrednim sąsiedztwie wanny, prysznica lub basenu. Urządzenie musi być suche.
- Po użyciu urządzenia i przed przestawieniem go w inne miejsce lub przed czyszczeniem należy wyjąć wtyczkę z kontaktu. Przy wyjmowaniu wtyczki z kontaktu nie należy ciągnąć za przewód.
- Nie ciągnąć przewodu zasilającego w celu odłączenia ogrzewacza od źródła zasilania.
- Informacje dotyczące instalacji urządzenia podano w części Instalacja na stronach 14.
- **OSTROŻNIE:** Instalację urządzenia należy zlecić profesjonalnemu instalatorowi; instalacja musi zostać przeprowadzona zgodnie z normami obowiązującymi w danym kraju (norma NF C15-100 we Francji lub jej odpowiedniki w innych krajach).



**WAŻNE: NALEŻY DOKŁADNIE ZAPOZNAĆ SIĘ Z
INSTRUKCJĄ OBSŁUGI I ZACHOWAĆ JĄ NA PRZYSZŁOŚĆ.**

Do sprawdzenia przed rozpoczęciem



Urządzenie wyłącznie do użytku domowego.



Dzieci i inne osoby, które nie są w stanie używać urządzenia w sposób bezpieczny, nie mogą go używać w ogóle.



Prosimy odpowiednio zutylizować plastikowe opakowanie, które należy chronić przed dziećmi.

Twój produkt

1. Część główna
2. Panel sterujący

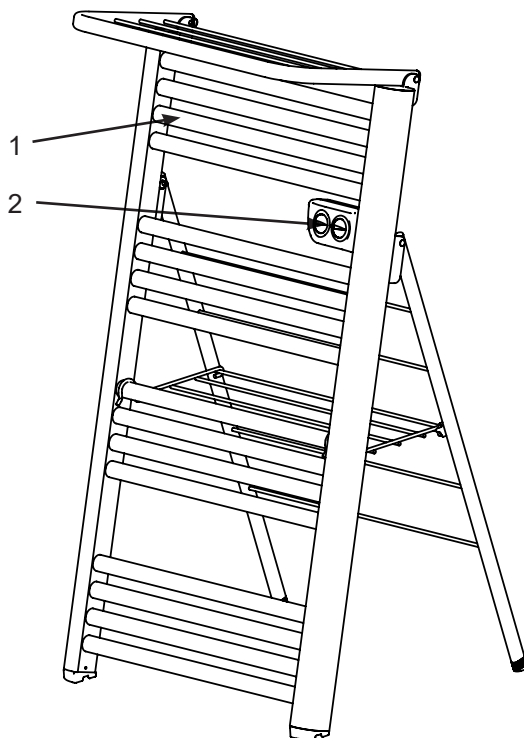

Aby zainstalować produkt, prosimy przeczytać wytyczne dotyczące instalacji na końcu instrukcji obsługi.

Sterowanie

ZATRZYMANIE GRZANIA (urządzenie znajduje się w trybie gotowości)

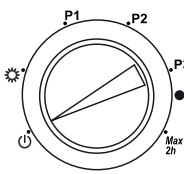

- W pozycji , urządzenie przestaje grzać, a czerwona kontrolka nie świeci. Położenie to może być używane do chwilowego wstrzymania grzania.

Dioda LED grzania włącza się, gdy urządzenie znajduje się w trybie grzania. Włącza się ona i wyłącza w sposób cykliczny.

WYBÓR PROGRAMU ECO

Użytkownik ma do wyboru 3 programy dostosowane do różnych schematów zajmowania pomieszczenia. Umożliwia to rzeczywistą oszczędność energii bez potrzeby interwencji użytkownika i bez konieczności stosowania zewnętrznego programatora.

Programy są aktywowane dopiero po ustawieniu godziny (patrz punkt Ustawianie godziny).

WAŻNE: Jeśli godzina nie jest ustawiona, programy pozostają w trybie Eco.

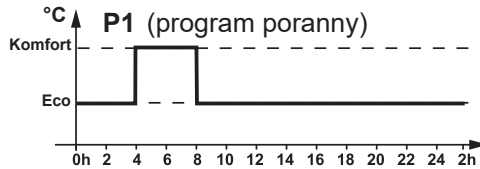
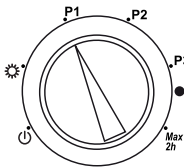

- Temperatura trybu Komfort jest programowana automatycznie **rano w godzinach od 4:00 do 8:00.**

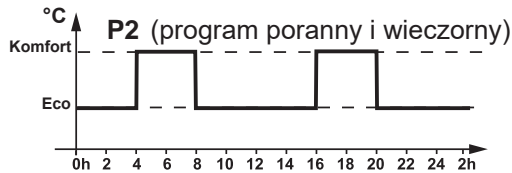
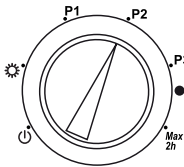

- Temperatura trybu Komfort jest programowana automatycznie **rano w godzinach od 4:00 do 8:00 oraz wieczorem w godzinach od 16:00 do 20:00.**

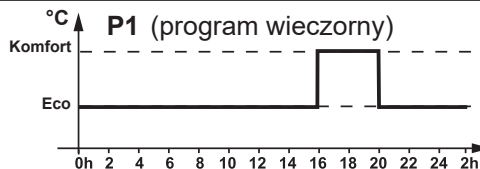
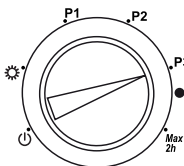

- Temperatura trybu Komfort jest programowana automatycznie **wieczorem w godzinach od 16:00 do 20:00.**

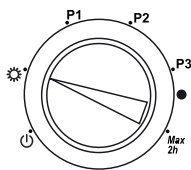
WYBÓR TRYBU KOMFORT

- Urządzenie pracuje w sposób ciągły w trybie Komfort.

NASTAWIANIE TEMPERATURY TRYBU KOMFORT

- Prawy przycisk ustawia temperaturę trybu Komfort w zakresie od 15°C do około 30°C.

Co trzeba zrobić:

- Nastawić pokrętkę na połowę zakresu: gdy nastawiona temperatura będzie wyższa od temperatury w pomieszczeniu, zapali się czerwona kontrolka.



- Jeżeli natomiast temperatura w pomieszczeniu okaże się wyższa od żądanej temperatury docelowej, należy zmniejszać ustawienie temperatury aż do momentu, gdy czerwona kontrolka zgaśnie.



- Jeżeli temperatura nie osiąga żądanej temperatury docelowej, należy zwiększyć ustawienie temperatury.



- Przed ponowną regulacją ustawienia temperatury odczekać co najmniej 1 godzinę, aż temperatura w pomieszczeniu ustabilizuje się.
- Gdy panująca temperatura będzie odpowiadać użytkownikowi, nastawić ją raz na zawsze.

Uwaga: temperatura w pomieszczeniu zależy od ustawienia temperatury oraz od wielkości i izolacji pomieszczenia.

WYBÓR TRYBU ZABEZPIECZENIA PRZED MROZEM

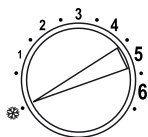

- Wybrać temperaturę zabezpieczenia przed mrozem wynoszącą około 7°C (pokrętko przekręcone całkowicie w lewo).

Pokrętko wyboru trybu musi być ustawione w pozycji **WYŁĄCZENIA**.

Dioda LED grzania szybko miga w jednakowych odstępach czasu.

WYBÓR TRYBU MAX 2h

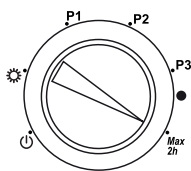

- Ustawienie pokrętkła **MAX 2h** ustawia temperaturę na wartość maksymalną na okres 2 godzin.

Po 2 godzinach w trybie Boost (praca z maksymalną mocą), urządzenie wraca do ustawienia temperatury trybu Komfort.

USTAWIANIE GODZINY

Mignięcie co 2 sekundy oznacza zakłócenie pracy zegara w następstwie awarii prądu. Gdy dioda LED świeci w czasie cyklu grzania, miganie to jest odwrócone (światło gaśnie na chwilę co 2 sekundy).

Czas można ustawić tylko na określone godziny: 12:00, 17:00 lub 20:00.

- 1- Wybrać tryb zabezpieczenia przed mrozem.
- 2- Wybrać program P1, jeżeli jest godzina 12:00 lub program P2, jeżeli jest godzina 17:00 lub program P3, jeżeli jest godzina 20:00.
- 3- Na krótko odłączyć urządzenie od zasilania.
- 4- Wybrać żądany program i nastawić temperaturę.

Wskazówka: przesunięcie czasu nastawiania godziny przesuwają wszystkie zaprogramowane godziny (na przykład, ustawienie czasu o godz. 13:00 zamiast o godz. 12:00 opóźnia program o 1 godzinę).

PRZECHOWYWANIE

- Prosimy zachować oryginalne opakowanie w celu przechowywania w nim urządzenia po jego zdemontowaniu.
- Urządzenie należy przechowywać w suchym i czystym miejscu.
- Urządzenie należy przechowywać w miejscu niedostępnym dla dzieci.

Rozwiązywanie problemów

Problem	Rozwiązania
- Urządzenie nie grzeje.	<ul style="list-style-type: none"> - Sprawdzić, czy zasilanie urządzenia nie zostało odcięte wyłącznikiem automatycznym. - Nastawić tryb KOMFORT. - Zwiększyć ustawienie temperatury. - Na kilka minut wyłączyć urządzenie, aby zresetować automatyczny wyłącznik termiczny.
- Urządzenie pozostaje w trybie grzania.	<ul style="list-style-type: none"> - Zmniejszyć ustawienie temperatury. - Wyłączyć tryb MAX 2h. - Sprawdzić, czy w pobliżu nie ma przeciągów.
- Kontrolka przez cały czas szybko miga.	- Uszkodzony czujnik temperatury (usterka ta uniemożliwia włączenie urządzenia).
- Kontrolka miga co 2 sekundy (lub na krótko gaśnie co 2 sekundy).	<p><i>Rozregulowanie zegara.</i></p> <ul style="list-style-type: none"> - Ustawić godzinę.
- Programy P1, P2 i P3 nie działają.	<p><i>Poza zaprogramowanymi zakresami czasowymi urządzenie nie wyłącza się, tylko przechodzi w tryb Eco.</i></p> <ul style="list-style-type: none"> - Zmniejszyć ustawienie temperatury. - Ustawić godzinę.
- Z urządzenia dochodzi lekki śwąd.	<i>Może do tego dojść przy pierwszym użyciu urządzenia lub jeżeli urządzenie nie było używane przez dłuższy czas. Zapach ten powinien szybko zniknąć.</i>

WAŻNE: Jeśli problem nie zniknie, należy odłączyć zasilanie na 15 sekund, a potem ponownie sprawdzić działanie urządzenia.

Konserwacja i czyszczenie



WAŻNE: Przed czyszczeniem i czynnościami konserwacyjnymi należy zawsze wyjąć wtyczkę przewodu zasilającego z kontaktu.

- **Ostrzeżenie:** Nigdy nie należy używać detergentów, środków chemicznych lub rozpuszczalników, ponieważ mogą one uszkodzić części plastikowe.
- **OSTRZEŻENIE:** Przed przystąpieniem do czyszczenia lub obsługi należy pozwolić urządzeniu całkowicie ostygnąć.
- Aby zapobiec możliwości zaprószenia pożaru lub porażenia prądem, nie należy wlewać do urządzenia wody lub innych płynów.
- Zewnątrz ścianki urządzenia należy czyścić przez przecieranie miękką, wilgotną ściereczką, bądź z dodatkiem detergentu, bądź bez.

Ochrona środowiska



Ten symbol jest powszechnie znany jako "przekreślony kubek". Jeżeli umieszczono go na produkcie lub baterii, oznacza to, że takiego przedmiotu nie wolno wyrzucać z odpadami domowymi. Niektóre substancje chemiczne zawarte w produktach elektrycznych i elektronicznych lub bateriach są niebezpieczne dla zdrowia i środowiska. Produkty elektryczne/elektroniczne i baterie należy utylizować w punktach zbiórki odpadów elektrycznych, które zajmują się odzyskiwaniem i przeróbką wtórną materiałów zawartych w takich urządzeniach. Należy przestrzegać tych zaleceń – pozwoli to skutecznie chronić środowisko naturalne.

yyWxx: Kod daty produkcji; rok produkcji (20yy) i tydzień produkcji (Wxx).

Dane techniczne

- Oznaczenie:	DH2U-500
- Moc znamionowa:	500 W
- Wymiary: (wys. x szer. x gł.)	103x55x45 cm
- Ciężar:	8 kg

- Zasilanie: 220-240V ~ 50 Hz
-  Klasa II
- IP24: Ochrona przed bryzgami wody we wszystkich kierunkach.
- Elektroniczny termostat z programami Eco
- Wyłączanie grzania przez przejście w tryb gotowości
- Czujnik temperatury otoczenia
- Niezawodny i bezpieczny wyłącznik termiczny



: Spełnia wszystkie stosowne dyrektywy europejskie.

Wymogi w zakresie informacji dotyczące elektrycznych miejscowych ogrzewaczy pomieszczeń

Identyfikator(-y) modelu: DH2U-500							
Parametr	Oznaczenie	Wartość	Jednostka	Parametr	Jednostka		
Moc cieplna				Sposób doprowadzania ciepła wyłącznie w przypadku elektrycznych akumulacyjnych miejscowych ogrzewaczy pomieszczeń (należy wybrać jedną opcję)			
Nominalna moc cieplna	P_{nom}	0,4	kW	ręczny regulator doprowadzania ciepła z wbudowanym termostatem	nd.		
Minimalna moc cieplna (orientacyjna)	P_{min}	0	kW	ręczny regulator doprowadzania ciepła z pomiarem temperatury w pomieszczeniu lub na zewnątrz	nd.		
Maksymalna stała moc cieplna	$P_{max,c}$	0,4	kW	elektroniczny regulator doprowadzania ciepła z pomiarem temperatury w pomieszczeniu lub na zewnątrz	nd.		
Zużycie energii elektrycznej na potrzeby własne				moc cieplna regulowana wentylatorem		nd.	
				Rodzaj mocy cieplnej/regulacja temperatury w pomieszczeniu (należy wybrać jedną opcję)			
Przy nominalnej mocy cieplnej	eI_{max}	nd.	kW	jednostopniowa moc cieplna bez regulacji temperatury w pomieszczeniu	nie		
Przy minimalnej mocy cieplnej	eI_{min}	nd.	kW	co najmniej dwa ręczne stopnie bez regulacji temperatury w pomieszczeniu	nie		
W trybie czuwania	eI_{SB}	0	kW	mechaniczna regulacja temperatury w pomieszczeniu za pomocą termostatu	nie		
				elektroniczna regulacja temperatury w pomieszczeniu		tak	
				elektroniczna regulacja temperatury w pomieszczeniu ze sterownikiem dobowym		nie	
				elektroniczna regulacja temperatury w pomieszczeniu ze sterownikiem tygodniowym		nie	
				Inne opcje regulacji (można wybrać kilka)			
				regulacja temperatury w pomieszczeniu z wykrywaniem obecności		nie	
				regulacja temperatury w pomieszczeniu z wykrywaniem otwartego okna		nie	
				z regulacją na odległość		nie	
z adaptacyjną regulacją startu		nie					
z ograniczeniem czasu pracy		tak					
z czujnikiem ciepła promieniowania		nie					
Dane teled adresowe			Kingfisher International Products Limited 3 Sheldon Square London W2 6PX United Kingdom				



WAŻNE: Prosimy przestrzegać zaleceń dotyczących bezpieczeństwa podanych na stronach 3-5.

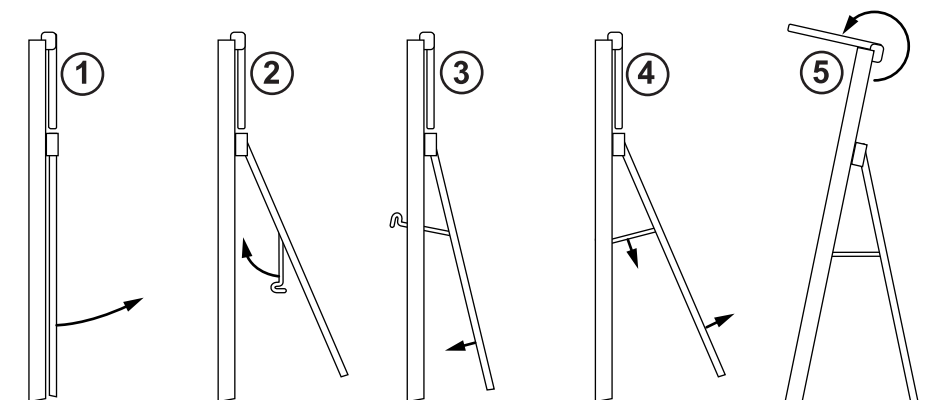
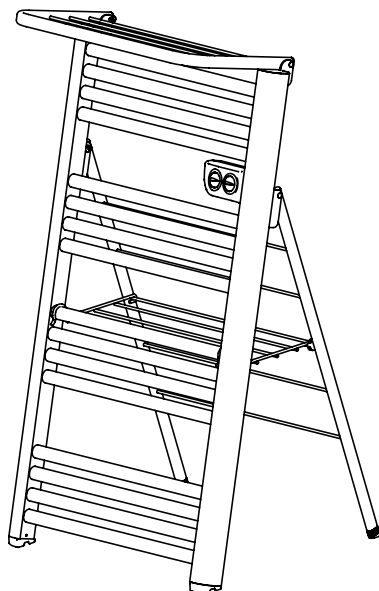
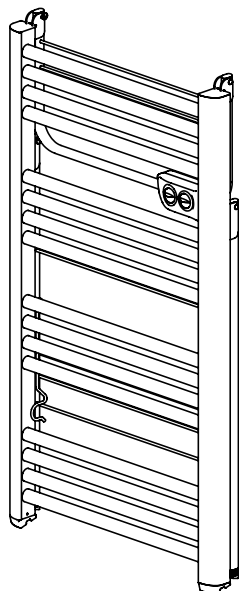

PODŁĄCZENIE DO SIECI ELEKTRYCZNEJ

- Przed podłączeniem urządzenia do prądu należy upewnić się, czy wartość napięcia w sieci zasilania odpowiada wartości podanej na tabliczce znamionowej produktu.



Manufacturer/ Fabricant/ Producent/ Fabricante/ Producător
Kingfisher International Products Limited
3 Sheldon Square
London W2 6PX
United Kingdom



Dystrybutor : **Castorama Polska Sp. z o.o.**
ul. Krakowiaków 78, 02-255 Warszawa
www.castorama.pl



Переносной электрический полотенцесушитель

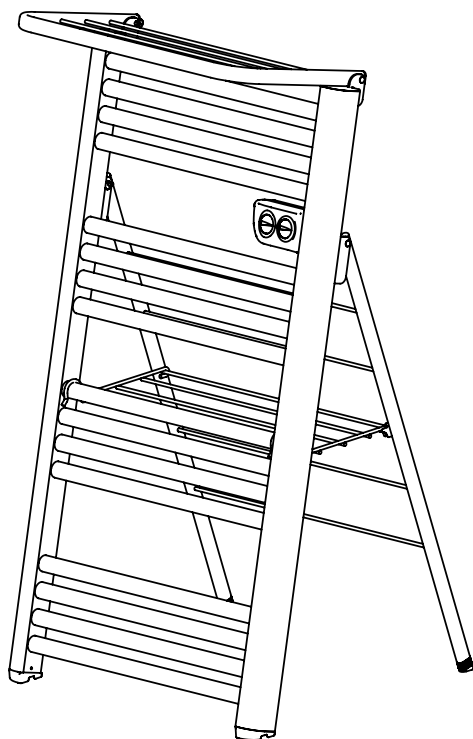

Модель
DH2U-500

500Вт

EAN
3663602911524

Давайте приступим...

Для обеспечения безопасной эксплуатации изделия крайне важно ознакомиться с настоящим руководством.

Прежде чем использовать устройство, внимательно прочитайте весь документ и сохраните его для справки.



С чего начать...

Безопасность	3-5
Перед началом	6
Быстрое начало	7-9



Подробнее...

Поиск и устранение неисправностей	10
Обслуживание и чистка	11
Защита окружающей среды	11
Технические характеристики	12
Установка	13

ВНИМАТЕЛЬНО ПРОЧИТИТЕ СЛЕДУЮЩИЕ ИНСТРУКЦИИ ПЕРЕД ИСПОЛЬЗОВАНИЕМ ПРОДУКТА

Предупреждение: риск возгорания, поражения электрическим током, травм и ущерба имуществу. Перед использованием устройства, а также во время сборки и обслуживания соблюдайте меры предосторожности.

ТЕХНИКА БЕЗОПАСНОСТИ

- Данным устройством могут пользоваться дети в возрасте от 8 лет, а также лица с ограниченными физическими или умственными возможностями, с нарушениями органов чувств или не имеющие опыта или знаний по использованию данного устройства под наблюдением или после получения указаний по его использованию безопасным образом, с разъяснением возможных опасностей. Не позволяйте детям играть с данным устройством. Не позволяйте детям производить очистку и техническое обслуживание устройства без наблюдения взрослых.
- Не следует допускать к использованию устройства детей младше 3 лет без постоянного наблюдения.
- Дети в возрасте от 3 до 8 лет могут только включать и выключать устройство при условии его надлежащего размещения и установки в нормальное рабочее положение, а также наблюдения со стороны взрослых или после получения соответствующих указаний по использованию устройства безопасным образом, с разъяснением возможных опасностей.
- Не следует разрешать детям в возрасте от 3 до 8 лет подключать устройство к сети или производить его регулировку и техническое обслуживание.
- **ОСТОРОЖНО:** Некоторые детали данного устройства сильно нагреваются и могут вызвать ожоги. Необходимо быть особо внимательным в присутствии детей и уязвимых людей.

ВНИМАТЕЛЬНО ПРОЧИТИТЕ СЛЕДУЮЩИЕ ИНСТРУКЦИИ ПЕРЕД ИСПОЛЬЗОВАНИЕМ ПРОДУКТА

- **ВНИМАНИЕ:** Устройство предназначено исключительно для сушки ткани, постиранной в воде.
- Если электрический шнур поврежден, его должен заменять производитель, сервисный центр производителя или квалифицированный специалист, чтобы предотвратить риск.
- Не допускается эксплуатация устройства вне помещений.
- Устройство предназначено исключительно для домашнего использования. Используйте устройство только по прямому назначению.
- Не используйте устройство в помещениях, где хранятся легковоспламеняющиеся жидкости, растворители или лакокрасочные изделия, или где могут присутствовать опасные пары.
- Не разбирайте устройство, не пытайтесь внести изменения в его конструкцию или отремонтировать его. Устройство не содержит деталей, которые можно использовать отдельно от него.
- Храните пластиковую упаковку вне зоны досягаемости детей.
- Устройство следует устанавливать вертикально на ножки.
- Устройство следует устанавливать на ровную прочную горизонтальную поверхность, устойчивую к тепловому воздействию. Использование устройства в любых других условиях может представлять опасность.

ВНИМАТЕЛЬНО ПРОЧИТАЙТЕ СЛЕДУЮЩИЕ ИНСТРУКЦИИ ПЕРЕД ИСПОЛЬЗОВАНИЕМ ПРОДУКТА

- **ВАЖНО:** При складывании и раскладывании устройства есть риск прищемить пальцы. Необходимо быть особо внимательным в присутствии детей и уязвимых людей.
- Не используйте обогреватель в непосредственной близости от ванны, душевой кабины или бассейна. Не допускайте попадания влаги в устройство.
- По окончании использования перед перемещением или очисткой устройство необходимо отключить от электросети. Отключая устройство от электросети, не тяните за провод.
- Нельзя располагать нагреватель непосредственно под розеткой.
- Информация по установке устройства представлена в соответствующем разделе на стр. 13.
- **ПРЕДУПРЕЖДЕНИЕ:** выполняйте установку в соответствии с профессиональными стандартами в вашей стране (NF C15-100 во Франции и аналогичные в других странах).



ВАЖНО: СОХРАНИТЕ ЭТУ ИНФОРМАЦИЮ ДЛЯ БУДУЩЕГО ИСПОЛЬЗОВАНИЯ ЧИТАЙТЕ ВНИМАТЕЛЬНО

Что нужно проверить перед началом



Только для домашнего использования.



Устройство запрещается использовать детям и другим лицам, которые не могут соблюдать все меры предосторожности.



Утилизируйте пластиковую упаковку надлежащим образом и храните ее вне зоны досягаемости детей.

Ваша продукция

1. Основной корпус
2. Панель управления

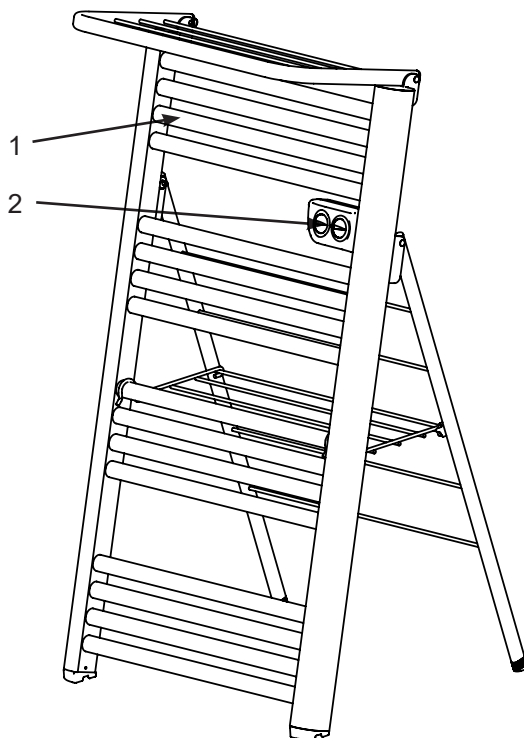

Для правильной установки изделия прочитайте инструкции в конце руководства пользователя.

Управление

ВЫКЛЮЧЕНИЕ НАГРЕВА (устройство будет находиться в режиме ожидания)

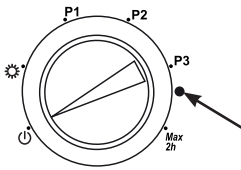

- В положении переключателя устройство перестает нагреваться и красный индикатор выключается. Установите переключатель в это положение, чтобы немедленно выключить нагрев.

Индикатор нагрева включается, когда устройство нагревается. Он включается и выключается периодически.

ЭНЕРГОСБЕРЕГАЮЩИЕ ПРОГРАММЫ РАБОТЫ

Вы можете выбирать из 3 программ работы, рассчитанных на различное количество людей в помещении. Это позволяет экономить электроэнергию без дополнительных действий с вашей стороны и без использования внешнего программирующего устройства.

Программы будут активны только после установки времени. (см. раздел «Установка времени»).

ВАЖНО: если время не установлено, устройство будет работать в энергосберегающем режиме.

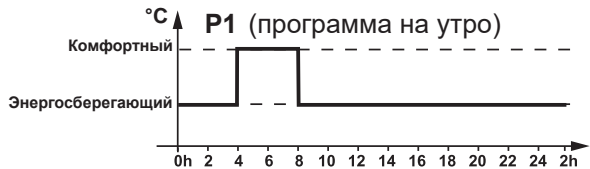
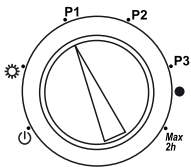

- Устройство выходит на температуру комфортного режима автоматически **утром с 4:00 до 8:00.**

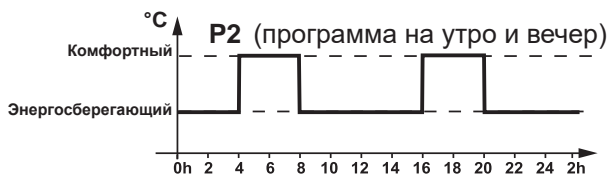
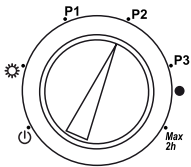

- Устройство выходит на температуру комфортного режима автоматически **утром с 4:00 до 8:00 и вечером с 16:00 до 20:00.**

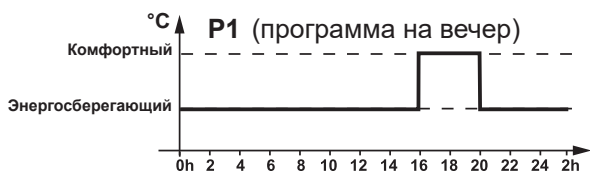
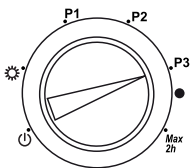

- Устройство выходит на температуру комфортного режима автоматически **вечером с 16:00 до 20:00.**

КОМФОРТНЫЙ РЕЖИМ

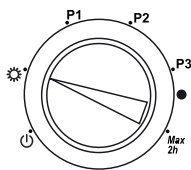

- Устройство постоянно работает в комфортном режиме.

ВЫБОР ТЕМПЕРАТУРЫ ДЛЯ КОМФОРТНОГО РЕЖИМА

- Правый переключатель позволяет выставить температуру для комфортного режима в диапазоне от приблизительно от 15°C до 30°C.

Порядок действий:



- Установите переключатель в среднее положение. Красный индикатор загорится, когда установленная температура будет выше, чем температура в помещении.



- Если температура в помещении выше, чем вам нужно, понижайте установленную температуру, пока красный индикатор не погаснет.

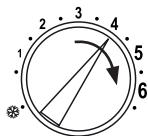

- Если температура в помещении не поднимается до желаемого значения, повысьте заданную температуру на устройстве.



- Подождите как минимум час, пока температура в помещении не выровняется, прежде чем регулировать настройки температуры.
- Когда температура в помещении будет идеальной, запомните настройки и используйте их.

Обратите внимание: температура в помещении зависит не только от заданной температуры устройства, но также от площади помещения и теплоизоляции.

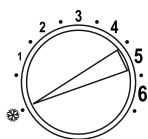
РЕЖИМ ЗАЩИТЫ ОТ ПРОМЕРЗАНИЯ

- Выберите подходящую температуру для защиты от промерзания — примерно 7°C (поверните переключатель против часовой стрелки до конца). Следите за тем, чтобы переключатель не был в положении ВЫКЛ.

Индикатор нагрева будет быстро мигать через равные интервалы.

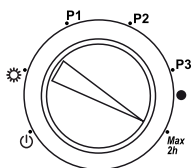
РЕЖИМ МАКС. 2 ч.

- Кнопка прогрева **MAX 2h (МАКС. 2 ч.)** устанавливает температуру устройства на максимум на 2 часа.

Через 2 часа работы в режиме прогрева устройство возвращается к настройкам комфортного режима.

УСТАНОВКА ВРЕМЕНИ

Если индикатор мигает каждые 2 секунды, значит на устройстве сбились настройки времени из-за отключения электроэнергии. Во время цикла нагрева этот индикатор отключается через каждые две секунды.

Время можно устанавливать только на определенные часы: 12:00, 17:00 или 20:00.

- 1- Выберите режим защиты от промерзания.
- 2- Выберите программу P1, чтобы установить часы на 12:00, программу P2, чтобы установить их на 17:00 или программу P3 — на 20:00.
- 3- Отключите ненадолго устройство от электросети.
- 4- Выберите нужную программу и задайте температуру.

Совет: погрешность часов влияет на время запуска всех программ (например, если в 13:00 вы установите время на 12:00, то программы будут запускаться на час позже).

ХРАНЕНИЕ

- Если вы не планируете использовать устройство, разберите его и поместите в оригинальную упаковку.
- Храните устройство в сухом и чистом месте.
- Храните прибор вне зоны досягаемости детей.

Поиск и устранение неисправностей

Проблема	Решение
- Устройство не нагревается.	- Проверьте, не сработал ли автомат электросети. - Выберите КОМФОРТНЫЙ режим. - Повысьте температуру. - Выключите устройство на несколько минут, чтобы сбросить термореле.
- Устройство постоянно греется.	- Понижьте температуру. - Выключите режим МАКС. 2 ч. - Убедитесь, что в помещении нет сквозняков.
- Индикатор непрерывно быстро мигает.	- Неисправен датчик температуры (данная неисправность не дает устройству включиться).
- Индикатор мигает через каждые 2 секунды (или ненадолго выключается раз в 2 секунды).	<i>Сбились настройки времени.</i> - Установите время.
- Программы P1, P2 и P3 не работают.	<i>По истечении времени работы устройство не должно выключаться — оно переходит в энергосберегающий режим работы.</i> - Понижьте температуру. - Установите время.
- Устройство издает необычный запах.	<i>Это может происходить во время первого использования устройства или после длительного простоя. Запах должен быстро исчезнуть.</i>

ВАЖНО: Если проблема не исчезает, отключите устройство от электросети на 15 секунд и проверьте его работу еще раз.

Обслуживание и чистка



ВАЖНО: Перед проведением очистки или обслуживания всегда отключайте устройство от электросети.

- **Внимание:** Не используйте моющие средства, химические вещества и растворители — они могут повредить пластиковые детали изделия.
- **ВНИМАНИЕ:** Перед проведением очистки или обслуживания дайте устройству полностью остыть.
- Во избежание поражения электрическим током не допускайте попадания воды и других жидкостей внутрь устройства.
- Очистку внешних поверхностей устройства проводите мягкой влажной тканью с мылом или без него.

Защита окружающей среды



Этот символ называется "перечеркнутый мусорный ящик на колесах". Изделие или батарею, на которой он присутствует, нельзя выбрасывать вместе с обычными бытовыми отходами. Некоторые химические вещества, входящие в состав электрических/электронных изделий и батарей, могут быть вредными для здоровья людей и окружающей среды. Сдавайте электрические/электронные изделия и батареи в специальные пункты приема для надлежащей переработки и утилизации содержащихся в них материалов. Ваше активное участие является залогом успеха природоохранных мероприятий и сохранения окружающей среды.

yyWxx: Код даты производства; год выпуска (20yy) и неделя производства (Wxx).

Технические характеристики

- Код:	DH2U-500
- Мощность:	500 Вт
- Размеры: (В x Ш x Г)	103 x 55 x 45 см
- Масса:	8 кг

- Питание: 220–240 В~ 50 Гц
-  Класс II
- IP24: Защита от попадания водяных брызг со всех сторон.
- Электронный термостат с экономичными программами работы
- После нагрева устройство переходит в режим ожидания
- Датчик температуры воздуха в помещении
- Надежное защитное термореле



Соответствует всем применимым директивам ЕС.



Соответствует всем требуемым Техническим регламентам Таможенного союза ЕврАзЭС.

Срок службы при условии соблюдения требований.

инструкции - 2000 часов.

Гарантия: 2 года.

.Производитель \ продавец товара не несет ответственности за причинение ущерба здоровью или имуществу вследствие эксплуатации товара по истечению срока службы



ВАЖНО: соблюдайте меры предосторожности, описанные на стр. 3 и 5.

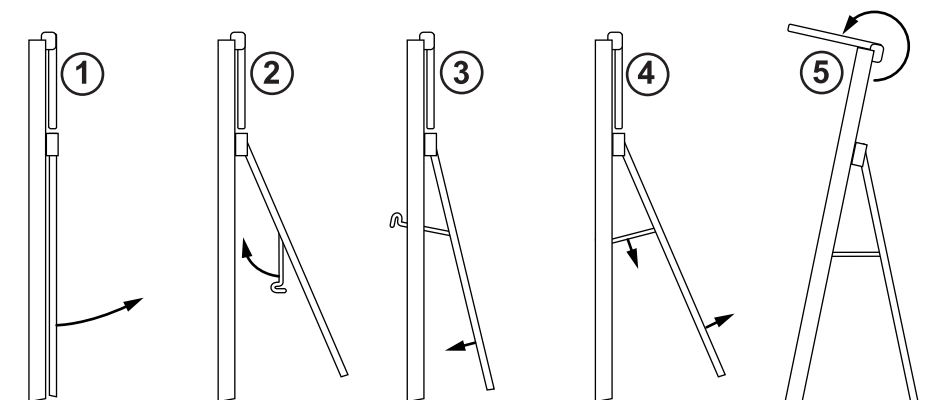
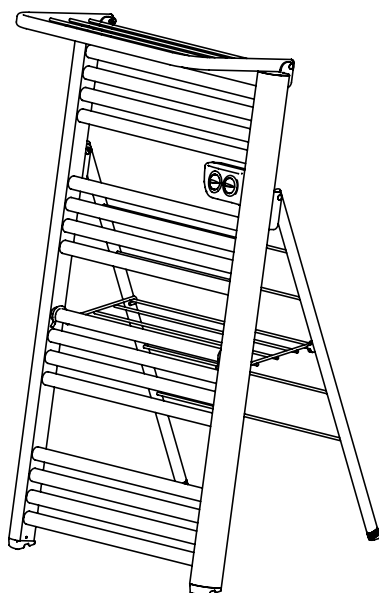
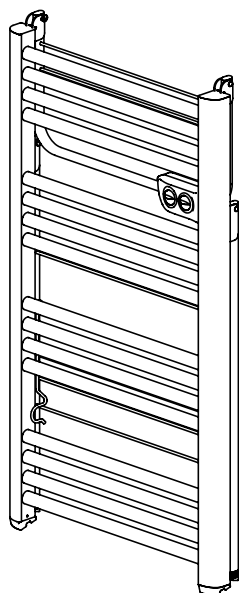

ПОДКЛЮЧЕНИЕ К ЭЛЕКТРОСЕТИ

- Перед подключением устройства убедитесь в том, что имеющееся напряжение соответствует напряжению, указанному на устройстве.



Импортер: **ООО “Касторама РУС”**
Дербеневская наб., дом 7, стр 8
Россия, Москва, 115114
www.castorama.ru

Изготовитель для России: Шанхай Хуарен Оптоэлектроникс Технолоджи Ко., Лтд.
Адрес: №888, Сонгьянг Рoad, Шанхай, КНР
Адрес: № 199, Хонгьянг Рoad, Кинденг Таун, Куньшань Сити, Жиангсу, КНР



Uscător electric mobil pentru prosop

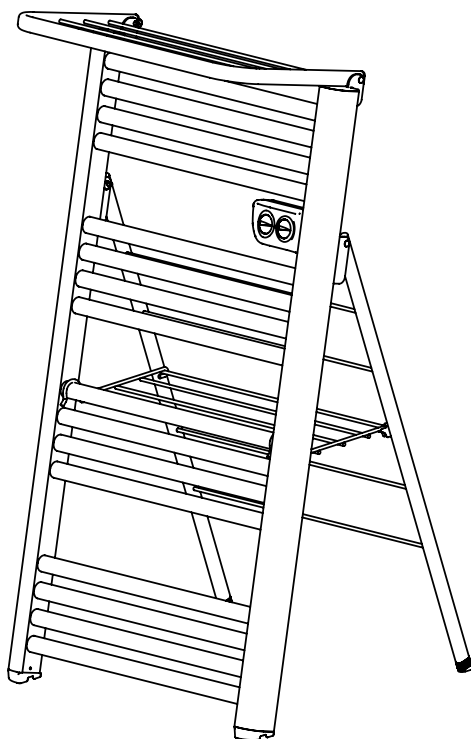

Model
DH2U-500

500W

EAN
3663602911524

Acest produs este adecvat numai pentru spațiile bine izolate sau pentru utilizarea ocazională.

Să începem...

Acest manual de instrucțiuni este important pentru siguranța dumneavoastră.

Citiți cu atenție manualul în întregime înainte de a utiliza aparatul și păstrați aceste instrucțiuni pentru consultări viitoare.



Pregătirea în vederea pornirii...

Siguranță	3-5
Înainte de a porni	6
Pornire rapidă	7-9



Detalii suplimentare...

Depanare	10
Întreținere și curățare	11
Protecția mediului	11
Specificații tehnice	12-13
Instalare	14

VĂ RUGĂM SĂ CITIȚI CU ATENȚIE INSTRUCȚIUNILE URMĂTOARE ÎNAINTE DE UTILIZAREA APARĂTULUI

Avertizare: pericol de incendiu, electrocutare, vătămări corporale și pagube materiale.

Înainte de a utiliza acest aparat, respectați întotdeauna recomandările privind siguranța în timpul asamblării, utilizării și întreținerii.

RECOMANDĂRI PRIVIND SIGURANȚA

- Acest aparat poate fi folosit de copii începând de la vârsta de 8 ani și de persoane cu capacități fizice, senzoriale sau mentale reduse sau fără experiență și cunoștințe dacă au fost supravegheate sau instruite cu privire la utilizarea aparatului în condiții de siguranță și înțeleg riscurile implicate. Copiii nu trebuie să se joace cu aparatul și întreținerea nu se poate face de către copii fără supraveghere.
- Copiii mai mici de 3 ani trebuie ținuti departe, dacă nu sunt supravegheați tot timpul.
- Copiii cu vârsta de la 3 ani și mai mică de 8 ani vor porni/opri aparatul, cu condiția ca acesta să fie așezat sau instalat în poziția sa normală de funcționare și sunt supravegheați și instruiți cu privire la utilizarea aparatului într-un mod sigur și înțeleg pericolele implicate.
- Copiii cu vârsta de la 3 ani și mai mică de 8 ani nu trebuie să conecteze, regleze sau curețe aparatul sau să efectueze lucrări de întreținere.
- ATENȚIE Anumite componente ale acestui produs pot deveni foarte fierbinți și pot provoca arsuri. O atenție deosebită trebuie acordată în cazul în care sunt prezenți copii și persoane vulnerabile.

VĂ RUGĂM SĂ CITIȚI CU ATENȚIE INSTRUCȚIUNILE URMĂTOARE ÎNAINTE DE UTILIZAREA APARĂTULUI

- **AVERTISMENT:** Acest aparat este destinat strict uscării articolelor textile spălate cu apă.
- În cazul în care cablul de alimentare este deteriorat, acesta trebuie înlocuit de către producător, agentul său de service sau de personal calificat în domeniu pentru a evita un pericol.
- Acest aparat nu trebuie să fie utilizat în exterior.
- Acest aparat este destinat numai pentru uz casnic. Nu utilizați aparatul în alt scop decât cel pentru care a fost proiectat.
- Nu utilizați aparatul într-o încăpere în care sunt depozitate lichide inflamabile, solvenți sau lacuri și/ sau unde există vapori inflamabili.
- Nu încercați să reparați, demontați sau să modificați aparatul. Acest aparat nu conține nicio piesă care poate fi utilizată separat.
- Vă rugăm să țineți departe de copiii, pungile de plastic.
- Aparatul trebuie să fie amplasat vertical pe propriile picioare.
- Aparatul trebuie să fie amplasat pe o suprafață orizontală, plană, stabilă și rezistentă la căldură. Utilizarea produsului în orice altă poziție ar putea provoca un pericol.
- **IMPORTANT:** Plierea și deplierea aparatului poate provoca ciupire. O atenție deosebită trebuie acordată în cazul în care sunt prezenți copii și persoane vulnerabile.
- Nu utilizați acest radiator în imediata apropiere a unei căzi de baie, a unei cabine de duș sau a unei piscine. Păstrați aparatul în stare uscată.

VĂ RUGĂM SĂ CITIȚI CU ATENȚIE INSTRUCȚIUNILE URMĂTOARE ÎNAINTE DE UTILIZAREA APARATULUI

- Aparatul trebuie scos din priză după utilizare și înainte de deplasarea sau curățarea acestuia. Nu deconectați aparatul trăgând de cablul de alimentare.
- Nu trebuie așezat în apropierea unei prize.
- Pentru informații privind instalarea, consultați pagina 14.
- ATENȚIE: efectuați o instalare profesională conform cu standardul de instalare din fiecare țară (NF C15-100 pentru Franța sau standardul echivalent pentru alte țări).



**IMPORTANT: PĂSTRAȚI ACESTE INSTRUCȚIUNI
PENTRU CONSULTĂRI VIITOARE: CITIȚI CU ATENȚIE.**

Aspecte de verificat înainte de a începe



Produsul se adresează exclusiv utilizării casnice.



Copiii sau alte persoane incapabile de a utiliza aparatul în siguranță nu trebuie să utilizeze acest aparat.



Vă rugăm să eliminați ambalajele din plastic în mod corespunzător și să nu le lăsați la îndemâna copiilor.

Produsul dumneavoastră

1. Partea principală
2. Panou de comandă

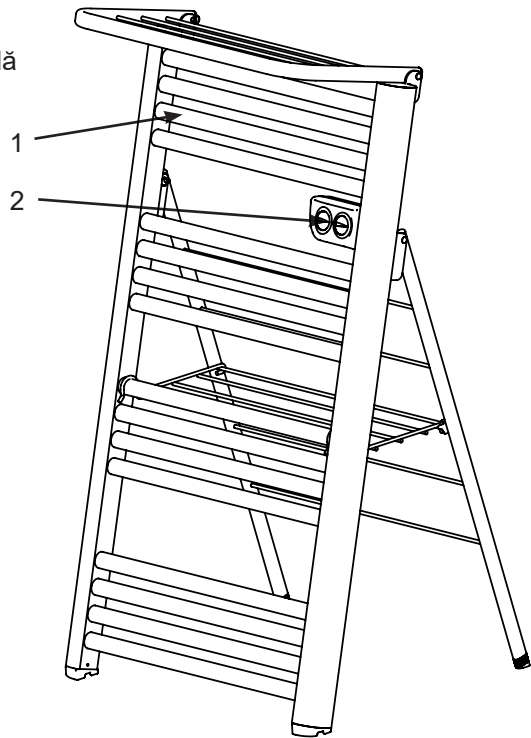

Pentru a vă instala produsul, vă rugăm citiți informațiile de la sfârșitul manualului de instrucțiuni.

Comenzi

OPRIREA ÎNCĂLZIRII (aparatul este în modul de așteptare)

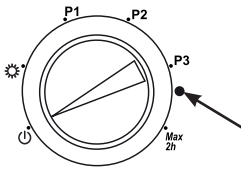

- În poziția , aparatul se oprește din încălzit; indicatorul luminos roșu rămâne stins.

Această poziție poate fi utilizată pentru a opri momentan încălzirea.

LED-ul de încălzire se aprinde atunci când aparatul se află în modul de încălzire. Se aprinde și se stinge în mod ciclic.

SELECTAREA UNUI PROGRAM ECO

Aveți la alegere 3 programe care sunt adaptate la diferite programe de ocupare a camerelor. Acest lucru permite realizarea unor economii reale de energie, fără a fi nevoie să se intervină și fără a fi nevoie de un programator extern.

Programele se activează numai după setarea orei. (A se vedea § Setarea orei).

IMPORTANT: atunci când ora nu este setată, programele rămân în modul Eco.

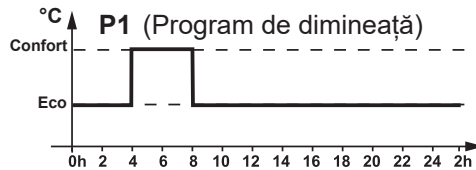
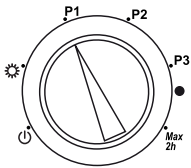

- Temperatura modului Confort se programează automat **dimineața de la 4:00 la 8:00.**

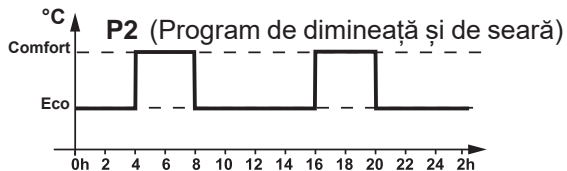
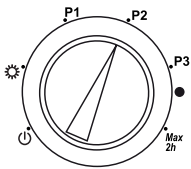

- Temperatura modului Confort se programează automat **dimineața de la 4:00 la 8:00 și seara de la 16:00 la 20:00.**

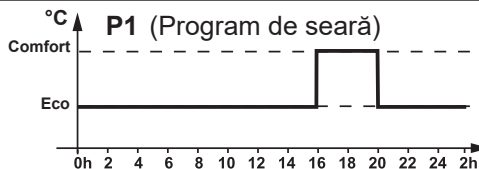
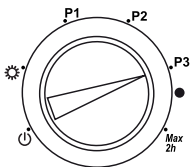

- Temperatura modului Confort se programează automat **seara de la 16:00 la 20:00.**

SELECTAREA MODULUI CONFORT

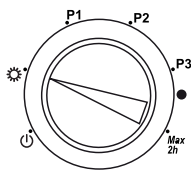

- Aparatul este continuu în modul Confort.

SETAREA TEMPERATURII MODULUI CONFORT

- Butonul din dreapta setează temperatura în modul Confort de la 15°C până la aproximativ 30°C.

Ce trebuie să faceți:



- Setati butonul în mijloc: becul roșu se aprinde atunci când temperatura setată este mai mare decât temperatura camerei.



- Dacă temperatura camerei depășește temperatura dorită, reduceți setarea temperaturii până când becul roșu se stinge.



- În cazul în care temperatura camerei nu atinge temperatura dorită, măriți setarea temperaturii.



- Așteptați cel puțin o oră pentru ca temperatura camerei să se stabilizeze înainte de a regla setarea temperaturii din nou.
- În cazul în care temperatura este potrivita pentru dumneavoastră, setați poziția de temperatură o dată pentru totdeauna.

Notă: temperatura camerei depinde de setarea temperaturii, precum și de mărimea camerei și de izolația camerei.

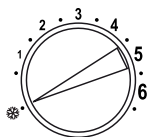
SELECTAREA MODULUI DE PROTECȚIE LA ÎNGHEȚ

- Selectați o temperatură constantă de protecție împotriva înghețului, de aproximativ 7°C (butonul rotit complet spre stânga).

Butonul de selectare a modului trebuie să nu fie în poziția OFF (oprit).

LED-ul de încălzire luminează intermitent cu rapiditate la intervale regulate.

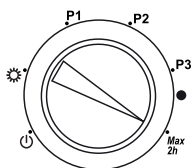
SELECTAREA MODULUI MAX 2h

- Butonul **MAX 2h** setează temperatura la valoarea maximă pentru 2 ore.

După 2 ore în modul Boost, se restabilește setarea temperaturii modului Confort.

SETAREA OREI

O indicație intermitentă la fiecare 2 secunde arată o întrerupere de timp ca urmare a unei căderi de tensiune. Această indicație intermitentă este inversată (becul se stinge pentru scurt timp la fiecare 2 secunde) atunci când LED-ul este pornit în timpul ciclului de încălzire.

Ora poate fi setată numai la anumite ore: 12:00, 17:00 sau 20:00.

- 1- Selectați modul de protecție la îngheț
- 2- Selectați programul P1 dacă este ora 12:00, sau programul P2 în cazul în care este ora 17:00, sau programul P3 dacă este ora 20:00.
- 3- Deconectați pentru scurt timp aparatul de la priza de alimentare electrică.
- 4- Selectați programul dorit și setați temperatura presetată.

Recomandare: compensarea setării orei compensează toți timpii de program (de exemplu setarea orei la 13:00 în loc de 12:00 întârzie timpii de program cu 1 oră).

DEPOZITARE

- Păstrați ambalajul original pentru a demonta aparatul și a-l depozita.
- Depozitați aparatul într-un loc uscat și curat.
- Depozitați aparatul într-un loc inaccesibil copiilor.

Depanare

Problemă	Soluții
- Aparatul nu încălzește.	<ul style="list-style-type: none"> - Se verifică dacă un întrerupător de circuit nu a tăiat alimentarea cu energie a aparatului. - Selectați modul CONFORT. - Măriți setarea temperaturii. - Opriți aparatul timp de câteva minute pentru a reseta întrerupătorul de circuit termic.
- Aparatul rămâne în modul de încălzire.	<ul style="list-style-type: none"> - Reduceți setarea temperaturii. - Opriți modul MAX 2h. - Se verifică dacă nu există curenți de aer în apropiere.
- Becul luminează intermitent cu rapiditate și în mod continuu.	- Senzor de temperatură defect (acest defect împiedică pornirea aparatului).
- Becul luminează intermitent o dată la 2 secunde (sau se stinge pentru scurt timp o dată la 2 secunde).	<p><i>Ora nu este setată.</i></p> <ul style="list-style-type: none"> - Setati ora.
- Programele P1, P2 și P3 nu funcționează.	<p><i>În afara perioadelor de timp programate, aparatul nu se oprește, ci intră în modul Eco.</i></p> <ul style="list-style-type: none"> - Reduceți setarea temperaturii. - Setati ora.
- Aparatul emite un miros.	<i>Acest lucru se poate întâmpla la prima utilizare a aparatului sau în cazul în care a rămas neutilizat o perioadă prelungită de timp. Mirosul ar trebui să dispară rapid.</i>

IMPORTANT: Dacă problema persistă, deconectați sursa de alimentare timp de 15 secunde, apoi verificați funcționarea acestuia.

Întreținere și curățare



IMPORTANT: Întotdeauna scoateți din priză sau deconectați aparatul de la sursa de alimentare atunci când nu îl folosiți și înainte de a-l curăța.

- **AVERTISMENT** : Nu folosiți detergenți duri, substanțe chimice sau solvenți, deoarece acestea pot deteriora finisajul suprafeței componentelor de plastic.
- **AVERTIZARE:** Lăsați produsul să se răcească complet înainte de manipulare sau curățare.
- Nu lăsați apa sau alte lichide să intre în interiorul produsului, deoarece acest lucru ar putea duce la un incendiu și / sau pericol electric.
- Cu o cârpă moale, umedă, cu sau fără o soluție de săpun delicat, curățați cu grijă suprafața exterioară a produsului.

Protecția mediului



Acest produs este marcat cu simbolul de colectare selectivă pentru deșeurile electrice și electronice.

Acest lucru înseamnă că acest produs nu trebuie aruncat împreună cu deșeurile menajere, ci trebuie să fie preluat de un sistem de colectare, în conformitate cu Directiva 2012/19/UE.

Acesta va fi reciclat, pentru a minimiza impactul asupra mediului. Produsele electrice și electronice sunt periculoase pentru mediul înconjurător și pentru sănătatea umană, ca urmare a prezenței unor substanțe periculoase. Depozitarea adecvată și colectarea aparatului dvs. uzat, contribuie la protejarea mediului înconjurător și a sănătății publice și sunt condiții de bază ale reciclării echipamentelor electrice și electronice uzate. Cooperarea dvs. este vitală pentru a asigura succesul acestui demers.

Pentru informații suplimentare privind depozitarea echipamentelor electrice și electronice uzate, vă rugăm să contactați autoritățile locale, centrul de colectare a unor astfel de aparate sau reprezentantul de vânzări de la care ați achiziționat aparatul.

yyWxx : Codul datei fabricației; anul fabricației (20yy) și săptămâna fabricației (Wxx).

Specificații tehnice

- Referință:	DH2U-500
- Putere:	500W
- Dimensiuni: (ÎxLxAd.)	103x55x45 cm
- Greutate:	8 kg

- Alimentare: 220-240V ~ 50Hz
-  Clasa II
- IP24: Protejat împotriva stropilor de apă din toate direcțiile.
- Termostat electronic cu programe Eco
- Oprirea încălzirii prin intrarea pe modul de așteptare
- Senzor de temperatură ambientală
- Autoprotejat cu întrerupător de circuit termic

 : Produs conform tuturor Directivelor europene relevante.

Cerințe privind informațiile referitoare la aparatele electrice pentru încălzire locală

Identificatorul de model(e): DH2U-500			
Parametru	Simbol	Valoare	Unitate
Puterea termică			
Puterea termică nominală	P_{nom}	0,4	kW
Puterea termică minimă (cu titlu indicativ)	P_{min}	0	kW
Puterea termică maximă continuă	$P_{max,c}$	0,4	kW
Consumul auxiliar de energie electrică			
La putere termică nominală	eI_{max}	nu este cazul	kW
La putere termică minimă	eI_{min}	nu este cazul	kW
În modul standby	eI_{SB}	0	kW
<p>Modul de acumulare a căldurii, numai în cazul aparatelor electrice pentru încălzire locală cu acumulator de căldură (alegeți o variantă)</p> <p>control manual al sarcinii termice, cu termostat integrat nu este cazul</p> <p>control manual al sarcinii termice, ca răspuns la temperatura camerei și/sau exterioară nu este cazul</p> <p>control electronic al sarcinii termice, ca răspuns la temperatura camerei și/sau exterioară nu este cazul</p> <p>putere termică comandată de ventilator nu este cazul</p> <p>Tip de putere termică/controlul temperaturii camerei (selectați o variantă)</p> <p>cu o singură treaptă de putere termică și fără controlul temperaturii camerei nu</p> <p>două sau mai multe trepte de putere manuale, fără controlul temperaturii camerei nu</p> <p>cu controlul temperaturii camerei prin intermediul unui termostat mecanic nu</p> <p>cu control electronic al temperaturii camerei da</p> <p>cu control electronic al temperaturii camerei și cu temporizator cu programare zilnică nu</p> <p>cu control electronic al temperaturii camerei și cu temporizator cu programare săptămânală nu</p> <p>Alte opțiuni de control (se pot selecta mai multe variante)</p> <p>controlul temperaturii camerei, cu detectarea prezenței nu</p> <p>controlul temperaturii camerei, cu detectarea unei ferestre deschise nu</p> <p>cu opțiune de control la distanță nu</p> <p>cu demaraj adaptabil nu</p> <p>cu limitarea timpului de funcționare da</p> <p>cu senzor cu bulb negru nu</p>			
Date de contact	Kingfisher International Products Limited 3 Sheldon Square London W2 6PX United Kingdom		



IMPORTANT: Vă rugăm să respectați recomandările privind siguranța de la paginile 3-5.

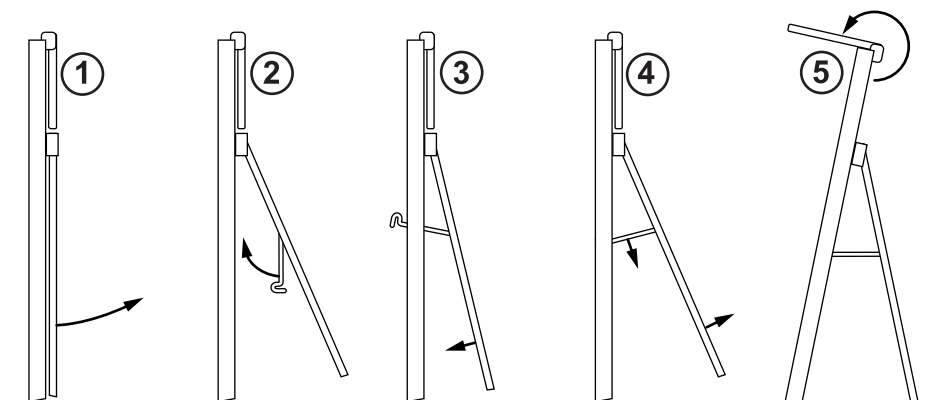
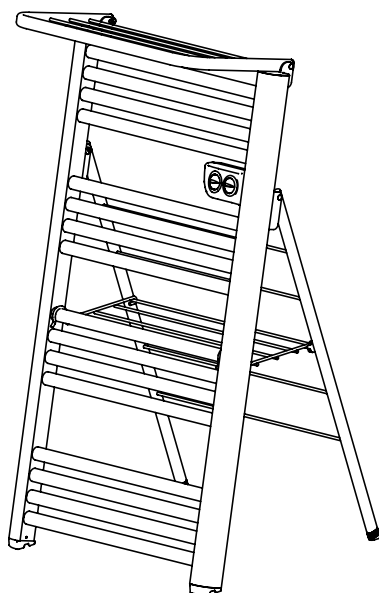
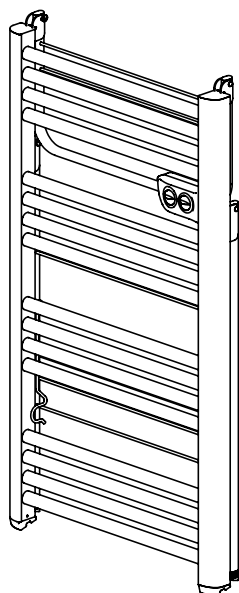

CONEXIUNE ELECTRICĂ

- Înainte de a conecta aparatul, asigurați-vă că tensiunea de alimentare disponibilă se potrivește cu cea specificată pe plăcuța indicatoare a caracteristicilor tehnice.



Manufacturer/ Fabricant/ Producent/ Fabricante/ Producător
Kingfisher International Products Limited
3 Sheldon Square
London W2 6PX
United Kingdom



Distribuitor : **SC Bricostore România SA**
Calea Giulești 1-3, Sector 6, București
România
www.bricodepot.ro



blyss

Secador de toallas eléctrico portátil

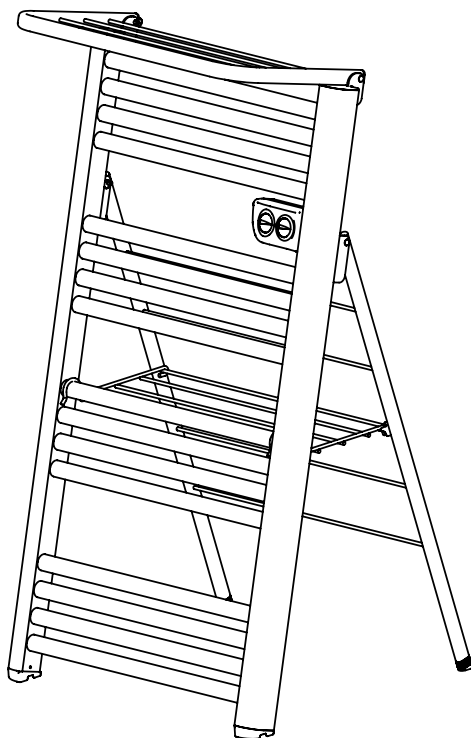

Modelo
DH2U-500

500W

EAN
3663602911524

Este producto está indicado únicamente en lugares abrigados o para una utilización puntual.



Comencemos...

Este manual de instrucciones es importante para su seguridad. Lea atentamente todo el manual antes de usar el aparato y guárdelo para consultarlo en el futuro.



Comienzo...

Seguridad	3-5
Antes de empezar	6
Inicio rápido	7-9



Con más detalle...

Solución de problemas	10
Mantenimiento y limpieza	11
Protección del medio ambiente	11
Garantía	12
Especificaciones técnicas	12-13
Instalación	14

POR FAVOR, LEA LAS SIGUIENTES INSTRUCCIONES CON ATENCIÓN ANTES DE UTILIZAR EL APARATO.

ADVERTENCIA : riesgo de incendio, descarga eléctrica, lesiones físicas y daños materiales.

Antes de usar este aparato, siga siempre los consejos de seguridad para el montaje, uso y mantenimiento.

CONSEJOS DE SEGURIDAD

- Este aparato puede ser utilizado por niños de a partir de 8 años de edad en adelante y personas con capacidades físicas, sensoriales o mentales reducidas o falta de experiencia y conocimiento si han sido supervisados o instruidos acerca del uso del aparato de una manera segura y comprenda los peligros involucrados. Los niños no deben jugar con el aparato. La limpieza y mantenimiento del aparato no será realizado por niños sin supervisión.
- Los niños de menos de 3 años de edad deben mantenerse lejos al menos que estén supervisados continuamente.
- Los niños de 3 años y menos de 8 años sólo podrán encender / apagar el aparato, siempre que haya sido colocado o instalado en su posición normal de funcionamiento prevista y que sean supervisados o instruidos acerca del uso del aparato de una forma segura y entiendan los riesgos involucrados.
- Los niños de 3 años y menos de 8 años no podrán conectar, regular y limpiar el aparato o realizar ningún tipo mantenimiento del aparato.
- **PRECAUCIÓN:** Algunas partes de este producto pueden llegar a estar muy calientes y causar quemaduras. Prestar particular atención en aquellos lugares donde los niños y las personas vulnerables están presentes.

POR FAVOR, LEA LAS SIGUIENTES INSTRUCCIONES CON ATENCIÓN ANTES DE UTILIZAR EL APARATO.

- **ADVERTENCIA:** Este aparato solo está previsto para secar prendas textiles lavadas con agua.
- Si el cable de suministro está dañado, debe ser reemplazado por el fabricante, su agente de servicio o una persona de cualificación similar para evitar peligros.
- El aparato no debe usarse en exteriores.
- El aparato solo está previsto para uso doméstico. No utilizar este aparato para otros fines distintos al uso indicado.
- No utilice el aparato en una habitación en la que se almacenen líquidos inflamables, disolventes o barnices o donde pueda haber vapores inflamables.
- No intente desmontar este aparato usted mismo, ni repararlo o modificarlo de ningún modo. Este aparato no contiene piezas que se puedan usar por separado.
- Mantenga el embalaje de plástico fuera del alcance de los niños.
- El aparato debe instalarse verticalmente apoyado en los pies del aparato.
- El aparato debe colocarse sobre una superficie horizontal, plana, estable y resistente al calor. Cualquier otra posición podría resultar peligrosa.
- **IMPORTANTE:** Al plegar y desplegar el aparato puede pellizcarse. Prestar particular atención en aquellos lugares donde los niños y las personas vulnerables están presentes.
- No utilice este aparato de calefacción en las proximidades inmediatas de una bañera, ducha o piscina. Mantenga el aparato seco.

**POR FAVOR, LEA LAS SIGUIENTES INSTRUCCIONES
CON ATENCIÓN ANTES DE UTILIZAR EL APARATO.**

- Hay que desenchufar el aparato después de usarlo y antes de moverlo o limpiarlo. No lo desenchufe tirando del cable de alimentación.
- El radiador no se debe colocar inmediatamente debajo de una toma de corriente.
- En el apartado Instalación, en las páginas 14, se ofrece información sobre la instalación del aparato.
- **PRECAUCIÓN:** realice una instalación profesional de acuerdo con la normativa de instalación de cada país (NF C15-100 en Francia o la norma equivalente en otros países).



**IMPORTANTE: IMPORTANTE-GUARDE ESTA INFORMACIÓN
PARA FUTURA REFERENCIA: LEER CON ATENCIÓN**

Comprobaciones antes de empezar



Solo para uso doméstico.



Este aparato no deben usarlo niños ni otras personas que no sean capaces de utilizarlo de forma segura.



Elimine adecuadamente el embalaje de plástico y manténgalo fuera del alcance de los niños.

Su producto

1. Parte principal
2. Panel de control

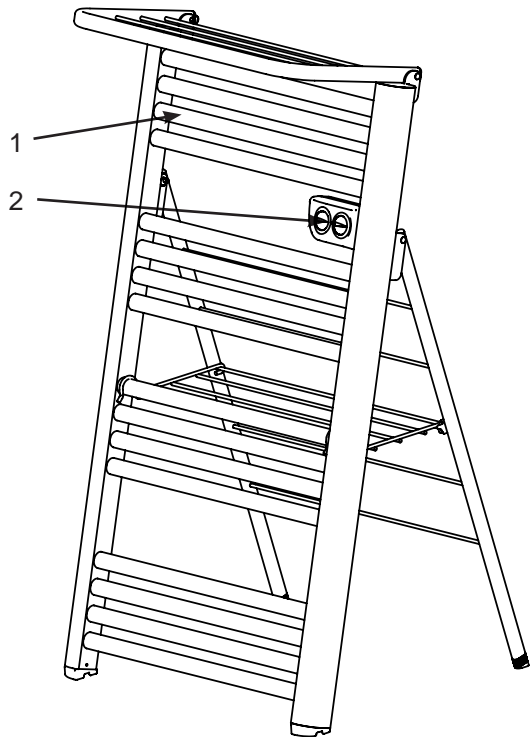

Para instalar el producto, lea las instrucciones de instalación al final del manual de instrucciones.

Los mandos

PARAR LA CALEFACCIÓN (el aparato está en el modo de espera)

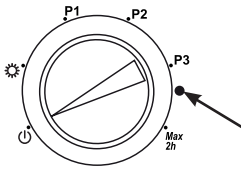

- En la posición , el aparato deja de calentar; la luz roja permanece apagada.

Esta posición se puede usar para parar la calefacción temporalmente.

El indicador LED de la calefacción se enciende cuando el aparato está en el modo de calentamiento. Se enciende y se apaga cíclicamente.

SELECCIÓN DE UN PROGRAMA ECO

Puede escoger entre 3 programas que están adaptados a diferentes horarios de ocupación de la habitación. Esto permite un verdadero ahorro de energía sin que usted tenga que intervenir y sin necesidad de un programador externo. Los programas solo se activan después de ajustar la hora. (ver el apartado "Ajuste de la hora).

IMPORTANTE: *si la hora no está ajustada, los programas permanecen en el modo Eco.*

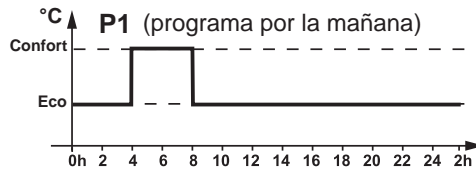
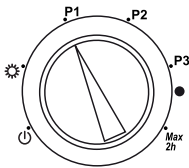

- La temperatura del modo Confort se programa automáticamente **por la mañana de 4:00 a 8:00**.

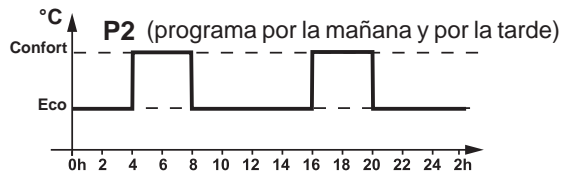
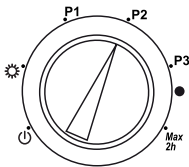

- La temperatura del modo Confort se programa automáticamente **por la mañana de 4:00 a 8:00 y por la tarde de 16:00 a 20:00**.

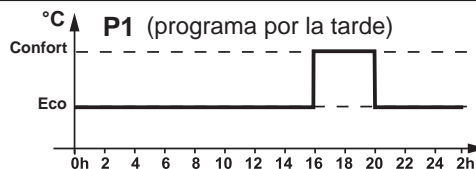
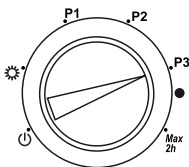

- La temperatura del modo Confort se programa automáticamente **por la tarde de 16:00 a 20:00**.

SELECCIÓN DEL MODO CONFORT

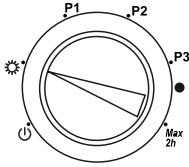

- El aparato está continuamente en el modo Confort.

AJUSTE DE LA TEMPERATURA DEL MODO CONFORT

- Con el botón derecho se ajusta la temperatura del modo Confort entre 15°C y 30°C aproximadamente.

Lo que tiene que hacer:



- Ponga el selector en el centro: la luz roja se enciende cuando la temperatura ajustada es más alta que la temperatura ambiente.



- Si la temperatura ambiente es mayor que la temperatura deseada, reduzca el ajuste de temperatura hasta que la luz roja se apague.



- Si la temperatura ambiente no alcanza la temperatura deseada, aumente el ajuste de la temperatura.



- Espere al menos una hora para que la temperatura ambiente se estabilice antes de volver a regular el ajuste de la temperatura.
- Cuando la temperatura sea adecuada para usted, ajuste la posición de la temperatura definitivamente.

Nota: la temperatura ambiente depende de tanto del ajuste de la temperatura como del tamaño y el aislamiento de la habitación.

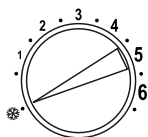
SELECCIÓN DEL MODO DE PROTECCIÓN CONTRA HELADAS

- Seleccione una temperatura de protección contra heladas coherente de 7°C aproximadamente (girando el mando totalmente a la izquierda).

El mando de selección del modo no debe estar en la posición "OFF".

El indicador LED de la calefacción parpadea rápidamente a intervalos regulares.

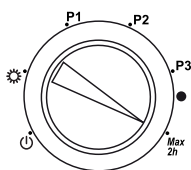
SELECCIÓN DEL MODO MÁX. 2h

- El mando de plena potencia **MÁX. 2h** ajusta la temperatura al máximo durante 2 horas.

Al cabo de 2 horas en el modo de plena potencia, se restablece el ajuste de la temperatura del modo Confort.

AJUSTE DE LA HORA

Un parpadeo cada 2 segundos indica que se ha desajustado el tiempo debido a un corte de la alimentación eléctrica. El parpadeo se invierte (la luz se apaga brevemente cada 2 segundos) cuando el indicador LED está encendido durante el ciclo de calentamiento.

La hora solo se puede ajustar a determinadas horas: 12:00, 17:00 o 20:00.

1. Seleccione el modo de protección contra heladas.
2. Seleccione el programa P1 si son las 12:00, o el programa P2 si son las 17:00, o el programa P3 si son las 20:00.
3. Desenchufe brevemente el aparato de la alimentación de la red eléctrica.
4. Seleccione el programa que desee y ajuste la temperatura nominal.

Consejo: la desviación del ajuste de la hora hace que se desplacen los horarios de todos los programas (por ejemplo, si se ajusta la hora a las 13:00 en lugar de a las 12:00, se retrasan las horas de los programas en 1 hora).

ALMACENAMIENTO

- Guarde en embalaje original para desmontar el producto y almacenarlo.
- Guarde el aparato en un lugar seco y limpio.
- Almacénelo fuera del alcance de los niños.

Solución de problemas

Problema	Soluciones
<ul style="list-style-type: none"> - El aparato no calienta. 	<ul style="list-style-type: none"> - Compruebe que un disyuntor del circuito no haya cortado la alimentación eléctrica al aparato. - Seleccione el modo CONFORT. - Aumente el ajuste de la temperatura. - Apague el aparato durante unos minutos para restablecer el disyuntor del circuito térmico.
<ul style="list-style-type: none"> - El aparato permanece en el modo de calentamiento. 	<ul style="list-style-type: none"> - Reduzca el ajuste de la temperatura. - Pare el modo MÁX. 2h. - Compruebe que no haya corrientes de aire cerca del aparato.
<ul style="list-style-type: none"> - La luz parpadea rápida y continuamente. 	<ul style="list-style-type: none"> - El sensor de temperatura está dañado (este fallo impide que el aparato se encienda).
<ul style="list-style-type: none"> - La luz parpadea cada 2 segundos (o se apaga brevemente cada 2 segundos). 	<p><i>La hora está desajustada.</i></p> <ul style="list-style-type: none"> - Ajuste la hora.
<ul style="list-style-type: none"> - Los programas P1, P2 y P3 no funcionan. 	<p><i>Fuera de los intervalos de tiempo programados, el aparato no se apaga, sino que pasa al modo Eco.</i></p> <ul style="list-style-type: none"> - Reduzca el ajuste de la temperatura. - Ajuste la hora.
<ul style="list-style-type: none"> - El aparato desprende olor. 	<p><i>Esto puede suceder la primera vez que se usa el aparato o si ha estado sin utilizarse durante mucho tiempo. El olor debería desaparecer rápidamente.</i></p>

IMPORTANTE: Si el problema sigue produciéndose, desconecte la alimentación eléctrica durante 15 segundos y a continuación compruebe su funcionamiento.

Mantenimiento y limpieza



IMPORTANTE: Desconectar siempre del suministro eléctrico antes de la limpieza o el mantenimiento.

- **Advertencia:** No use nunca detergente, productos químicos ni disolventes, ya que podrían dañar las piezas de plástico.
- **ADVERTENCIA :** Espere hasta que el aparato se haya enfriado por completo antes de manipularlo o limpiarlo.
- Para evitar el riesgo de incendio o electrocución, no vierta agua ni ningún otro líquido dentro del aparato.
- Limpie la pared exterior frotándola ligeramente con un paño suave y húmedo, con o sin jabón.

Protección del medio ambiente





El símbolo es conocido como el “símbolo del contenedor de ruedas tachado”. Cuando aparece este símbolo en un producto o en una batería, significa que no debería desecharse con la basura general del hogar. Algunas sustancias químicas contenidas en los productos electrónicos/eléctricos o en las baterías pueden ser perjudiciales para la salud y el medioambiente. Deseche los artículos eléctricos/electrónicos/con baterías en programas de recolección aparte, que estén dirigidos a la recuperación y reciclaje de los materiales que estos artículos contienen. Su cooperación es de vital importancia para garantizar el éxito de estos programas y para la protección del medioambiente.

yyWxx: Código de la fecha de fabricación; año de fabricación (20yy)
y semana de fabricación (Wxx)

Especificaciones técnicas

- Referencia:	DH2U-500
- Potencia:	500 W
- Dimensiones: (Al x An x P)	103 x 55 x 45 cm
- Peso:	8 kg

- Alimentación: 220-240V ~ 50 Hz
-  Clase II
- IP24 : Protegido contra las salpicaduras de agua en todas las direcciones.
- Termostato electrónico con programas Eco
- La calefacción se para cuando pasa al modo de espera
- Sensor de temperatura ambiente
- Disyuntor del circuito térmico de seguridad

 : Cumple todas las directivas europeas relevantes.

GARANTÍA

Este producto tiene una garantía legal de **2 años** a partir de la fecha de compra. La garantía cubre todas las faltas de conformidad del producto cuando el uso es conforme con el destino del producto y con las informaciones del manual de instrucción.

Para beneficiar de la garantía, es imprescindible presentar la prueba de compra (ticket de caja o factura) y el producto tiene que ser completo con todos sus accesorios.

La garantía no cubre los deterioros resultantes del uso normal, de la falta de mantenimiento, de una negligencia, de un montaje defectuoso, o de un uso inapropiado (choques, no respeto de las condiciones de uso, almacenamiento no adecuado...).

También están excluidos de la garantía los productos para los que se utiliza accesorios o piezas de recambio que no sean de origen o que no estén adaptadas al desmontaje o a la modificación del aparato.

Brico Dépôt queda responsable de los defectos de conformidad del producto según lo establecido por los artículos 114 a 124 del Real Decreto Legislativo 1/2007, de 16 de noviembre, por el que se aprueba el texto refundido de la Ley General para la Defensa de los Consumidores y Usuarios y otras leyes complementarias.

Requisitos de información que deben cumplir los aparatos de calefacción local eléctricos

Identificador(es) del modelo : DH2U-500					
Partida	Símbolo	Valor	Unidad	Partida	Unidad
Potencia calorífica				Tipo de aportación de calor, únicamente para los aparatos de calefacción local eléctricos de acumulación (seleccione uno)	
Potencia calorífica nominal	P_{nom}	0,4	kW	control manual de la carga de calor, con termostato integrado	N.A.
Potencia calorífica mínima (indicativa)	P_{min}	0	kW	control manual de la carga de calor con respuesta a la temperatura interior o exterior	N.A.
Potencia calorífica máxima continuada	$P_{max,c}$	0,4	kW	control electrónico de la carga de calor con respuesta a la temperatura interior o exterior	N.A.
Consumo auxiliar de electricidad				potencia calorífica asistida por ventiladores	N.A.
Consumo auxiliar de electricidad				Tipo de control de potencia calorífica/de temperatura interior (seleccione uno)	
A potencia calorífica nominal	eI_{max}	N.A.	kW	potencia calorífica de un solo nivel, sin control de temperatura interior	no
A potencia calorífica mínima	eI_{min}	N.A.	kW	Dos o más niveles manuales, sin control de temperatura interior	no
En modo de espera	eI_{SB}	0	kW	con control de temperatura interior mediante termostato mecánico	no
				con control electrónico de temperatura interior	si
				control electrónico de temperatura interior y temporizador diario	no
				control electrónico de temperatura interior y temporizador semanal	no
				Otras opciones de control (pueden seleccionarse varias)	
				control de temperatura interior con detección de ventanas abiertas	no
				control de temperatura interior con detección de ventanas abiertas	no
				con opción de control a distancia	no
				con control de puesta en marcha adaptable	no
				con limitación de tiempo de funcionamiento	sí
				con sensor de lámpara negra	no
Información de contacto		Kingfisher International Products Limited 3 Sheldon Square London W2 6PX United Kingdom			



IMPORTANTE: Siga los consejos de seguridad que se indican en las páginas 3 a 5.

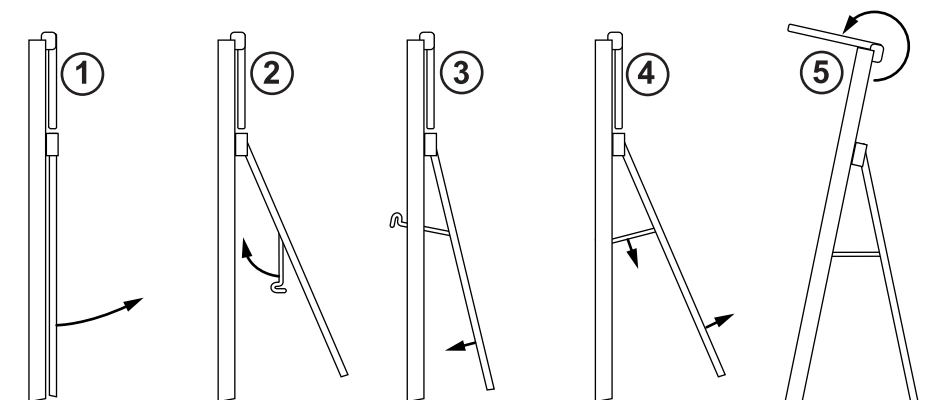
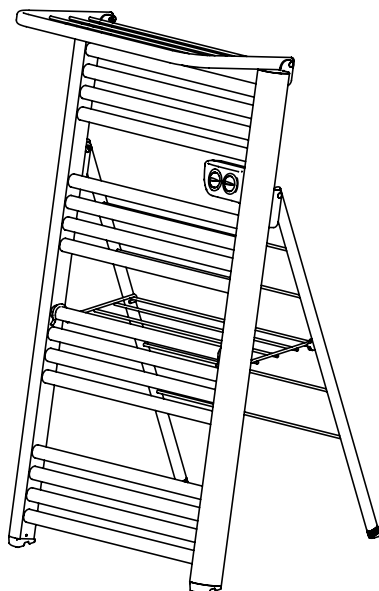
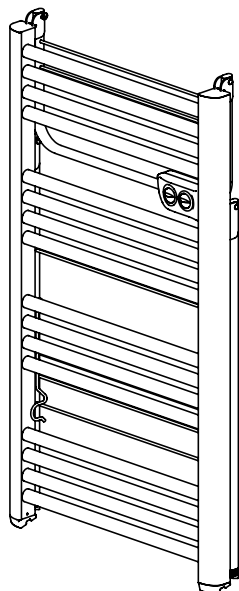

CONEXIÓN ELÉCTRICA

- Antes de conectar el aparato, asegúrese de que el voltaje de la red de suministro disponible coincide con lo estipulado en la placa de características del aparato.



Manufacturer/ Fabricant/ Producent/ Fabricante/ Producător
Kingfisher International Products Limited
3 Sheldon Square
London W2 6PX
United Kingdom



Distribuidor : **Euro Depot España, S.A.U.**
c/ La Selva, 10 - Edificio Inblau A 1a Planta
08820-El Prat de Llobregat
www.bricodepot.es

**blyss**

Secador de toalhas elétrico móvel

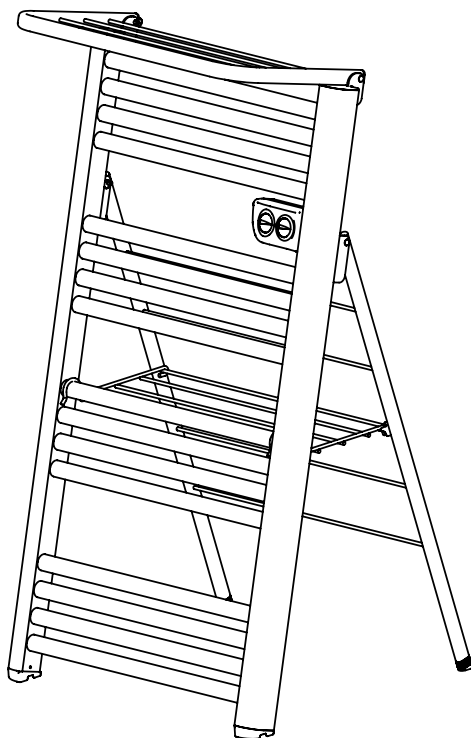

Modelo
DH2U-500

500W

EAN
3663602911524

Este produto é adequado apenas para espaços bem isolados ou utilização ocasional.



Comecemos...

Este manual de instruções é importante para a segurança. Leia o manual da íntegra antes de usar o aparelho e guarde-o para referência futura.



Começo...

Segurança	3-5
Antes de começar	6
Início rápido	7-9



Com mais detalhe...

Resolução de Problemas	10
Manutenção e limpeza	11
Proteção ambiental	11
Garantia	12
Especificações técnicas	12-13
Instalação	14

POR FAVOR, LEIA AS SEGUINTE INSTRUÇÕES ANTES DE USAR O APARELHO.

Aviso: Risco de fogo, choque elétrico, lesões sérias ou danos materiais.

Antes de usar este aparelho, siga sempre os conselhos de segurança durante a montagem, utilização e manutenção.

CONSELHOS DE SEGURANÇA

- Este dispositivo pode ser usado por crianças a partir de 8 anos e mais e pessoas com reduzidas capacidades físicas, sensoriais ou mentais ou falta de experiência e conhecimento, se tiverem recebido supervisão ou instruções relativas à utilização do aparelho de forma segura e entender os perigos envolvidos. As crianças não devem brincar com o aparelho. Limpeza e manutenção do aparelho não será realizada por crianças sem supervisão.
- As crianças com menos de 3 anos de idade deverão ser mantidas afastadas, a não ser que sejam constantemente supervisionadas.
- As crianças dos 3 aos 8 anos de idade só deverão ligar/desligar o aparelho se este for colocado ou instalado na sua posição normal de funcionamento, e se forem supervisionadas ou ensinadas a usar o aparelho de um modo seguro e compreendam os perigos envolvidos.
- As crianças dos 3 aos 8 anos não devem ligar, regular e limpar o aparelho ou fazer manutenção por parte do utilizador.
- **ATENÇÃO:** Algumas partes do produto podem ficar muito quentes e causar queimaduras. Deve-se ter particular atenção na presença de crianças e pessoas vulneráveis.

POR FAVOR, LEIA AS SEGUINTE INSTRUÇÕES ANTES DE USAR O APARELHO.

- **AVISO:** Este aparelho destina-se apenas a secar têxteis lavados em água.
- Se o cabo de alimentação estiver danificado, deve ser substituído pelo fabricante, o seu agente de reparação ou uma pessoa com qualificação similar, para evitar perigos.
- Não use o aparelho no exterior.
- O aparelho foi concebido exclusivamente para utilização doméstica.
- Não utilize o aparelho numa divisão onde sejam guardados líquidos inflamáveis, solventes ou vernizes e/ou onde possam existir vapores inflamáveis.
- Não tente desmontar, reparar ou efetuar quaisquer modificações no aparelho. Este aparelho não contém partes que possam ser usadas em separado.
- Mantenha o material de empacotamento de plástico fora do alcance das crianças.
- O aparelho deve ser colocado na vertical com os pés no solo.
- O aparelho deve ser colocado numa superfície horizontal, plana, estável e resistente ao calor. Qualquer outra posição é potencialmente perigosa.
- **IMPORTANTE:** Dobrar e desdobrar o aparelho pode trilhá-lo. Deve-se ter particular atenção na presença de crianças e pessoas vulneráveis.
- Não use este radiador em perto de uma banheira, chuveiro ou piscina. Mantenha o aparelho seco.
- O aparelho deve ser desligado após utilização e antes de o mudar de sítio ou limpar. Não puxe o cabo de alimentação para o desligar.

POR FAVOR, LEIA AS SEGUINTE INSTRUÇÕES ANTES DE USAR O APARELHO.

- O radiador não pode ficar imediatamente em frente de uma tomada de corrente.
- A informação acerca da instalação do aparelho é fornecida na secção Instalação na página 14.
- **CUIDADO:** a ser instalado por um profissional com conhecimento das normas de instalação aplicáveis no seu país (NF C15-100 para França ou a sua equivalente para outros países).



IMPORTANTE: IMPORTANTE-GUARDE ESTA INFORMAÇÃO PARA FUTURAS REFERÊNCIAS: LEIA COM ATENÇÃO.

Pontos a verificar antes de começar



Exclusivamente para uso doméstico.



Crianças ou outras pessoas que não consigam usar o aparelho em segurança não o devem usar.



Elimine as embalagens plásticas de forma adequada e mantenha-as fora do alcance das crianças.

O seu produto

1. Parte principal
2. Painel de controlo

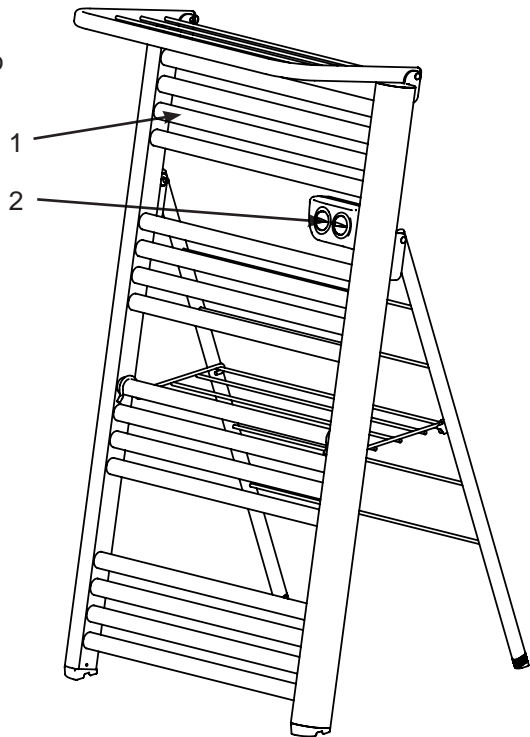

Para instalar o seu produto, leia as linhas de orientação de instalação no final do manual de instruções.

Os comandos

PARAR O AQUECIMENTO (o aparelho está sempre em modo standby (em espera))

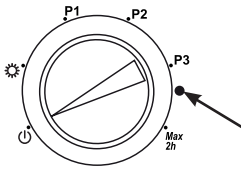

- Na posição, o aparelho deixa de aquecer; a luz vermelha permanece desligada.

Apoisição pode ser usada para parar momentaneamente o aquecimento.

O LED de aquecimento acende quando o aparelho está em modo de aquecimento. Liga e desliga ciclicamente.

SELECIONAR UM PROGRAMA ECO

Pode escolher 3 programas que estão adaptados para horários diferentes de ocupação dos quartos. Isto permite uma verdadeira poupança de energia sem a sua intervenção e sem necessidade de um programador externo.

Os programas só são ativados após acertar as horas. (ver § Acertar as horas).

IMPORTANTE: quando as horas não são acertadas, os programas permanecem em modo Eco.

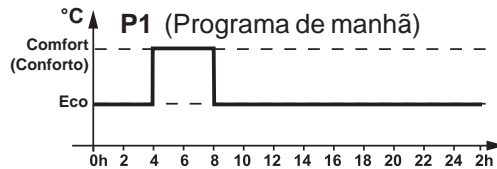
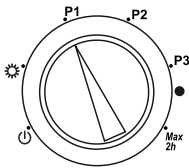

- A temperatura do modo Comfort (Conforto) é programada automaticamente **de manhã, das 4h00 às 8h00**.

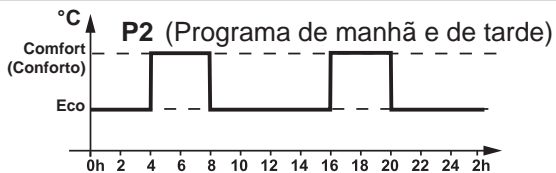
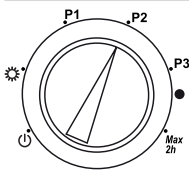

- A temperatura do modo Comfort (Conforto) é programada automaticamente **de manhã, das 4h00 às 8h00 e de tarde das 16h00 às 20h00..**

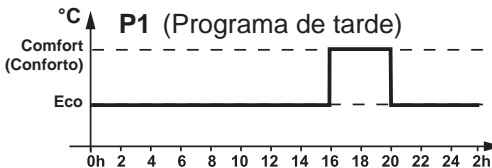
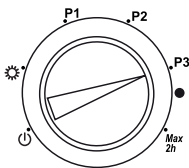

- A temperatura do modo Comfort (Conforto) é programada automaticamente **de tarde, das 16h00 às 20h00**.

SELECIONAR O MODO COMFORT (CONFORTO)

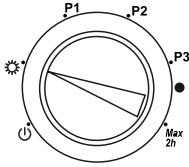

- O aparelho está continuamente em modo Comfort (Conforto).

CONFIGURAR A TEMPERATURA DO MODO COMFORT (CONFORTO)

- O botão direito configura a temperatura do modo Comfort (Conforto) de 15°C a aproximadamente 30°C.

O que precisa de fazer:



- Configurar o botão do meio: a luz vermelha acende quando a temperatura configurada é superior à temperatura do quarto.



- Se a temperatura do quarto exceder a temperatura pretendida, reduza a configuração da temperatura até que a luz vermelha apague.



- Se a temperatura do quarto não atingir a temperatura pretendida, aumente a configuração da temperatura.



- Aguarde, pelo menos, uma hora para que a temperatura do quarto estabilize antes de ajustar a configuração da temperatura novamente.
- Quando a temperatura for certa para si, configure a posição da temperatura de uma vez por todas.

Nota: a temperatura do quarto depende da configuração da temperatura, assim como do tamanho e do isolamento do quarto.

SELECIONAR O MODO DE PROTEÇÃO CONTRA CONGELAÇÃO

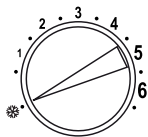

- Selecione uma temperatura de proteção contra congelação consistente de aproximadamente 7°C (botão girado totalmente para a esquerda).

O botão para selecionar o modo não deve estar na posição DESLIGADO.

O LED de aquecimento pisca rapidamente em intervalos regulares.

SELECIONAR MODO MÁX. 2h

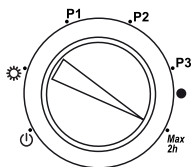

- O botão boost (aceleração) **MAX 2h** configura a temperatura para o máximo durante 2 horas.

Após 2 horas em modo de boost (aceleração), a configuração da temperatura Comfort (conforto) é restabelecida.

ACERTAR AS HORAS

Quando piscar de 2 em 2 minutos é sinal de uma interrupção de tempo na sequência de um corte de energia. O piscar é anulado (a luz apaga rapidamente de 2 em 2 segundos) quando o LED estiver ligado durante um ciclo de aquecimento.

As horas só podem ser acertadas a determinadas horas: 12h00, 17h00 ou 20h00.

- 1- Selecione o modo de proteção contra congelação.
- 2- Selecione o programa P1 se forem 12h00, ou o programa P2 se forem 17h00, ou o programa P3 se forem 20h00.
- 3- Desligue por breves momentos o aparelho da rede elétrica.
- 4- Selecione o programa pretendido e configure a temperatura regulada.

Dica: O desfasamento do acerto das horas desalinha todas as horas dos programas (por exemplo, acertar para as 13h00, em vez das 12h00 atrasa o tempo do programa em 1 hora).

ARMAZENAMENTO

- Mantenha a embalagem original para desmontar o aparelho e guardá-lo.
- Guarde o aparelho num local limpo e seco.
- Mantenha o produto fora do alcance das crianças.

Resolução de Problemas

Problema	Soluções
- O dispositivo não aquece.	<ul style="list-style-type: none"> - Verifique se um interruptor não cortou a energia ao aparelho. - Selecione o modo COMFORT (CONFORTO). - Aumente a configuração da temperatura. - Desligue o aparelho durante alguns minutos para reiniciar o interruptor térmico.
- O aparelho permanece em modo aquecimento.	<ul style="list-style-type: none"> - Reduza a configuração da temperatura. - Pare o modo MÁX 2h. - Confirme que não existem correntes de ar nas proximidades.
- A luz pisca rápida e continuamente.	- Sensor de temperatura avariado (esta avaria evita que o aparelho ligue).
- A luz pisca de 2 em 2 segundos (ou apague rapidamente de 2 em 2 segundos).	<p><i>As horas não estão alinhadas.</i></p> <ul style="list-style-type: none"> - Acerte as horas.
- Os programas P1, P2 e P3 não funcionam.	<p><i>Fora dos intervalos de tempo programados, o aparelho não desliga, mas fica em modo Eco.</i></p> <ul style="list-style-type: none"> - Reduza a configuração da temperatura. - Acerte as horas.
- O aparelho solta um cheiro.	<i>Isto pode acontecer na primeira vez que o aparelho é usado ou se permaneceu inativo durante um longo período de tempo. O cheiro deve desaparecer rapidamente.</i>

IMPORTANTE: Se o problema persistir, desligue o aparelho da corrente durante 15 segundos e depois verifique o seu funcionamento.

Manutenção e limpeza



IMPORTANTE: Retire sempre a ficha da tomada antes de proceder à limpeza ou manutenção.

- **Aviso:** Nunca use detergentes, agentes químicos ou solventes, pois estes podem danificar as partes de plástico.
- **AVISO:** Deixe o aparelho arrefecer por completo antes de manusear ou limpar.
- Para evitar o risco de fogo ou eletrocussão, não deite água ou outro líquido para o interior do aparelho.
- Limpe o exterior do aparelho, esfregando suavemente com um pano suave ligeiramente embebido em água com ou sem uma solução de água e sabão.

Proteção ambiental





O símbolo é conhecido como o "símbolo da caixote lo lixo com rodas com um X". Quando este símbolo aparecer num produto ou bateria, significa que ele não deve ser descartado juntamente com o lixo doméstico. Algumas substâncias químicas contidas nos produtos eletrônicos / produtos eléctricos ou baterias podem ser prejudiciais à saúde e ao meio ambiente. Deposite os aparelhos eléctricos / eletrônicos em locais de recolha selectiva de resíduos que visam a recuperação e reciclagem e dos materiais que esses aparelhos contêm. A sua colaboração é fundamental para garantir o sucesso desses programas e proteção ambiental.

yyWxx : Código da data de fabrico; ano de fabrico (20yy) e semana de fabrico (Wxx).

Especificações técnicas

- Referência:	DH2U-500
- Potência:	500W
- Dimensões: (AxLxD)	103x55x45 cm
- Peso:	8 kg

- Fornecimento de energia: 220-240V ~ 50Hz
-  Classe II
- IP24: Protegido contra salpicos de água em todas as direções.
- Termostato eletrônico com Programas Eco
- Pára o aquecimento e fica em modo standby (em espera)
- Sensor de temperatura ambiente
- Interruptor termal de segurança

 : Em conformidade com todas as Diretivas europeias relevantes.

GARANTIA

Este produto tem uma garantia de **2** anos a partir da data de compra.

A garantia cobre todos os defeitos do produto, quando o uso é em conformidade com o destino do produto e as informações no manual de instruções. Para beneficiar da garantia, é essencial para apresentar a prova de compra (recibo ou factura) e o produto deve estar completo com todos os seus acessórios.

A garantia não cobre os danos resultantes do uso normal, falta de manutenção, negligência, instalação incorreta ou uso inadequado (choques, não-conformidade com as condições de utilização, não é apropriado... armazenamento).

Também estão excluídos da garantia aos produtos para quais acessórios ou substituição peças que não são originais ou não são adaptadas para a remoção ou modificação da unidade é usado.

Brico Depot é responsável por defeitos de conformidade do produto conforme nos termos da Lei das Garantias (Decreto-Lei n.º 67/2003, alterado pelo Decreto-Lei n.º 84/2008).

Requisitos de informação para aquecedores de ambiente local elétricos

Identificador(es) de modelo: DH2U-500					
Elemento	Símbolo	Valor	Unidade	Elemento	Unidade
Potência calorífica				Tipo de potência calorífica, apenas para os aquecedores de ambiente local elétricos de acumulação (selecionar uma opção)	
Potência calorífica nominal	P_{nom}	0,4	kW	Comando manual da carga térmica, com termostato integrado	N.A.
Potência calorífica mínima (indicativa)	P_{min}	0	kW	Comando manual da carga térmica, com retroação da temperatura interior e/ou exterior	N.A.
Potência calorífica contínua máxima	$P_{max,c}$	0,4	kW	Comando eletrónico da carga térmica, com retroação da temperatura interior e/ou exterior	N.A.
				Potência calorífica com ventilador	N.A.
Consumo de eletricidade auxiliar				Tipo de potência calorífica/comando da temperatura interior (selecionar uma opção)	
À potência calorífica nominal	eI_{max}	N.A.	kW	Potência calorífica numa fase única, sem comando da temperatura interior	não
À potência calorífica mínima	eI_{min}	N.A.	kW	Em duas ou mais fases manuais, sem comando da temperatura interior	não
Em estado de vigília	eI_{SB}	0	kW	Com comando da temperatura interior por termostato mecânico	não
				Com comando eletrónico da temperatura interior	sim
				Com comando eletrónico da temperatura interior e temporizador diário	não
				Com comando eletrónico da temperatura interior e temporizador semanal	não
				Outras opções de comando (seleção múltipla possível)	
				Comando da temperatura interior, com deteção de presença	não
				Comando da temperatura interior, com deteção de janelas abertas	não
				Com opção de comando à distância	não
				Com comando de arranque adaptativo	não
				Com limitação do tempo de funcionamento	sim
				Com sensor de corpo negro	não
Elementos de contacto		Kingfisher International Products Limited 3 Sheldon Square London W2 6PX United Kingdom			



IMPORTANTE: Siga os conselhos de segurança apresentados nas páginas 3 a 5

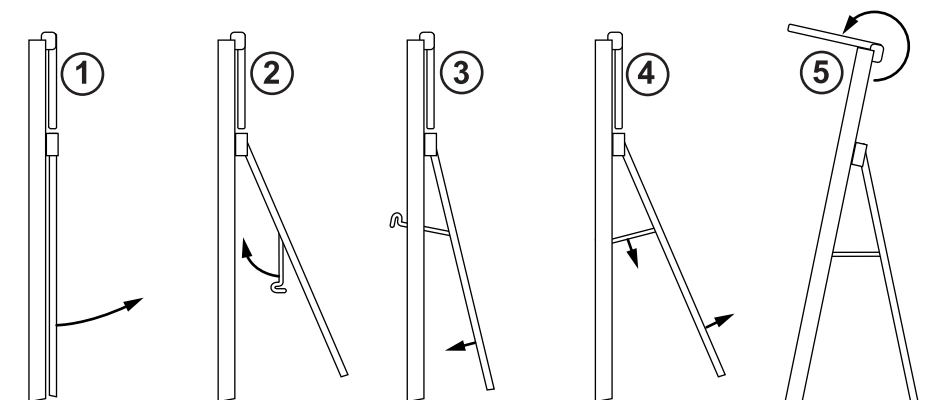
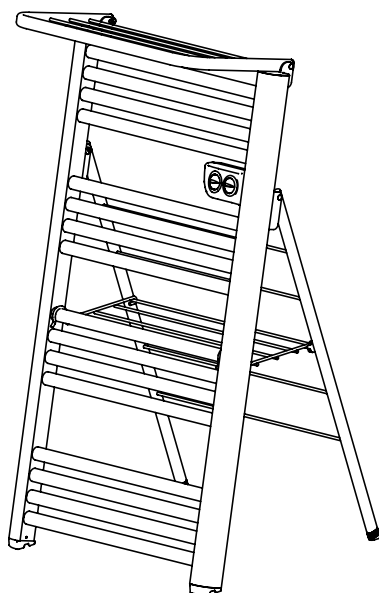
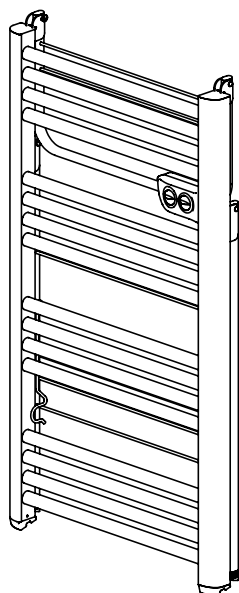

LIGAÇÃO ELÉTRICA

- Antes de ligar o aparelho, certifique-se de que a voltagem de alimentação disponível corresponde ao especificado na placa das especificações.



Manufacturer/ Fabricant/ Producent/ Fabricante/ Producător
Kingfisher International Products Limited
3 Sheldon Square
London W2 6PX
United Kingdom



Distribuidor : **Brico Depot Portugal SA**
Rua Castilho, 5 - 1 esquerdo, sala 13
1250-066 Lisboa
www.bricodepot.pt



Mobil elektrikli havlu kurutucu

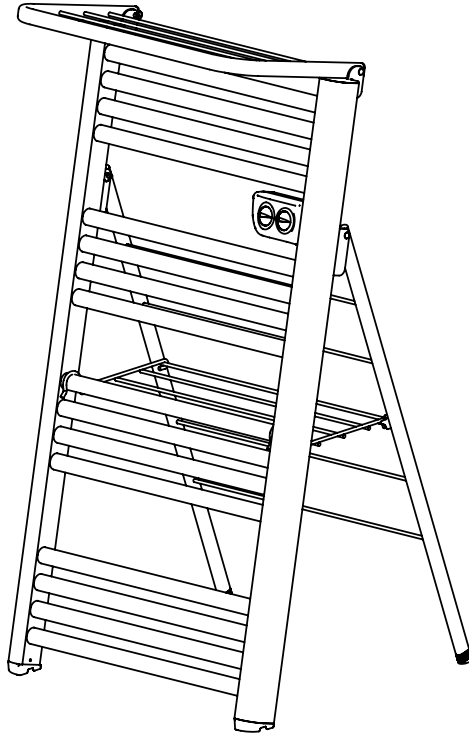

Model
DH2U-500

500W

EAN
3663602911524

Bu ürün kapalı alanlarda kullanım için uygundur.

Haydi başlayalım...

Bu kullanım kılavuzu sizin güvenliğiniz için önemlidir.
Cihazı kullanmadan önce tüm kılavuzu okuyun ve ileride başvurmak üzere saklayın.



Başlarken...

Güvenlik	3-5
Başlamadan Önce	6
Hızlı Başlangıç	7-9



Daha fazla detay...

Sorun giderme	10
Temizlik ve Bakım	11
Çevre koruma	11
Teknik özellikler	12-13
Kurulum	14

LÜTFEN ALETİ KULLANMADAN ÖNCE TÜM TALİMATLARI DİKKATLİCE OKUYUNUZ.

DİKKAT – Yangın, elektrik şoku, fiziksel yaralanma ve maddi hasar tehlikeleri:

Bu cihazı kullanmadan önce, her zaman montaj, kullanım ve bakım sırasında güvenlik tavsiyelerini uygulayın.

GÜVENLİK TAVSİYESİ

- Bu cihaz, gözetilmeleri veya cihazın emniyetli bir şekilde kullanımına ilişkin talimat verilmesi ve ilgili tehlikeleri anlamaları kaydıyla, 8 ve üzeri yaştaki çocuklar ve düşük fiziksel, duyuşsal veya zihinsel yetenekleri olan ya da deneyim ve bilgisi olmayan kişiler tarafından kullanılabilir. Çocuklar cihazla oynamamalıdır. Temizlik ve kullanıcı bakımı gözetimsiz olarak çocuklar tarafından yapılmamalıdır.
- 3 yaş altındaki çocuklar sürekli gözetilmedikçe uzak tutulmalıdır.
- 3 yaşından 8 yaşına kadar olan çocuklar cihazı istenen normal çalışma konumunda yerleştirilmiş veya kurulmuş olması ve gözetilmeleri veya cihazın emniyetli bir şekilde kullanımına ilişkin talimat verilmesi ve ilgili tehlikeleri anlamaları kaydıyla açabilir/kapatabilir.
- 3 yaşından 8 yaşına kadar olan çocuklar cihazın fişini takmamalı, ayarlamamalı ve temizlememeli ya da kullanıcı bakımı yapmamalıdır.
- **UYARI:** Bu ürünün bazı parçaları çok ısınabilir ve yanıklara yol açabilir. Çocukların ve savunmasız kişilerin bulunduğu yerlerde özel dikkat gösterilmelidir.

LÜTFEN ALETİ KULLANMADAN ÖNCE TÜM TALİMATLARI DİKKATLİCE OKUYUNUZ.

- UYARI: Cihaz sadece suda yıkanan kumaşların kurutulması için tasarlanmıştır.
- Elektrik kablosu hasar görmüşse, üretici, servis ya da kalifiye bir kişi tarafından değiştirilmelidir.
- Bu cihaz dış mekanda kullanılmamalıdır.
- Cihaz sadece evde kullanım için tasarlanmıştır. Cihazı amaçlanan kullanımı dışında başka bir şey için kullanmayın.
- Cihazı yanıcı sıvılar, solventler veya verniklerin saklandığı ve/veya yanıcı buharların bulunabileceği yerlerde çalıştırmayın.
- Bu cihazı kendiniz sökmeye, tamir etmeye veya herhangi bir değişiklik yapmaya çalışmayın. Bu cihaz ayrı olarak kullanılacak herhangi bir parça içermez.
- Plastik paketleme malzemesini çocukların ulaşamayacağı bir yerde tutun.
- Cihaz ayaklarında dik olarak durmalıdır.
- Cihaz yatay, düz, sabit ve ısıya dayanıklı bir yüzeye konulmalıdır. Başka bir pozisyon, potansiyel olarak tehlikelidir.
- ÖNEMLİ: Cihazın katlanması ve açılması sıkıştırmaya sebep olabilir. Çocukların ve savunmasız kişilerin bulunduğu yerlerde özel dikkat gösterilmelidir.
- Isıtıcıyı banyo, duş veya yüzme havuzunun hemen yakın çevresinde kullanmayın. Cihazı kuru tutun.
- Cihazın fişi kullanımdan sonra ve hareket ettirilmeden veya temizlenmeden önce prizden çekilmelidir. Cihazın fişini güç kordonundan çekerek prizden çıkarmayın.

LÜTFEN ALETİ KULLANMADAN ÖNCE TÜM TALİMATLARI DİKKATLİCE OKUYUNUZ.

- Isıtıcı, prizin hemen altına yerleştirilmemelidir.
- Cihaz kurulumu ile ilgili bilgiler 14'den kadar ki sayfalarındaki Kurulum bölümünde mevcuttur.
- **DİKKAT:** her ülkedeki montaj standardına göre bir uzmana monte ettirin (Fransa için NF C15-100 veya diğer ülkeler için eşdeğeri).



**ÖNEMLİ: İLERİDE BAKMAK İÇİN SAKLAYINIZ
DİKKATLİCE OKUYUNUZ.**

Başlamadan önce kontrol etmeniz gerekenler



Sadece evde kullanılır.



Çocuklar ya da emniyetli bir şekilde kullanamayacak diğer kişiler bu cihazı kullanmamalıdır.



Plastik paketleme malzemesini uygun şekilde çıkartın ve çocukların ulaşamayacağı bir yerde tutun.

Ürününüz

1. Ana bölüm
2. Kontrol paneli

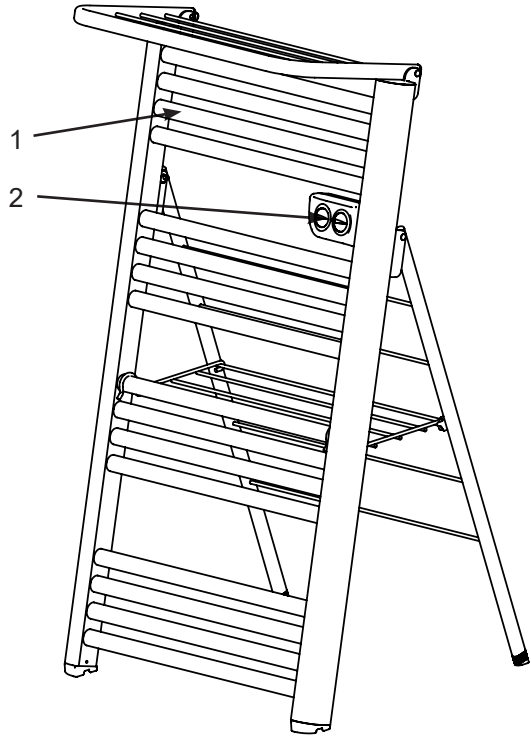

Ürününüzü monte etmek için kullanım kılavuzunun sonundaki montaj talimatlarını okuyunuz.

Kontroller

ISITMAYI DURDURMA (cihaz bekleme modunda)

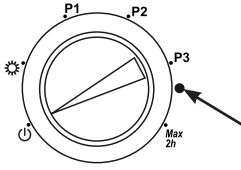

-  pozisyonunda, cihaz ısıtmayı durdurur ; kırmızı ışık kapalı kalır.

Bu pozisyon anlık olarak ısıtmayı durdurmak için kullanılabilir.

Isıtma LED'i cihaz ısıtma modundayken yanar. Periyodik olarak açılır ve kapanır.

BİR ECO PROGRAMINI SEÇME

Farklı oda doluluk programlarına ayarlanan 3 program seçeneğiniz var. Bu müdahale etmeye gerek kalmadan ve harici programcıya gerek kalmadan gerçek enerji tasarrufu sağlar.

Programlar sadece saat ayarladıktan sonra aktive edilir.

ÖNEMLİ: saat ayarlanmış olmadığında, programlar Eko modunda kalır.

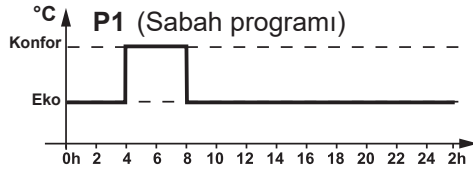
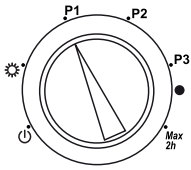

- Konfor modu sıcaklığı otomatik olarak **sabah 4:00'ten 8:00'e kadar** programlanmıştır.

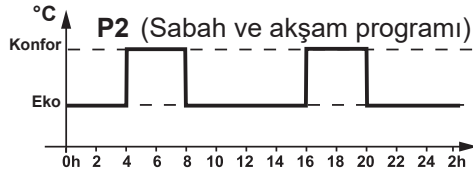
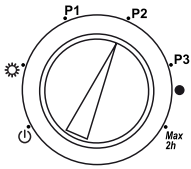

- Konfor modu sıcaklığı otomatik olarak **sabah 4:00'ten 8:00'e kadar ve akşam 16:00'dan 22:00'e kadar** programlanmıştır.

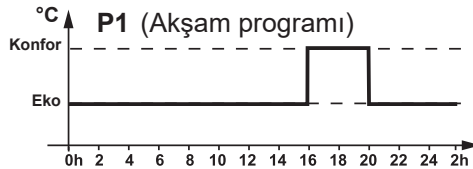
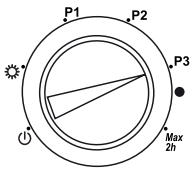

- Konfor modu sıcaklığı otomatik olarak **akşam saat 16:00'dan 22:00'e kadar** programlanmıştır.

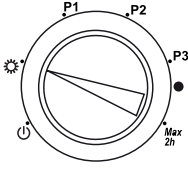
KONFOR MODUNU SEÇME

- Cihaz sürekli Konfor modunda kalıyor.

KONFOR MODU SICAKLIĞININ AYARLANMASI

- Sağ düğme, Konfor modunun sıcaklığını 15°C'den yaklaşık 30°C'ye ayarlar.

Yapmanız gerekenler:

- Ortadaki düğmeyi ayarlayın: kırmızı ışık ayarlanan sıcaklık oda sıcaklığından daha yüksek olduğunda yanar.



- Oda sıcaklığı istenilen dereceyi aşarsa kırmızı ışık sönene kadar, sıcaklık ayarını düşürün.

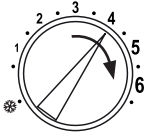

- Oda sıcaklığı istenilen sıcaklığa ulaşamazsa, sıcaklık ayarını artırın.



- Sıcaklık ayarını ayarlamadan önce oda sıcaklığının stabilize olması için en az bir saat bekleyin.
- Sıcaklık sizin için doğru olduğunda, bir kez ve hepsi için sıcaklık konumunu ayarlayın.

Not: oda sıcaklığı sıcaklık ayarının yanı sıra oda büyüklüğü ve yalıtıma da bağlıdır.

DONMAYA KARŞI KORUMA MODUNU SEÇME

- Yaklaşık 7°C'lik tutarlı bir donma koruma sıcaklığı seçin (düğme tamamen sola döndürülmüş).

Mod seçme düğmesi KAPALI konumda olmamalıdır.

Isıtma LED'i düzenli aralıklarla hızla yanıp söner.

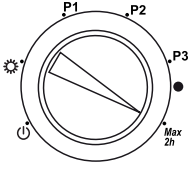
MAX 2h MODUNU SEÇME

- **MAX 2h** güçlendirme düğmesi sıcaklığı maksimum 2 saate ayarlar.

Güçlendirme modunda 2 saatten sonra Konfor modu sıcaklığı yeniden ayarlanır.

SAATİN AYARLANMASI

Her 2 saniyede bir bir flaş elektrik kesintisi sonrasında saatin bozulduğunu gösterir. Bu flaş LED ısıtma döngüsü sırasında açıkken tersine çevriler (ışık her 2 saniyede bir kısa bir süre için söner).

Saat sadece belli saatlere ayarlanabilir: 12:00, 17:00 or 20:00.

- 1- Donmaya karşı koruma modunu seçin.
- 2- Eğer 12:00 ise P1 programını, veya 17:00 ise P2 programını, veya 20:00 ise P3 programını seçin.
- 3- Kısa bir süre için cihazın elektrik bağlantısını kesin.
- 4- İsteddiğiniz programı seçin ve istediğiniz sıcaklık ayarını ayarlayın.

İpucu: saat ayarının ofseti tüm program saatlerini dengeler (örneğin, saatin 12:00 yerine 13:00'e ayarlanması halinde program saatleri 1 saat geciktirilir).

DEPOLAMA

- Orijinal ambalajı cihazı sökmek ve saklamak için saklayın.
- Cihazı kuru ve temiz bir yerde saklayın.
- Üniteyi çocukların erişemeyeceği bir yerde saklayın.

Sorun giderme

Sorun	Çözümler
- Cihaz ısınmıyor.	<ul style="list-style-type: none"> - Bir devre kesicinin cihaza giden gücü kesmiş olup olmadığını kontrol edin. - KONFOR modunu seçin. - Sıcaklık ayarını artırın. - Termal devre kesiciyi sıfırlamak için cihazı birkaç dakika için kapatın.
- Cihaz ısı modunda kalıyor.	<ul style="list-style-type: none"> - Sıcaklık ayarını düşürün. - MAX 2h modunu durdurun. - Yakında hava akımları olup olmadığını kontrol edin.
- Işık hızla ve sürekli yanıp sönüyor.	- Arızalı sıcaklık sensörü (bu arıza cihazın devreye girmesini engeller).
- Işık her 2 saniyede bir yanıp sönüyor (ya da kısa bir süre için her 2 saniyede bir yanıp söner).	<p><i>Saat uyumsuz.</i></p> <ul style="list-style-type: none"> - Saati ayarlayın.
- P1, P2 ve P3 programları çalışmıyor.	<p><i>Programlanan saat aralıkları dışında, cihaz kapanmıyor ama Eko moduna geçiyor.</i></p> <ul style="list-style-type: none"> - Sıcaklık ayarını düşürün. - Saati ayarlayın.
- Cihaz bir koku yayıyor.	<i>Bu cihaz ilk kez kullanıldığında veya uzun süre boyunca kullanılmadığında meydana gelebilir. Koku çabucak kaybolur.</i>

ÖNEMLİ: Sorun devam ederse, 15 saniye boyunca güç kaynağı ile bağlantısını kesin ve daha sonra çalışmasını kontrol ayırın.

Temizlik ve Bakım



ÖNEMLİ: Temizlik veya bakımdan önce her zaman prizden çekin.

- **UYARI:** Plastik parçalara zarar verebileceğinden deterjan, kimyasal maddeler veya solventleri asla kullanmayın.
- **UYARI:** Cihazı taşımadan veya temizlemeden önce tamamen soğumasını bekleyin.
- Elektrik çarpması riskini önlemek için cihazın içine su veya herhangi bir başka sıvı dökmeyin.
- Cihazın cidarının dışını sabun olmadan ya da sabunlu, yumuşak, nemli bir bezle hafifçe ovarak temizleyin.

Çevre koruması



Elektrik ürün atıkları ve ev atıklarının birlikte atılmaması gerekir. Elektrik/Elektronik ürünler veya pil içerisinde bulunan bazı kimyasallar sağlığa ve çevreye zararlı olabilir. Tesislerinin bulunduğu yerlerde geri dönüşümünü sağlayın. Geri dönüşüm tavsiyesi için yerel yetkililer veya yerel depolar ile kontrol ediniz.

AEEE Yönetmeliğine Uygundur
Kullanım Ömrü 10 Yıldır

yyWxx : Üretim tarihi kodu; üretim yılı (20yy) ve üretim haftası (Wxx).

Teknik özellikler

- Referans:	DH2U-500
- Güç:	500W
- Boyutlar: (YxGxD)	103x55x45 cm
- Ağırlık:	8 kg

- Elektrik kaynağı: 220-240V ~ 50Hz
-  Sınıf II
- IP24 : Her yönden su sıçramasına karşı korumalı.
- Eko Programları ile elektronik termostat
- Bekleme moduna giderek ısıtmayı durduruyor
- Ortam sıcaklığı sensörü
- Arızaya karşı emniyetli termal devre kesici

 : İlgili tüm Avrupa Direktiflerine uygundur.

TÜKETİCİLERİN HAKLARI

6502 sayılı Kanununun 11. Maddesi uyarınca , Malın ayıplı olduğunun anlaşılması durumunda tüketici;

- Satılanı geri vermeye hazır olduğunu bildirerek sözleşmeden dönme,
- Satılanı alıkoyp ayıp oranında satış bedelinden indirim isteme,
- Aşırı bir masraf gerektirmediği takdirde, bütün masrafları satıcıya ait olmak üzere satılanın ücretsiz onarılmasını isteme,
- İmkân varsa, satılanın ayıpsız bir misli ile değiştirilmesini isteme, seçimli haklarından birini kullanabilir. Satıcı, tüketicinin tercih ettiği bu talebi yerine getirmekle yükümlüdür

6502 sayılı Kanununun 66. ve devamı maddeleri uyarınca Tüketiciler şikayet ve itirazları konusundaki başvurularını Tüketici Mahkemelerine ve Tüketici Hakem Heyetlerine yapabileceklerdir.

Elektrikli Isıtıcılar için gerekli bilgiler

Model Bilgileri : DDD500WT151DA					
Başlık	Sembol	Değer	Birim	Başlık	Birim
Isıtma				Isı yükleme yöntemi, sadece duvar tipi elektrikli ısıtıcılar için (birini seçiniz)	
Nominal Isıtma	P_{nom}	0,4	kW	Entegre termostat ile manuel ısı yükleme kontrolü	N.A.
Minimum ısı çıkışı (gösterge değeri)	P_{min}	0	kW	Manuel oda sıcaklığı ve/veya dış ortam sıcaklığı kontrolü ile ısı yüklemesi	N.A.
Maksimum sürekli ısı çıkışı	$P_{max,c}$	0,4	kW	Oda sıcaklığı ve/veya dış ortam sıcaklığı elektronik kontrolü ile ısı yüklemesi	N.A.
				Fan destekli ısı çıkışı	N.A.
Ek Elektrik Tüketimi				Isıtma yöntemi	
Nominal Isıtma	eI_{max}	N.A.	kW	Oda sıcaklığı kontrolü yok ve tek aşamalı ısı çıkışı	hayır
Minimum Isıtma	eI_{min}	N.A.	kW	Oda sıcaklığı kontrolü yok ve iki veya daha çok manuel aşamalı	hayır
Bekleme Modu	eI_{SB}	0	kW	mekanik termostatlı oda sıcaklığı kontrolü	hayır
				elektronik oda sıcaklığı kontrolü	evet
				elektronik oda sıcaklığı ve günlük zamanlayıcı kontrollü	hayır
				elektronik oda sıcaklığı ve haftalık zamanlayıcı kontrollü	hayır
				Diğer kontrol seçenekleri (çoklu seçimler mümkünse)	
				Fotoselli oda sıcaklığı kontrolü	hayır
				açık pencere sensörlü oda sıcaklığı kontrolü	hayır
				uzaktan kontrol seçeneği	hayır
				adapte açılma kontrolü	hayır
				zaman sınırlı çalışma	evet
				siyah bulb yuvası sensörlü	hayır
İletişim		Kingfisher International Products Limited 3 Sheldon Square London W2 6PX United Kingdom			



ÖNEMLİ: 3. ve 5. sayfalarda belirtilen güvenlik tavsiyelerine uyun.

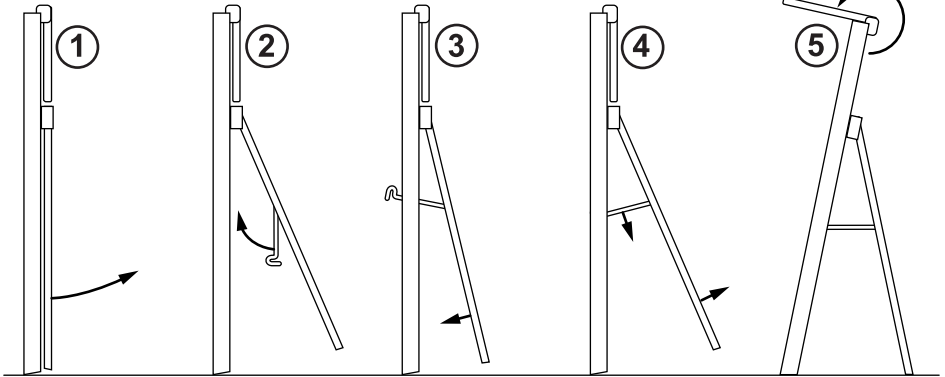
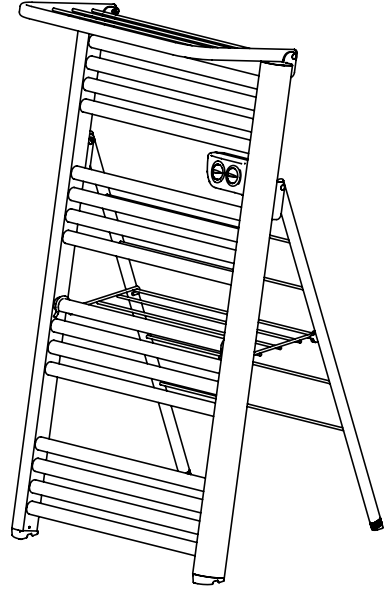
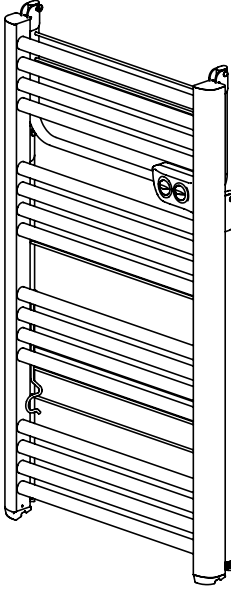

ELEKTRİK BAĞLANTISI

- Aletle bağlamadan önce, mevcut ana voltajın aletle üzerinde belirtilen anma değeri plakasındakiyle aynı olduğundan emin olun.



Manufacturer/ Fabricant/ Producent/ Fabricante/ Producător
Kingfisher International Products Limited
3 Sheldon Square
London W2 6PX
United Kingdom

TR

İthalatçı Firma : **KOÇTAŞ YAPI
MARKETLERİ TİC. A.Ş.**

Taşdelen mah. Sırrı Çelik Bulvarı No: 5
34788 Taşdelen/Çekmeköy/İSTANBUL

Tel : +90 216 4300300

Faks : +90 216 4844313

www.koctas.com.tr

Yetkili servis istasyonları ve yedek parça temini için aşağıda yer alan Koçtaş Müşteri Hattı ve Koçtaş Genel Müdürlük irtibat bilgilerinden faydalanınız.

KOÇTAŞ MÜŞTERİ HİZMETLERİ
0850 209 50 50