

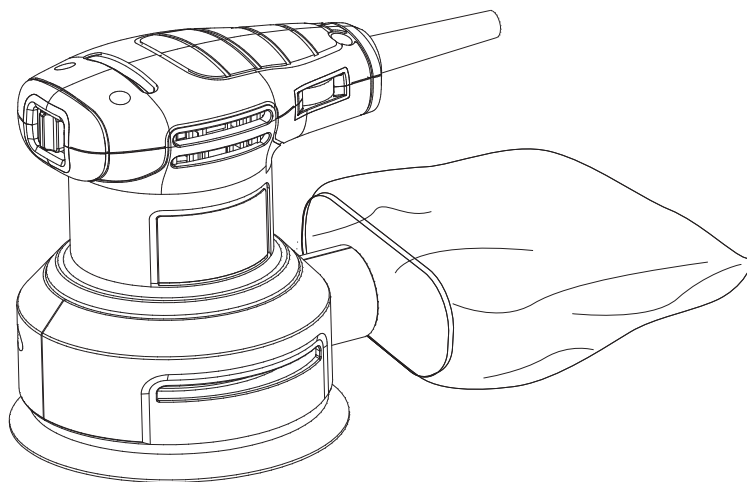

# TITAN



Instructions d'origine

## TTB888SDR

V20223\_5059340252339\_MAND1\_2223



AVERTISSEMENT : Lisez le mode d'emploi avant d'utiliser le produit !

# Pour commencer...

Ces instructions sont destinées à assurer votre sécurité. Veuillez les lire attentivement avant utilisation et les conserver pour toute consultation ultérieure.



## Présentation... 02

Consignes de <b>Sécurité</b>	03
<b>Votre</b> produit	17
<b>Avant</b> de commencer	19



## Plus en détail... 24

Fonctionnalités du <b>produit</b>	25
<b>Fonctionnement</b>	26
<b>Entretien</b> et maintenance	28
Résolution de <b>problèmes</b>	30
<b>Recyclage</b> et mise au rebut	31
<b>Garantie</b>	32
<b>Déclaration</b> de conformité	34

## Avertissements de sécurité

### Avertissements de sécurité généraux pour l'outil électrique



**AVERTISSEMENT** Lire tous les avertissements de sécurité, les instructions, les illustrations et les spécifications fournis avec cet outil électrique. *Ne pas suivre les instructions énumérées ci-dessous peut provoquer un choc électrique, un incendie et/ou une blessure sérieuse.*

**Conserver tous les avertissements et toutes les instructions pour pouvoir s'y reporter ultérieurement.**

*Le terme "outil électrique" dans les avertissements fait référence à votre outil électrique alimenté par le secteur (avec cordon d'alimentation) ou votre outil électrique fonctionnant sur batterie (sans cordon d'alimentation).*

### Sécurité de la zone de travail

- > **Conserver la zone de travail propre et bien éclairée.** *Les zones en désordre ou sombres sont propices aux accidents.*
- > **Ne pas faire fonctionner les outils électriques en atmosphère explosive, par exemple en présence de liquides inflammables, de gaz ou de poussières.** *Les outils électriques produisent des étincelles qui peuvent enflammer les poussières ou les fumées.*
- > **Maintenir les enfants et les personnes présentes à l'écart pendant l'utilisation de l'outil électrique.** *Les distractions peuvent vous faire perdre le contrôle de l'outil.*

## Sécurité électrique

- > **Il faut que les fiches de l'outil électrique soient adaptées au socle. Ne jamais modifier la fiche de quelque façon que ce soit. Ne pas utiliser d'adaptateurs avec des outils électriques à branchement de terre. *Des fiches non modifiées et des socles adaptés réduisent le risque de choc électrique.***
- > **Éviter tout contact du corps avec des surfaces reliées à la terre telles que les tuyaux, les radiateurs, les cuisinières et les réfrigérateurs. *Il existe un risque accru de choc électrique si votre corps est relié à la terre.***
- > **Ne pas exposer les outils électriques à la pluie ou à des conditions humides. *La pénétration d'eau à l'intérieur d'un outil électrique augmente le risque de choc électrique.***
- > **Ne pas maltraiter le cordon. Ne jamais utiliser le cordon pour porter, tirer ou débrancher l'outil électrique. Maintenir le cordon à l'écart de la chaleur, du lubrifiant, des arêtes vives ou des parties en mouvement. *Des cordons endommagés ou emmêlés augmentent le risque de choc électrique.***
- > **Lorsqu'on utilise un outil électrique à l'extérieur, utiliser un prolongateur adapté à l'utilisation extérieure. *L'utilisation d'un cordon adapté à l'utilisation extérieure réduit le risque de choc électrique.***
- > **Si l'usage d'un outil électrique dans un emplacement humide est inévitable, utiliser une alimentation protégée par un dispositif à courant différentiel résiduel (RCD). *L'usage d'un RCD réduit le risque de choc électrique.***

## Sécurité des personnes

- > **Rester vigilant, regarder ce que vous êtes en train de faire et faire preuve de bon sens dans votre utilisation de l'outil électrique. Ne pas utiliser un outil électrique lorsque vous êtes fatigué ou sous l'emprise de drogues, de l'alcool ou de médicaments.** *Un moment d'inattention en cours d'utilisation d'un outil électrique peut entraîner des blessures graves.*
- > **Utiliser un équipement de protection individuelle. Toujours porter une protection pour les yeux.** *Les équipements de protection individuelle tels que les masques contre les poussières, les chaussures de sécurité antidérapantes, les casques ou les protections auditives utilisés pour les conditions appropriées réduisent les blessures.*
- > **Éviter tout démarrage intempestif. S'assurer que l'interrupteur est en position arrêt avant de brancher l'outil au secteur et/ou au bloc de batteries, de le ramasser ou de le porter.** *Porter les outils électriques en ayant le doigt sur l'interrupteur ou brancher des outils électriques dont l'interrupteur est en position marche est source d'accidents.*
- > **Retirer toute clé de réglage avant de mettre l'outil électrique en marche.** *Une clé laissée fixée sur une partie tournante de l'outil électrique peut donner lieu à des blessures.*
- > **Ne pas se précipiter. Garder une position et un équilibre adaptés à tout moment.** *Cela permet un meilleur contrôle de l'outil électrique dans des situations inattendues.*
- > **S'habiller de manière adaptée. Ne pas porter de vêtements amples ou de bijoux. Garder les cheveux et les vêtements à distance des parties en mouvement.** *Des vêtements amples, des bijoux ou les cheveux longs peuvent être pris dans des parties en mouvement.*

- > **Si des dispositifs sont fournis pour le raccordement d'équipements pour l'extraction et la récupération des poussières, s'assurer qu'ils sont connectés et correctement utilisés.** *Utiliser des collecteurs de poussière peut réduire les risques dus aux poussières.*
- > **Rester vigilant et ne pas négliger les principes de sécurité de l'outil sous prétexte que vous avez l'habitude de l'utiliser.** *Une fraction de seconde d'inattention peut provoquer une blessure grave.*

### **Utilisation et entretien de l'outil électrique**

- > **Ne pas forcer l'outil électrique. Utiliser l'outil électrique adapté à votre application.** *L'outil électrique adapté réalise mieux le travail et de manière plus sûre au régime pour lequel il a été construit.*
- > **Ne pas utiliser l'outil électrique si l'interrupteur ne permet pas de passer de l'état de marche à arrêt et inversement.** *Tout outil électrique qui ne peut pas être commandé par l'interrupteur est dangereux et il faut le réparer.*
- > **Débrancher la fiche de la source d'alimentation et/ou enlever le bloc de batteries, s'il est amovible, avant tout réglage, changement d'accessoires ou avant de ranger l'outil électrique.** *De telles mesures de sécurité préventives réduisent le risque de démarrage accidentel de l'outil électrique.*
- > **Conserver les outils électriques à l'arrêt hors de la portée des enfants et ne pas permettre à des personnes ne connaissant pas l'outil électrique ou les présentes instructions de le faire fonctionner.** *Les outils électriques sont dangereux entre les mains d'utilisateurs novices.*

- > **Observer la maintenance des outils électriques et des accessoires.** Vérifier qu'il n'y a pas de mauvais alignement ou de blocage des parties mobiles, des pièces cassées ou toute autre condition pouvant affecter le fonctionnement de l'outil électrique. En cas de dommages, faire réparer l'outil électrique avant de l'utiliser. *De nombreux accidents sont dus à des outils électriques mal entretenus.*
- > **Garder affûtés et propres les outils permettant de couper.** *Des outils destinés à couper correctement entretenus avec des pièces coupantes tranchantes sont moins susceptibles de bloquer et sont plus faciles à contrôler.*
- > **Utiliser l'outil électrique, les accessoires et les lames etc., conformément à ces instructions, en tenant compte des conditions de travail et du travail à réaliser.** *L'utilisation de l'outil électrique pour des opérations différentes de celles prévues peut donner lieu à des situations dangereuses.*
- > **Il faut que les poignées et les surfaces de préhension restent sèches, propres et dépourvues d'huiles et de graisses.** *Des poignées et des surfaces de préhension glissantes rendent impossibles la manipulation et le contrôle en toute sécurité de l'outil dans les situations inattendues.*

## Maintenance et entretien

- > **Faire entretenir l'outil électrique par un réparateur qualifié utilisant uniquement des pièces de rechange identiques.** *Cela assure le maintien de la sécurité de l'outil électrique.*

## Avertissements de sécurité relatifs aux ponceuses



**AVERTISSEMENT !** Le contact ou l'inhalation de poussières toxiques/dangereuses générées par le ponçage de surfaces recouvertes de peinture au plomb, de bois ou de métaux représente un danger pour la santé de l'opérateur ou des personnes à proximité !

- > Prenez des précautions particulières pour vous protéger de ces poussières, y compris les précautions suivantes:
  - toutes les personnes entrant dans la zone de travail doivent porter un masque anti-poussières approprié, spécialement conçu pour protéger contre les poussières dangereuses/toxiques. De plus, un dispositif d'évacuation des poussières doit être utilisé et la zone de travail doit être bien ventilée.
  - les enfants et les femmes enceintes ne doivent pas entrer dans la zone de travail.
  - ne mangez pas, ne buvez pas et ne fumez pas dans la zone de travail.
  - tout bâtiment construit avant 1960 est susceptible de présenter des surfaces en bois ou métalliques recouvertes de peinture au plomb. Si vous suspectez la présence de plomb sur la pièce à travailler, demandez conseil à un spécialiste.
- > Certains bois et produits dérivés du bois comme le MDF particulièrement (Medium Density Fibreboard, panneau de fibres de densité moyenne) peuvent générer des poussières dangereuses pour la santé. Nous recommandons l'utilisation d'un masque anti-poussières avec filtre remplaçable en complément du dispositif d'évacuation des poussières lors de l'utilisation de ce produit.



## Réduction des vibrations et du bruit

**Pour réduire l'impact des émissions sonores et vibratoires, limitez le temps d'utilisation, utilisez des modes opérationnels à faibles niveaux vibratoire et sonore et portez des équipements de protection individuelle.**

Prenez en considération les points suivants pour minimiser les risques d'exposition aux vibrations et aux bruits:

- > utilisez le produit uniquement pour l'usage pour lequel il est destiné et tel qu'il est décrit dans ce manuel.
- > assurez-vous que le produit est en bon état et bien entretenu.
- > utilisez des accessoires adaptés au produit et assurez-vous qu'ils sont en bon état.
- > tenez fermement les poignées/la surface de préhension.
- > Effectuez la maintenance de ce produit conformément à ce manuel et gardez-le bien lubrifié (là où cela s'avère nécessaire).
- > Planifiez votre travail afin de répartir l'utilisation d'outils à niveau vibratoire élevé sur une période prolongée.

## Important

**Familiarisez-vous avec l'utilisation de ce produit en lisant ce manuel d'utilisation. Mémorisez les instructions de sécurité et suivez-les à la lettre. Ceci vise à prévenir les risques et dangers.**

- > **Soyez toujours vigilant lorsque vous utilisez ce produit, afin de pouvoir détecter les risques et y faire face en temps voulu.** Une intervention rapide peut éviter de graves dommages corporels et matériels.
- > **Éteignez et débranchez de la source d'alimentation si vous constatez des dysfonctionnements.** Faites vérifier et réparer le produit par un professionnel qualifié si nécessaire avant de l'utiliser à nouveau.

## Risques résiduels

**Même lorsque vous utilisez ce produit en respectant toutes les exigences de sécurité, des risques de blessures et de dommages subsistent. Les dangers suivants peuvent survenir du fait de la structure et de la conception de ce produit :**

- > des troubles de la santé liés à l'émission de vibrations si le produit est utilisé pendant des périodes prolongées ou s'il n'est pas utilisé de façon appropriée ou correctement entretenu,
- > des dommages corporels et matériels causés par des éléments endommagés ou par l'impact soudain d'objets cachés pendant l'utilisation,
- > un danger de dommages corporels et matériels causés par des objets volants.



**AVERTISSEMENT !** Cet appareil produit un champ électromagnétique lors de son fonctionnement! Dans certaines circonstances, ce champ peut causer des interférences avec des implants médicaux actifs ou passifs ! Pour diminuer le risque de blessures graves ou mortelles, nous recommandons aux personnes porteuses d'implants médicaux, de consulter leur médecin ou le fabricant de leur implant médical avant d'utiliser ce produit !



**AVERTISSEMENT !** Certaines poussières créées par le ponçage, le sciage, le meulage et le perçage ainsi que d'autres activités de construction contiennent des produits chimiques connus pour être à l'origine de cancers, d'anomalies congénitales ou d'autres troubles de l'appareil reproducteur. Parmi ces produits chimiques, on trouve notamment:



- le plomb des peintures au plomb,
- la silice cristalline provenant des briques, du ciment et autres matériaux de maçonnerie,
- l'arsenic et le chrome provenant du bois traité chimiquement.

Le risque lié à ces expositions varie selon la fréquence à laquelle vous effectuez ce type de travaux. Pour réduire l'exposition à ces produits chimiques :

- travaillez dans un endroit bien ventilé,
- utilisez des équipements de protection approuvés, comme des masques anti-poussières spécialement conçus pour filtrer les particules microscopiques.

Les informations suivantes s'appliquent uniquement aux utilisateurs professionnels mais relèvent des bonnes pratiques pour tous les utilisateurs :

## **AVERTISSEMENTS DE SÉCURITÉ SUPPLÉMENTAIRES RELATIFS AUX POUSSIÈRES DE MATÉRIAUX DE CONSTRUCTION**

- > La réglementation mise à jour le 1er octobre 2012 sur le contrôle des substances dangereuses pour la santé a également pour objectif de réduire les risques associés aux poussières de silice, de bois et de plâtre.
- > Les ouvriers du bâtiment font partie des groupes à risque en raison des poussières qu'ils respirent : les poussières de silice ne sont pas juste un désagrément, il s'agit d'un véritable danger pour vos poumons !

- > La silice est un minéral naturel présent en grande quantité dans le sable, le grès et le granit. Elle est également communément trouvée dans un grand nombre de matériaux de construction tels que le béton et le mortier. La silice est pulvérisée en fines poussières (également connues sous le nom de silice cristalline alvéolaire ou SCA) au cours de nombreuses tâches courantes telles que les coupes, perçages, meulages. L'inhalation de très fines particules de silice cristalline peut entraîner le développement de :
  - > cancers des poumons, la silicose, maladies pulmonaires obstructives chroniques (MPOC). L'inhalation de très fines particules de bois peut entraîner le développement d'asthme. Le risque de maladies pulmonaires est lié aux personnes qui respirent régulièrement des poussières de construction pendant un certain temps, et non de temps en temps.
  - > Pour protéger les poumons, la réglementation sur le contrôle des substances dangereuses pour la santé limite la quantité de ces poussières que vous pouvez respirer (dénommée Limite d'exposition sur le lieu de travail), calculée comme moyenne sur une journée de travail normale.

Ces limites ne représentent pas une grande quantité de poussières : comparées à une pièce d'un centime, c'est très peu – l'équivalent d'une petite pincée de sel.

Cette limite représente le maximum légal, la quantité la plus grande que vous respiriez après que les contrôles appropriés ont été réalisés.

Comment réduire la quantité de poussières ?

1. Réduisez la quantité de coupes en utilisant les dimensions les plus appropriées de produits de construction.
2. Utilisez un outil moins puissant, par exemple un coupe-bloc à la place d'une meuleuse d'angle.

3. Utilisez une méthode de travail entièrement différente: par exemple, utilisez un pistolet cloueur pour fixer des chemins de câbles plutôt que de percer des trous.

Veillez toujours travailler avec un équipement de sécurité approuvé, comme des masques anti-poussières spécialement conçus pour filtrer les particules microscopiques et utilisez les dispositifs d'évacuation des poussières en toutes circonstances.

Pour davantage d'informations, veuillez consulter le site Internet HSE :

<http://www.hse.gov.uk/construction> ou

<http://www.hse.gov.uk/pubns/cis69.pdf>

**⚠ Avertissement : certaines poussières créées par le ponçage, le sciage, le meulage et le forage ainsi que d'autres activités de construction contiennent des produits chimiques connus pour être à l'origine de cancers, d'anomalies congénitales ou d'autres troubles de l'appareil reproducteur.**

Parmi ces produits chimiques, on trouve notamment :

- le plomb des peintures au plomb,
- la silice cristalline provenant des briques, du ciment et autres matériaux de maçonnerie,
- l'arsenic et le chrome provenant du bois traité chimiquement.

Le risque lié à ces expositions varie selon la fréquence à laquelle vous effectuez ce type de travaux. Pour réduire l'exposition à ces produits chimiques :

- travaillez dans un endroit bien ventilé,
- utilisez des équipements de sécurité approuvés, comme des masques anti-poussières spécialement conçus pour filtrer les particules microscopiques.

## VIBRATIONS

La Directive européenne relative aux agents physiques (vibrations) a été adoptée pour diminuer les blessures liées au syndrome vibratoire main-bras chez les utilisateurs d'outils électriques. La directive exige des fabricants et fournisseurs d'outils électriques la fourniture des résultats de tests vibratoires indicatifs permettant aux utilisateurs de prendre des décisions éclairées concernant la durée d'utilisation journalière sans risque d'un outil électrique et le choix de l'outil.

La valeur des vibrations déclarée doit être utilisée comme niveau minimal et dans le cadre des directives actuelles relatives aux vibrations.

Le calcul de la durée réelle d'utilisation peut s'avérer difficile et le site Internet HSE fournit davantage d'informations.

La valeur des vibrations déclarée a été mesurée selon une méthode de test standardisée mentionnée ci-dessus et peut servir pour comparer les outils.

La valeur des vibrations déclarée peut également servir pour effectuer une évaluation préliminaire de l'exposition.

**⚠ Avertissement :** la valeur des vibrations émises au cours de l'utilisation réelle de l'outil électrique peut différer de la valeur déclarée selon la manière dont l'outil est utilisé, en fonction des exemples suivants et d'autres variantes d'utilisation de l'outil :

comment l'outil est utilisé et les matériaux coupés ou percés,

l'outil est en bon état et bien entretenu,

l'utilisation d'accessoires adaptés à l'outil et l'assurance qu'il est affûté et en bon état,

la prise en main ferme des poignées,

l'utilisation du produit telle que prévue par sa conception et ces instructions.

**Des vibrations main/bras se produisent lors de l'utilisation de cet outil électrique. Adoptez les méthodes de travail appropriées afin de réduire votre exposition aux vibrations. Cet outil peut provoquer le syndrome vibratoire main/bras s'il n'est pas utilisé de façon adéquate.**

**⚠ Avertissement :** identifiez les mesures de sécurité pour protéger l'utilisateur, basées sur une estimation de l'exposition dans des conditions réelles d'utilisation (en prenant en considération toutes les phases du cycle de fonctionnement telles que les moments où l'outil est éteint et lorsqu'il tourne au ralenti et également le temps de déclenchement). Note : l'utilisation d'autres outils par l'utilisateur réduira le temps total d'utilisation de cet outil.

Afin de minimiser votre risque d'exposition aux vibrations, utilisez TOUJOURS des burins, des forets et des lames affûtés.

Effectuez la maintenance de ce produit conformément à ce manuel et gardez-le bien lubrifié (là où cela s'avère nécessaire).

















Évitez d'utiliser les outils lorsque la température est inférieure à 10 °C. Planifiez votre travail afin de répartir l'utilisation d'outils à niveau vibratoire élevé sur plusieurs jours.

### **Surveillance médicale**

Tous les employés doivent faire partie d'un programme de surveillance médicale mis en place par l'employeur afin d'identifier, à un stade précoce, les maladies liées aux vibrations.

## Symboles

Vous trouverez notamment les symboles et abréviations suivants sur le produit, la plaque signalétique et dans ces instructions. Familiarisez-vous avec ceux-ci pour réduire les dangers tels que les dommages corporels et matériels.

V~	Volt, (courant alternatif)	mm	Millimètre
Hz	Hertz	kg	Kilogramme
W	Watt	dB(A)	Décibel (pondération A)
/min ou min <sup>-1</sup>	Par minute	m/s <sup>2</sup>	Mètres par seconde carrée
	Verrouiller/pour serrer ou fixer.		Déverrouiller/pour desserrer.
	Note/remarque.		Mise en garde/avertissement.
	Lisez le manuel d'utilisation.		Portez une protection auditive.
	Porter une protection oculaire.		Portez un masque anti-poussières.
	Portez des gants de protection.		Portez des chaussures de protection antidérapantes.
yyWxx	Code de date de fabrication ; année de fabrication (20yy) et semaine de fabrication (Wxx)		
	Éteignez le produit et débranchez-le de la source d'alimentation avant le montage, le nettoyage, les réglages, la maintenance, le rangement et le transport.		
	Ce produit est de classe de protection II. Cela signifie qu'il possède une isolation renforcée ou une double isolation.		
	Ce produit est conforme aux directives européennes en vigueur et a fait l'objet d'une évaluation de la conformité à ces directives.		
	Certifié « UK Conformity Assessed ».		
	Symbole DEEE. Les appareils électriques usagés ne doivent pas être jetés avec les déchets ménagers. Veuillez les déposer dans un centre de collecte agréé afin qu'ils soient recyclés.		
	Renseignez-vous auprès de votre centre de collecte local ou de votre revendeur afin d'obtenir des informations relatives au recyclage de ces produits.		



## Votre produit

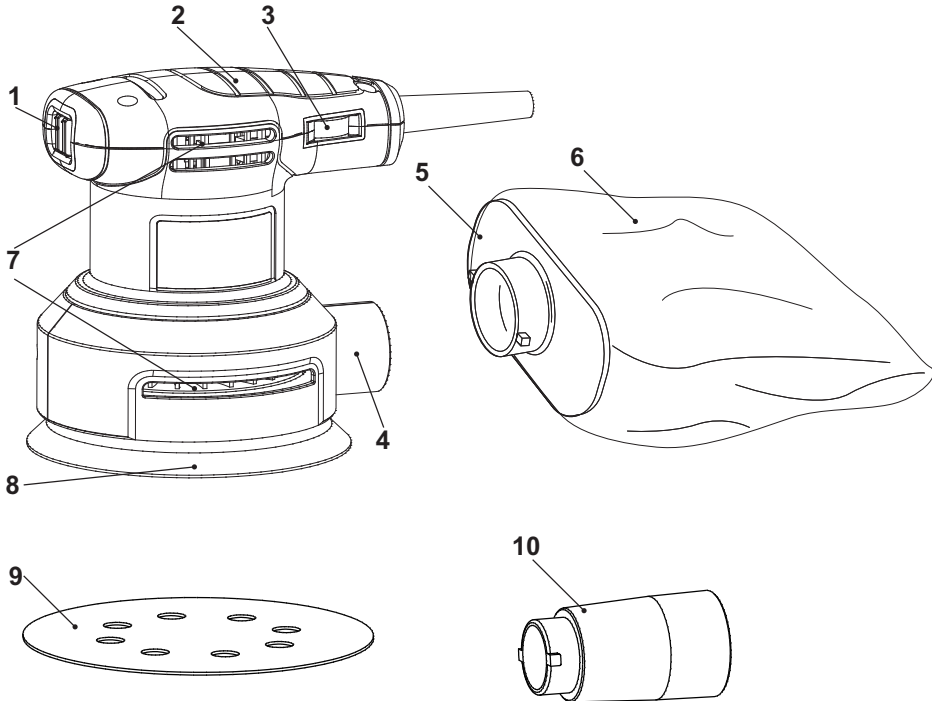

1. Bouton marche/arrêt
2. Poignée
3. Sélecteur de vitesse
4. Sortie dépoussiérage
5. Connecteur

6. Collecteur de poussière
7. Ouvertures d'aération
8. Plateau de ponçage
9. Papier abrasif (80#)
10. Adaptateur d'aspiration



**REMARQUE** : Les pièces marquées d'un \* ne sont pas visibles sur cette illustration. Consultez la section correspondante dans le mode d'emploi.

## Spécifications techniques

### Généralités

- > **Tension nominale d'entrée** : 220 – 240V~, 50 Hz
- > **Puissance nominale d'entrée** : 300 W
- > **Vitesse nominale à vide  $n_0$**  : 4000 – 13000 min<sup>-1</sup>
- > **Classe de protection** : II 
- > **Poids** : env. 1,6 kg
- > **Fixation du papier abrasif** : auto-grippant
- > **Dimension du plateau de ponçage** : env. Ø 125 mm

### Bruit mesuré selon les normes EN ISO 3744 et EN ISO 11203

- > **Pression acoustique  $L_{pA}$**  : 78,7 dB (A)
- > **Puissance acoustique  $L_{WA}$**  : 89,7 dB (A)
- > **Incertitude  $K_{pA}$ ,  $K_{WA}$**  : 3 dB (A)

### Vibrations mesurées selon la norme EN 62841-1

- > **Vibrations main-bras  $a_h$**  : 8,45 m/s<sup>2</sup>
- > **Incertitude K** : 1,5 m/s<sup>2</sup>

La pression acoustique pour l'opérateur peut dépasser les 80 dB(A), portez une protection auditive.

La valeur totale déclarée de vibration et la valeur déclarée d'émission sonore ont été mesurées conformément à une méthode d'essai normalisée (selon EN 62841-1 & EN 62841-2-4) et peuvent être utilisées pour comparer des outils.

La valeur totale déclarée de vibration et la valeur déclarée d'émission sonore peuvent aussi être utilisées dans une évaluation préliminaire de l'exposition.



**AVERTISSEMENT!** Les émissions vibratoires et sonores se produisant au cours de l'utilisation réelle de l'outil électrique peuvent différer des valeurs déclarées selon la manière dont l'outil est utilisé, particulièrement en fonction du type de pièce à travailler. Il est nécessaire d'identifier les mesures de sécurité pour protéger l'utilisateur, basées sur une estimation de l'exposition dans des conditions réelles d'utilisation (en prenant en considération toutes les phases du cycle de fonctionnement telles que les moments où l'outil est éteint et lorsqu'il tourne au ralenti et également le temps de déclenchement).

### EXPLICATION DE LA PLAQUE SIGNALÉTIQUE

TTB888SDR = Numéro de modèle

TT = TITAN

B = 220-240V ~

888 = Numéro de série

SDR = Ponceuse excentrique

## Déballage

- > Sortez les pièces de l'emballage et posez-les sur une surface plane et stable.
- > Enlevez tous les matériaux d'emballage ainsi que les accessoires de livraison, le cas échéant.
- > Vérifiez que le produit est complet et en bon état. Si l'une des pièces est manquante ou endommagée, n'utilisez pas l'appareil et contactez le magasin d'achat. L'utilisation d'un produit incomplet ou endommagé peut représenter un danger à la fois pour les biens et pour les personnes.
- > Vérifiez que vous disposez de tous les accessoires nécessaires au montage et à l'utilisation de l'appareil. Les accessoires incluent notamment les équipements de protection personnelle.



**AVERTISSEMENT !** Ne pas laisser les enfants jouer avec l'outil et ses emballages. Les sacs plastiques, les feuilles protectrices et les petites pièces présentent un risque d'étouffement.

## Accessoires requis

(éléments non fournis)

Équipements de protection individuelle adéquats

(éléments fournis)

Papier abrasif [9]

## Préparation



**AVERTISSEMENT !** L'appareil doit être entièrement monté avant toute utilisation ! Ne pas utiliser l'appareil s'il n'est que partiellement monté ou s'il est monté avec des pièces endommagées !

Suivre les instructions de montage étape par étape et utiliser les illustrations fournies comme aide visuelle pour le montage de l'appareil !

Ne pas brancher l'appareil tant qu'il n'est pas entièrement monté !

## Papier abrasif

### Choisir le bon papier de verre

Le papier de verre est disponible dans des tailles de grains différents et des matériaux différents. La taille du grain est indiquée par un numéro au dos du papier de verre, plus le chiffre est grand, plus le grain est fin.

Taille de grain	Classe	Application
< 80	Gros	Élimination de peinture et vernis, préparation de surfaces rugueuses.
80-120	Moyen	Pour le ponçage de surface et le lissage de petites irrégularités.
>180	Fin	Finition, nettoyage de l'enduit et tâches d'eau sur le bois.

- Utilisez uniquement des papiers de verre adaptés à l'application et à la taille. N'utilisez pas de feuilles plus grandes que le socle du produit.
- Remplacez immédiatement les papiers de verre usés ou endommagés.
- Commencez avec un papier de verre à gros grains et finissez avec du grain fin pour obtenir un résultat satisfaisant.
- N'utilisez pas le même papier de verre sur des matériaux différents, par exemple n'utilisez pas sur du bois le papier de verre qui a été utilisé pour poncer du métal. Les petites particules de métal restant dans le papier de verre peuvent rayer.
- Nous recommandons d'utiliser des papiers de verre avec un modèle de perforations suffisant pour l'extraction des poussières.

### Le plateau-support du produit est muni d'un système autoagrippant.

- > Avec le système autoagrippant, il suffit de tirer sur le papier de verre pour l'enlever.
- > Alignez les perforations de la nouvelle feuille de papier de verre (9) avec les trous du plateau-support (8) afin que l'extraction de poussière soit efficace, dans la mesure où vous utilisez un dispositif d'extraction de poussière.
- > Avec le système autoagrippant, il suffit d'appliquer le papier de verre sur le plateau-support pour le fixer. (Fig. 1).

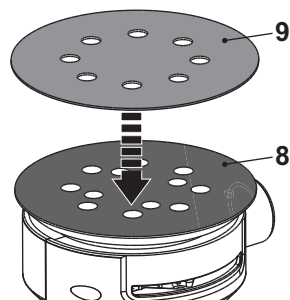

Fig. 1

## Extraction de poussière



**AVERTISSEMENT !** Fixez le collecteur de poussière ou le système de dépoussiérage lors de l'utilisation de l'outil pour poncer le bois afin que la zone de travail reste propre ! Portez un masque anti-poussière lors de l'utilisation de cet outil ! La poussière peut être nocive pour la santé ! En particulier, la poussière et les copeaux de bois qui ont été traités avec, par ex., un agent de protection ou une lasure !



**AVERTISSEMENT !** N'utilisez pas le collecteur de poussière lors du ponçage de métal ! Les particules métalliques chaudes pourraient mettre le feu à la poussière de bois résiduelle ou au collecteur lui-même !

Le produit peut être utilisé avec un dispositif externe d'extraction de la poussière ou le sac de ramassage de la poussière (6).

### Sac de ramassage de la poussière

- > Alignez les languettes (5) avec les rainures (4), puis introduisez le sac à poussière dans l'embout d'évacuation de la poussière (Fig. 2).
- > Faites tourner le sac à poussière (6) dans le sens des aiguilles d'une montre pour le fixer à sa place.
- > Faites tourner le sac à poussière (6) dans le sens inverse des aiguilles d'une montre et retirez-le.
- > Ouvrez le sac à poussière (6) pour le vider si nécessaire.

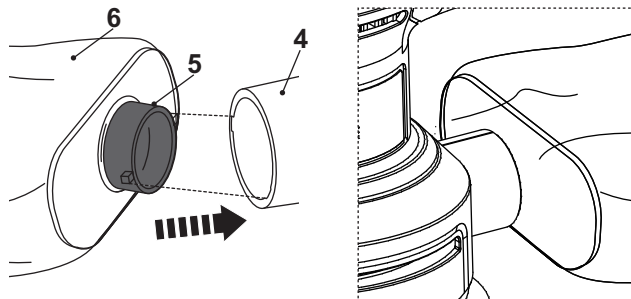

Fig. 2

## Vider

- > Retirez l'ensemble du sac à poussière du produit.
- > Retirez le sac à poussière (6) du raccord (5) (Fig. 3) et videz la poussière dans un sac poubelle adapté.

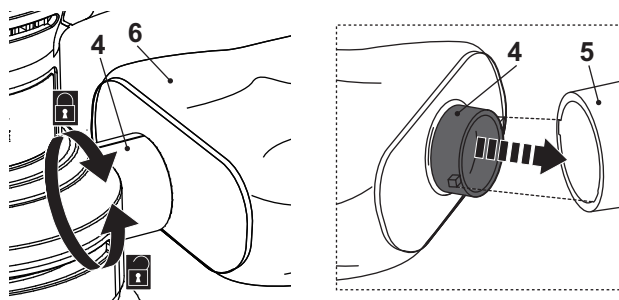

Fig. 3

- > Replacez le sac à poussière (6) sur le raccord (5) (Fig. 4) et fixez-le à nouveau sur le produit.

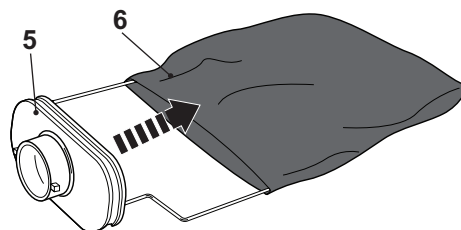

Fig. 4

## Dispositif externe d'extraction de la poussière

- > Raccordez un dispositif d'extraction de poussière approprié, par exemple un aspirateur adapté ( $\varnothing$  35 mm), sur l'adaptateur d'extraction de poussière (10). Alignez les languettes (10) avec les rainures (4), puis introduisez l'adaptateur d'extraction de poussière (10) dans l'embout d'évacuation de la poussière (4). (Fig.5)
- > Faites tourner l'adaptateur d'extraction de poussière (10) dans le sens inverse des aiguilles d'une montre et retirez-le.(Fig.6)

## Extraction de poussière

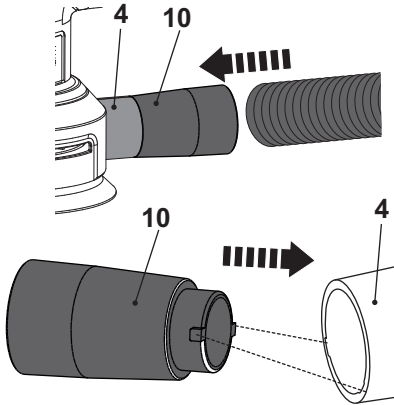

Fig. 5

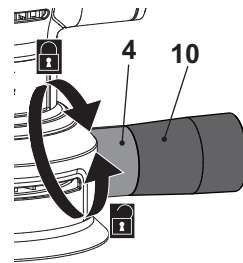

Fig. 6

> Faites tourner l'adaptateur d'extraction de poussière (10) dans le sens des aiguilles d'une montre pour le fixer à sa place.(Fig.7 )

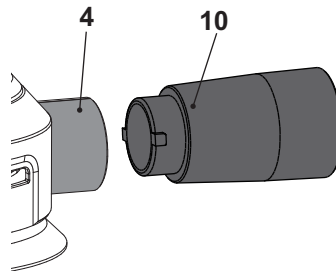

Fig. 7

## Branchement à l'alimentation électrique

- > Assurez-vous que l'interrupteur Marche/Arrêt (1) est dans sa position arrêt.
- > Branchez la fiche à une prise de courant adaptée.



**AVERTISSEMENT ! Vérifiez la tension ! La tension doit correspondre aux informations sur l'étiquette signalétique !**

> Votre produit est maintenant prêt à l'emploi.

# Plus en détail...



<b>Fonctionnalités du produit</b>	25
<b>Fonctionnement</b>	26
<b>Entretien et maintenance</b>	28
<b>Résolution de problèmes</b>	30
<b>Recyclage et mise au rebut</b>	31
<b>Garantie</b>	32
<b>Déclaration de conformité</b>	34

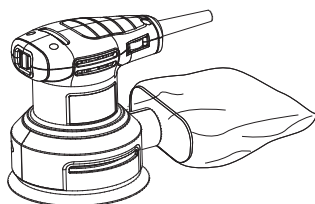



## Utilisation prévue

Cet outil est conçu pour le ponçage des matériaux suivants : bois, plastique, métal, enduits ainsi que des surfaces vernies. Ce produit ne doit pas être utilisé avec d'autres matériaux ni avec des matériaux présentant des risques pour la santé. Il doit être utilisé à sec, sans utilisation d'eau ni d'autres liquides de refroidissement.

Pour des raisons de sécurité, il est essentiel de lire le manuel d'utilisation dans sa totalité avant la première utilisation et de respecter les instructions qui y sont mentionnées.

## Molette de réglage de la vitesse



**AVERTISSEMENT !** Éteignez toujours le produit et débranchez-le de la source d'alimentation avant d'effectuer tout réglage !



Limitez la vitesse maximale en utilisant la molette de réglage de la vitesse (3).

- > Tournez la molette de réglage de la vitesse (3) vers la gauche (du point de vue indiqué ci-dessous) pour augmenter la vitesse maximale (Fig. 8). Le réglage plus élevé est adapté pour poncer avec des feuilles abrasives à grain fin pour effectuer des finitions.
- > Tournez la molette de réglage de la vitesse (3) vers la droite (du point de vue indiqué ci-dessous) pour réduire la vitesse maximale (Fig. 9). Le réglage plus lent est adapté pour poncer avec des feuilles abrasives à gros grain pour éliminer les peintures et vernis.

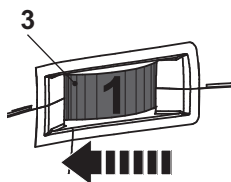

Fig. 8

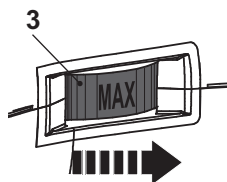

Fig. 9

## Mise en marche/arrêt

- > Faites glisser l'interrupteur marche/arrêt (1) vers la gauche (du point de vue de l'opérateur) pour mettre en marche le produit (Fig. 10).

- > Faites glisser l'interrupteur marche/arrêt (1) vers à droite (du point de vue de l'opérateur) pour éteindre le produit (Fig. 11).

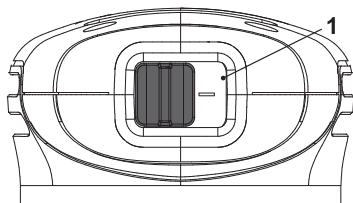

Fig. 10

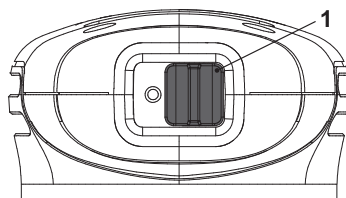

Fig. 11

## Fonctionnement général

- > Vérifiez le produit, son cordon et sa fiche d'alimentation ainsi que ses accessoires afin de déceler la présence de tout dommage avant utilisation. N'utilisez pas le produit s'il est endommagé ou présente des signes d'usure.
- > Vérifiez soigneusement que les accessoires et les pièces sont correctement fixés.
- > Tenez toujours le produit par sa poignée et sa surface de préhension. Gardez la surface de préhension et la poignée sèches afin d'assurer une bonne prise en main.
- > Assurez-vous que les orifices de ventilation soient toujours dégagés. Nettoyez-les si nécessaire à l'aide d'une brosse douce. Des orifices de ventilation obstrués peuvent provoquer une surchauffe et endommager le produit.
- > Éteignez le produit immédiatement si vous êtes perturbé par des personnes entrant dans la zone de travail pendant le processus. Laissez le produit s'arrêter complètement avant de l'entreposer.
- > Ne vous surmenez pas. Effectuez des pauses régulières afin de rester concentré sur votre travail et de garder le contrôle total du produit.

## Ponçage



**AVERTISSEMENT !** Lors du fonctionnement, de fines poussières sont produites !



Certaines poussières sont hautement inflammables et explosives ! Ne fumez pas pendant le fonctionnement, gardez les sources de chaleur et les flammes nues en dehors de la zone de travail !



Utilisez toujours un dispositif d'évacuation des poussières et portez un masque anti-poussières pour vous protéger des dangers liés aux fines poussières !





**AVERTISSEMENT !** Le niveau d'intensité acoustique peut être supérieur à 80 dB(A). Par conséquent, portez toujours une protection auditive lors du ponçage.

- > Assurez-vous qu'il n'y a pas d'obstacle sur la pièce à usiner, par exemple des clous ou des vis avant l'opération. Retirez-les si nécessaire. Dans la mesure du possible, sécurisez les petites pièces à usiner pour éviter qu'elles ne tombent sous le produit.
- > Tenez fermement le produit avec une main sur la surface de préhension (2).
- > Allumez le produit et attendez qu'il fonctionne à pleine vitesse avant de le placer sur la pièce à usiner.
- > Déplacez doucement le produit et régulièrement sur la surface de la pièce à usiner en passes parallèles et qui se chevauchent.
- > Appliquez une pression juste nécessaire pour garder le produit à plat sur la pièce à usiner. Une pression plus forte n'augmente pas, mais diminue la performance du produit et augmente l'usure du papier de verre et génère des résultats inégaux.
- > Travaillez avec un système d'extraction des poussières en particulier lors du ponçage de couches de vernis, car le vernis peut fondre et souiller la surface de la pièce à usiner et du papier de verre.
- > Gardez toujours le produit en mouvement, ne vous arrêtez pas sur une position pour éviter des encoches.
- > Soulevez le produit de la pièce à usiner avant de l'éteindre.

Plus en détail...

## Après utilisation

- > Éteignez le produit, débranchez-le de la source d'alimentation et laissez-le refroidir.
- > Vérifiez, nettoyez et rangez le produit comme décrit ci-dessous.

## Les règles d'or de l'entretien



**AVERTISSEMENT !** Éteignez toujours le produit, déconnectez-le de la source d'alimentation et laissez-le refroidir avant d'en effectuer les travaux de contrôle, de maintenance et de nettoyage !



- > Conservez le produit propre. Retirez les débris après chaque utilisation et avant de le ranger.
- > Un nettoyage régulier et approprié aidera à assurer une utilisation sécurisée et prolongera la durée de vie du produit.
- > Avant chaque utilisation, contrôlez le produit pour détecter la présence d'éléments usés ou endommagés. Ne l'utilisez pas si vous constatez la présence d'éléments cassés ou usés.



**AVERTISSEMENT !** N'effectuez les travaux de maintenance et de réparation que conformément à ces instructions ! Toute autre opération doit être effectuée par un spécialiste qualifié !

## Nettoyage général

- > Nettoyez le produit à l'aide d'un chiffon sec. Utilisez une brosse pour les zones difficilement accessibles.
- > Nettoyez tout particulièrement les orifices de ventilation (3) à l'aide d'un chiffon ou d'une brosse après chaque utilisation.
- > Éliminez les saletés tenaces à l'aide d'air comprimé (max. 3 bar).



**NOTE :** n'utilisez pas de produits chimiques, alcalins, abrasifs ou autres détergents ou désinfectants puissants pour procéder au nettoyage de cet appareil, ils risqueraient d'endommager la surface.

- > Effectuez un contrôle pour détecter la présence d'éléments endommagés ou usés. Remplacez les éléments usés si nécessaire ou contactez un centre de réparation agréé avant d'utiliser à nouveau le produit.

## Maintenance

---

Avant et après chaque utilisation, vérifiez le produit et les accessoires (ou pièces) afin de détecter tout signe d'usure ou de dommages. Si nécessaire, remplacez-les par des éléments neufs comme décrit dans ce manuel d'utilisation. Respectez les exigences techniques.

## Cordon d'alimentation

---

Si le câble d'alimentation de cet outil électrique est endommagé, il faut le remplacer par un câble d'alimentation spécialement préparé et pouvant être obtenu auprès du service d'entretien.

## Réparations

---

Ce produit ne comprend aucun élément pouvant être réparé par l'utilisateur. Veuillez contacter un centre de réparation agréé ou une personne dûment qualifiée pour le faire vérifier ou réparer.

## Rangement

---

- > Éteignez le produit et débranchez-le de la source d'alimentation.
- > Suivez les instructions de nettoyage du produit décrites ci-dessus.
- > Rangez le produit et ses accessoires dans un endroit sombre, sec, bien ventilé et à l'abri du gel.
- > Rangez toujours le produit dans un endroit hors de portée des enfants. La température idéale de stockage se situe entre 10 °C et 30 °C.
- > Nous vous recommandons d'utiliser l'emballage d'origine pour le rangement ou de couvrir le produit avec un tissu ou une protection adapté pour le garder à l'abri de la poussière.

## Transport

---

- > Éteignez le produit et débranchez-le de la source d'alimentation.
- > Fixez les protections de transport, le cas échéant.
- > Transportez toujours le produit par sa poignée (5).
- > N'exposez pas l'appareil à des chocs violents ou à de fortes vibrations qui peuvent se produire lors du transport dans des véhicules.
- > Fixez bien le produit afin qu'il ne glisse pas ou ne tombe pas.

## Résolution de problèmes

Les dysfonctionnements présumés sont souvent liés à des problèmes pouvant être résolus par les utilisateurs. Par conséquent, vérifiez le produit en utilisant cette section. Dans la plupart des cas, le problème peut être résolu rapidement.



**AVERTISSEMENT !** N'effectuez que les opérations décrites dans ces instructions ! Si vous n'arrivez pas à résoudre le problème, toute autre opération de vérification, de maintenance ou de réparation doit être réalisée par un centre de réparation agréé ou par un spécialiste dûment qualifié !

Problème	Cause possible	Solution
1. Le produit ne démarre pas	1.1 Il n'est pas connecté à la source d'alimentation 1.2 Le cordon ou la fiche d'alimentation est défectueux 1.3 Autre défaut électrique du produit	1.1 Raccordez-le à la source d'alimentation 1.2 Demandez l'avis d'un électricien qualifié 1.3 Demandez l'avis d'un électricien qualifié
2. Le produit ne fonctionne pas à pleine puissance	2.1 La rallonge électrique n'est pas adaptée au fonctionnement de ce produit 2.2 La tension de la source d'alimentation (p. ex. le générateur) est trop faible 2.3 Les orifices de ventilation sont obstrués	2.1 Utilisez une rallonge électrique adaptée 2.2 Raccordez-le à une autre source d'alimentation 2.3 Nettoyez les orifices de ventilation
3. Le résultat n'est pas satisfaisant	3.1 La feuille abrasive est usée 3.2 La feuille abrasive n'est pas adaptée au matériau à travailler 3.3 La feuille abrasive n'est pas adaptée à la semelle	3.1 Remplacez-la par une neuve 3.2 Utilisez une feuille abrasive adaptée 3.3 Utilisez une feuille abrasive adaptée

Problème	Cause possible	Solution
4. Vibrations/ volume sonore excessifs	4.1 La feuille abrasive est usée 4.2 Les boulons/écrous sont desserrés 4.3 La semelle n'est pas correctement fixée ou assemblée	4.1 Remplacez-la par une neuve 4.2 Serrez les boulons/écrous 4.3 Refixez/réassemblez la semelle

## Recyclage et mise au rebut



Les appareils électriques usagés ne doivent pas être jetés avec les déchets ménagers. Veuillez les déposer dans un centre de collecte agréé afin qu'ils soient recyclés. Renseignez-vous auprès de votre centre de collecte local ou de votre revendeur afin d'obtenir des informations relatives au recyclage de ces produits.



FR

Cet appareil  
se recycleREPRISE  
À LA LIVRAISON

OU

À DÉPOSER  
EN MAGASIN

OU

À DÉPOSER  
EN DÉCHÈTERIE

Points de collecte sur [www.quefairedemesdechets.fr](http://www.quefairedemesdechets.fr)  
Privilégiez la réparation ou le don de votre appareil !



ÉLÉMENTS D'EMBALLAGE  
À SÉPARER + NOTICE À  
DÉPOSER DANS LE BAC  
DE TRI



## Garantie

Nous veillons tout particulièrement à sélectionner des matériaux de haute qualité et à utiliser des techniques de fabrication qui nous permettent de créer des produits à la fois design et durables. Ce produit (TITAN Ponceuse excentrique) bénéficie d'une garantie fabricant de 2 ans couvrant les défauts de fabrication à compter de la date d'achat (en cas d'achat en magasin) ou de la date de livraison (en cas d'achat sur Internet), sans coût supplémentaire.

Pour déposer une réclamation au titre de cette garantie, vous devez présenter votre preuve d'achat (ticket de caisse, facture d'achat ou toute autre preuve recevable en vertu de la loi en vigueur). Conservez votre preuve d'achat dans un endroit sûr. Pour que cette garantie soit applicable, le produit que vous avez acheté doit être neuf. La garantie ne s'applique pas aux produits d'occasion ou aux modèles d'exposition. Sauf indication contraire prévue par la loi en vigueur, tout produit de remplacement fourni au titre de la présente garantie ne sera garanti que jusqu'à expiration de la période de garantie initiale.

Cette garantie couvre les défaillances et dysfonctionnements du produit, sous réserve que le produit ait été utilisé conformément à l'usage pour lequel il a été conçu, qu'il ait été installé, nettoyé et entretenu conformément aux informations contenues dans les présentes conditions générales ainsi que dans le manuel d'utilisation, et conformément à la pratique, sous réserve que celles-ci n'aillent pas à l'encontre du manuel d'utilisation.

Cette garantie ne couvre pas les défauts et dommages causés par l'usure normale ni les dommages pouvant résulter d'une utilisation non conforme, d'une installation ou d'un assemblage défectueux, ou d'une négligence, d'un accident, d'une mauvaise utilisation ou d'une modification du produit. Sauf indication contraire prévue par la loi en vigueur, cette garantie ne couvre en aucun cas les coûts accessoires (expédition, transport, frais de désinstallation et réinstallation, main d'œuvre, etc.), ni les dommages directs et indirects.

La présente garantie ne couvre pas les défauts ou dommages causés par ou résultant de :

- Usure normale, y compris l'usure des accessoires
- Utilisation excessive ou abusive, négligence
- Réparation tentée par une personne autre qu'un agent autorisé
- Dommages esthétiques
- Dommages causés par des substances ou objets étrangers, ou par des accidents
- Dommages ou modifications accidentels
- Non-respect des instructions du fabricant
- Perte d'usage des biens

Si le produit est défectueux, nous nous engageons à le réparer ou le remplacer, dans un délai raisonnable.



Cette garantie est valable dans le pays où vous avez acheté ce produit. Toute demande au titre de la garantie doit être adressée au magasin où vous avez acheté ce produit.

Cette garantie s'ajoute à vos droits au titre de la loi, sans les affecter.

Si vous avez acheté ce produit en France, en plus de cette garantie commerciale, le vendeur reste tenu de respecter la garantie légale de conformité prévue par les articles L217-4 à L217-14 du Code de la consommation et aux articles qui concernent les vices cachés de la chose vendue dans les conditions prévues aux articles 1641 à 1648 et 2232 du Code civil. Le distributeur auprès duquel vous avez acheté ce produit répond de tout défaut de conformité ou vice caché du produit, conformément aux présentes dispositions.

En vertu de l'article L217-16 du Code de la consommation, lorsque l'acheteur demande au vendeur, pendant la durée de la garantie commerciale qui lui a été consentie lors de l'acquisition ou de la réparation d'un bien meuble, une remise en état couverte par la garantie, toute période d'immobilisation d'au moins sept jours vient s'ajouter à la durée de la garantie qui reste à courir. Cette période court à compter de la demande d'intervention de l'acheteur ou de la mise à disposition pour réparation du bien en cause, si cette mise à disposition est postérieure à la demande d'intervention. Garantie légale de conformité (extrait du Code de la consommation) : Article L217-4 du Code de la consommation - Le vendeur doit livrer un bien conforme au contrat et répond des défauts de conformité existant lors de la livraison. Il répond également des défauts de conformité résultant de l'emballage, des instructions de montage ou de l'installation lorsque celle-ci a été mise à sa charge par le contrat ou a été réalisée sous sa responsabilité. Article L217-5 du Code de la consommation - Le bien est conforme au contrat : 1. S'il est adapté à l'objectif généralement prévu pour des biens similaires et, le cas échéant ; s'il correspond à la description donnée par le vendeur et possède les qualités présentées par le vendeur à l'acheteur sous forme d'échantillon ou de modèle ; s'il présente des qualités que l'acheteur peut légitimement attendre au regard des déclarations publiques faites par le vendeur, par le fabricant ou par son représentant, notamment dans la publicité ou l'étiquetage ; 2. Ou s'il présente les caractéristiques définies d'un commun accord par les parties ou est propre à tout usage spécial recherché par l'acheteur, porté à la connaissance du vendeur et que ce dernier a accepté. Article L217-12 du Code de la consommation - Toute réclamation suite à un défaut de conformité est limitée à deux ans à compter de la livraison du bien. Garantie légale sur les vices cachés (extrait du Code de la consommation) : Article 1641 du Code civil - Le vendeur est tenu de la garantie en cas de défauts cachés de la chose vendue qui la rendent impropre à l'usage auquel on la destine, ou qui diminuent tellement cet usage que l'acheteur ne l'aurait pas acquise, ou n'en aurait donné qu'un moindre prix, s'il les avait connus. Article 1648 du Code civil (alinéa 1) - Toute réclamation résultant de vices cachés doit être faite par l'acheteur dans un délai de deux ans à compter de la découverte du vice.



(EN) EU DECLARATION OF CONFORMITY  
 (FR) DÉCLARATION UE DE CONFORMITÉ  
 (ES) DECLARACIÓN UE DE CONFORMIDAD  
 (PT) DECLARAÇÃO DE CONFORMIDADE UE

Product/ Produit/ Producto/ Produto

- Orbit Sander/Ponceuse excentrique/Lijadora excêntrica/Lixadora excêntrica
- TTB888SDR
- SN: 000001-999999

Name and address of the manufacturer or his authorised representative:

Nom et adresse du fabricant ou de son mandataire:

Nombre y dirección del fabricante o de su representante autorizado:

Nome e endereço do fabricante ou do respetivo mandatário:

Kingfisher International Products B.V.,  
 Rapenburgerstraat 175E,  
 1011 VM Amsterdam,  
 The Netherlands

This declaration of conformity is issued under the sole responsibility of the manufacturer.

La présente déclaration de conformité est établie sous la seule responsabilité du fabricant.

La presente declaración de conformidad se expide bajo la exclusiva responsabilidad del fabricante.

A presente declaração de conformidade é emitida sob a exclusiva responsabilidade do fabricante.

Object of the declaration/Objet de la declaration/Objeto de la declaración/Objeto da declaração

Product/Produit/Producto/ Produto

Model/Modèle/Modelo/Modelo

EAN

Orbit Sander  
 Ponceuse excentrique  
 Lijadora excêntrica  
 Lixadora excêntrica

TTB888SDR

5059340252322 (UK)  
 5059340252339 (EU)

The object of the declaration described above is in conformity with the relevant Union harmonisation legislation:

L'objet de la déclaration décrit ci-dessus est conforme à la législation d'harmonisation de l'Union applicable:

El objeto de la declaración descrita anteriormente es conforme con la legislación de armonización pertinente de la Unión:

O objeto da declaração acima descrito está em conformidade com a legislação de harmonização da União aplicável:

2006/42/EC as amended Machinery Directive  
 2014/30/EU as amended Directive Electromagnetic compatibility  
 2011/65/EU as amended Directive Restriction of the use of certain hazardous substances in electrical and electronic equipment

Directive 2006/42/CE relative aux machines  
 2014/30 / UE telle que modifiée Directive Compatibilité électromagnétique  
 Directive 2011/65/UE relative à la limitation de l'utilisation de certaines substances dangereuses dans les équipements électriques et électroniques

Directiva sobre maquinaria modificada 2006/42/CE  
 2014/30/UE modificada Directiva Compatibilidad electromagnética  
 2011/65/UE modificada Directiva Restricción del uso de determinadas sustancias peligrosas en equipos eléctricos y electrónicos

2006/42/CE como diretiva de máquinas alteradas  
 2014/30/UE como alteração da compatibilidade eletromagnética  
 2011/65/UE como restrição diretiva alterada da utilização de certas substâncias perigosas em equipamentos elétricos e eletrônicos

References to the relevant harmonised standards used or references to the other technical specifications in relation to which conformity is declared:

Références des normes harmonisées pertinentes appliquées, y compris la date de celles-ci, ou des autres spécifications techniques, y compris la date de celles-ci, par rapport auxquelles la conformité est déclarée:  
 Referencias a las normas armonizadas pertinentes utilizadas, incluidas las fechas de las normas, o referencias a las otras especificaciones técnicas, incluidas las fechas de las especificaciones, respecto a las cuales se declara la conformidad:

Referências às normas harmonizadas aplicáveis utilizadas, incluindo a data da norma, ou às outras especificações técnicas, incluindo a data da especificação, em relação às quais é declarada a conformidade:

EN 62841-1:2015  
 EN 62841-2-4:2014  
 EN 55014-1:2017+A11  
 EN 55014-2:2015  
 EN IEC 61000-3-2:2019  
 EN 61000-3-3:2013+A1

Authorised signatory and technical file holder/signataire et responsable de la documentation technique  
 autorisé/firmante autorizado y titular del expediente técnico/ signatário autorizado e detentor da ficha técnica

Kingfisher International Products B.V.,  
 Rapenburgerstraat 175E, 1011 VM Amsterdam, The Netherlands



David Awe  
 Group Quality Director

28/02/2022

Plus en détail...



# TITAN

**Manufacturer, Fabricant, Producent, Producător, Fabricante:**

**UK Manufacturer:**

Kingfisher International Products Limited  
3 Sheldon Square, London, W2 6PX  
United Kingdom  
[www.kingfisher.com/products](http://www.kingfisher.com/products)

**EU Manufacturer:**

Kingfisher International Products B.V.  
Rapenburgerstraat 175E  
1011 VM Amsterdam  
The Netherlands  
[www.kingfisher.com/products](http://www.kingfisher.com/products)

- |    |  |   |
|----|--|---|
| EN | <a href="http://www.screwfix.com">www.screwfix.com</a><br><a href="http://www.screwfix.ie">www.screwfix.ie</a> | To view instruction manuals online, visit<br><a href="http://www.kingfisher.com/products">www.kingfisher.com/products</a>                                   |
| FR | <a href="http://www.bricodepot.fr">www.bricodepot.fr</a>   | Pour consulter les manuels d'instructions en ligne,<br>rendez-vous sur le site <a href="http://www.kingfisher.com/products">www.kingfisher.com/products</a> |
| ES | <a href="http://www.bricodepot.es">www.bricodepot.es</a>   | Para consultar los manuales de instrucciones en línea,<br>visite <a href="http://www.kingfisher.com/products">www.kingfisher.com/products</a>               |
| PT | <a href="http://www.bricodepot.pt">www.bricodepot.pt</a>   | Para consultar manuais de instruções online, visite<br><a href="http://www.kingfisher.com/products">www.kingfisher.com/products</a>                         |