







Funcionamiento del ventilador

- Toque el botón del modo de funcionamiento  hasta que se encienda la luz del icono .
- Toque el botón de ajuste de la velocidad  del ventilador para seleccionar la velocidad de ventilación.







NOTA: La temperatura no se puede ajustar manualmente en el modo de ventilador.

Funcionamiento del temporizador

Opción de encendido del temporizador:

- Cuando el aire acondicionado esté apagado, toque el botón del temporizador  y seleccione la hora de encendido que desee tocando los botones arriba  y abajo .
- Aparece "Preestablecer hora de encendido" en el panel de control.
- Se puede regular la hora de encendido a cualquier hora entre las 1 y las 24 horas.
- Toque de nuevo el botón del temporizador  para confirmar; se encenderá el indicador del temporizador .
- Para desactivar esta función, toque el botón del temporizador hasta que el indicador del temporizador  se apague .

Opción de apagado del temporizador:

- Cuando el aire acondicionado esté encendido, toque el botón del temporizador  y seleccione la hora de apagado que desee tocando los botones arriba  y abajo .
- Aparecerá "Preestablecer hora de apagado" en el panel de control.
- Se puede regular la hora de apagado a cualquier hora entre las 1 y las 24 horas.
- Toque de nuevo el botón del temporizador  para confirmar; se encenderá el indicador del temporizador .
- En este momento, el panel de control solo mostrará el valor de tiempo del temporizador y de la cuenta atrás, no el valor de la temperatura.
- Para desactivar la función, toque el botón del temporizador hasta que el indicador del temporizador  se apague .

Función de alarma de depósito interno de agua lleno

El depósito interno de agua del aire acondicionado tiene un interruptor de seguridad del nivel de agua que controla el nivel del agua. Cuando el nivel del agua alcance la altura prevista, el indicador luminoso lleno de agua  se ilumina. Retire el tope de caucho (2 piezas) y vacíe el agua.

Si esta situación no se resuelve en 5 minutos, aparecerá el código E2 en la pantalla.

Disposición y funcionamiento del mando a distancia

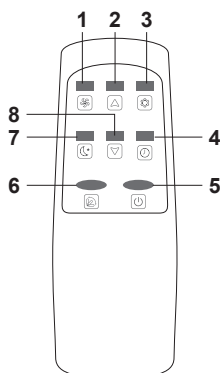

- 1 Botón de ajuste de la velocidad del ventilador
- 2 Botón arriba
- 3 Botón del modo de funcionamiento
- 4 Botón de temporizador
- 5 Botón del modo de espera
- 6 Botón de oscilación automática
- 7 Botón de modo nocturno
- 8 Botón abajo

NOTAS:

- No deje caer el mando a distancia.
- No coloque al mando a distancia en un lugar expuesto a la luz solar directa.
- El mando a distancia funciona con 2 pilas AAA (incluidas).

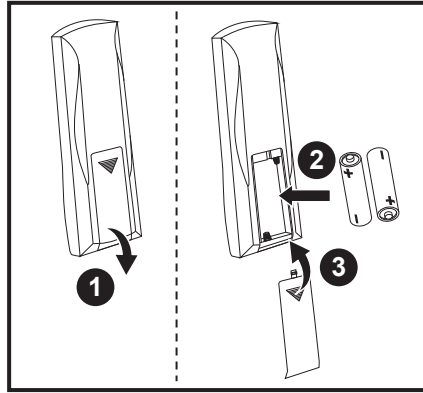

- Empuje hacia abajo para abrir la cubierta posterior.
- Cuando vaya a cambiar las pilas, preste atención a las indicaciones los polos positivo y negativo.

Resolución de problemas

Si se produce alguno de los incidentes de la lista siguiente, siga las instrucciones que se indican antes de llamar al servicio de atención al cliente.

Problema	Posible causa	Solución
1. La unidad no se pone en marcha al tocar el botón de encendido/apagado	El indicador luminoso de lleno de agua parpadea y el depósito de agua está lleno.	Vacíe el agua del depósito de agua.
	La temperatura ambiente es inferior a la opción de temperatura seleccionada (Modo de refrigeración).	Restablezca el valor de temperatura.
2. No enfría lo suficiente	Las puertas o las ventanas no están cerradas.	Asegúrese de que todas las puertas y ventanas estén cerradas.
	Hay fuentes de calor dentro de la habitación.	Retire las fuentes de calor, si es posible.
	La manguera de escape de aire no está conectada o está obstruida.	Conecte o limpie la manguera de escape de aire.
	El valor de temperatura seleccionado es demasiado alto.	Restablezca el valor de temperatura.
	La entrada de aire está obstruida.	Limpie la entrada de aire.

Resolución de problemas

Problema	Posible causa	Solución
3. Hace mucho ruido	El suelo no está nivelado o no es lo suficientemente plano.	Coloque la unidad sobre una superficie plana y nivelada, si es posible.
	El sonido procede del flujo del refrigerante del interior del aire acondicionado.	Es normal.
4. El indicador de lleno de agua se enciende frecuentemente solo 1 o 2 horas después de haber vaciado el agua.	El motor está dañado por salpicaduras.	Repare o sustituya.*
5. Código E0	El sensor de la temperatura ambiente está roto	Repare o sustituya.*
6. Código E3	El sensor de temperatura del evaporador está roto.	Repare o sustituya.*

- **PRECAUCIÓN:** No intente reparar, desmontar ni modificar el aparato. El aparato no contiene piezas cuyo mantenimiento pueda realizar el usuario. Le recomendamos que se ponga en contacto con un técnico de mantenimiento o con un electricista profesional para que le ayude.

PT Funções e configurações

Visor de temperatura e temporizador de 2 dígitos

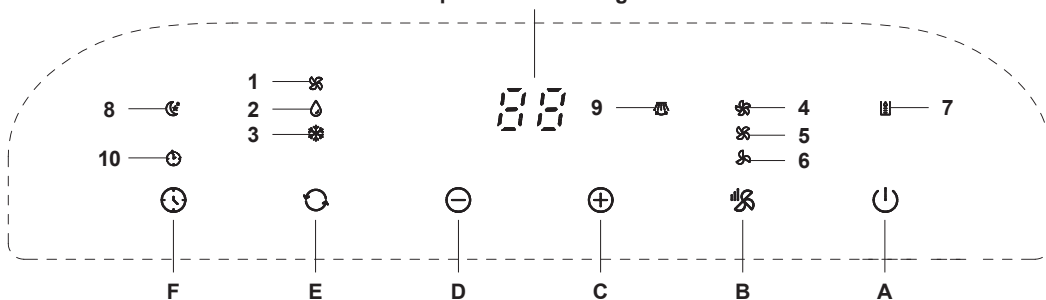

Funções dos botões de pressão

A	Botão do modo de espera	
B	Botão de ajuste da velocidade da ventoinha	
C	Botão para cima	
D	Botão para baixo	
E	Botão do modo de funcionamento	
F	Botão do temporizador	

Indicadores LED

1	Ventoinha	
2	Desumidificador	
3	Refrigeração	
4	Alta velocidade	
5	Velocidade média	
6	Baixa velocidade	
7	Cheio	
8	Noturno	
9	Oscilação automática	
10	Programador	

- Ao introduza a ficha na tomada elétrica, ouvirá um sinal sonoro.
- Prima o botão do modo de espera para ligar o aparelho. Toque novamente no botão para desligar o aparelho.

Operação de refrigeração

- Toque no botão do modo de funcionamento até que a luz do ícone se acenda.
- Toque no botão para cima ou para baixo para selecionar a temperatura ambiente pretendida (16 °C - 31 °C).
- Toque no botão de ajuste da velocidade da ventoinha para selecionar a velocidade do vento.

NOTA: Quando a temperatura ambiente é inferior à temperatura ambiente pretendida, o aparelho para o funcionamento normal.

Operação de desumidificação

- Toque no botão do modo de funcionamento até que a luz do ícone se acenda.
- A temperatura predefinida é a temperatura ambiente atual menos 2 °C.
- A velocidade do vento predefinida é velocidade do vento baixa

NOTA: Não ligue a mangueira de escape no modo de desumidificação. A temperatura não pode ser definida manualmente no modo de desumidificação.