



**DO NOT PRINT THIS PAGE -  
IT IS FOR INFORMATION ONLY**



Artwork done by Impala Services Ltd.  
info@impala-tech.com



SEPARATIONS	JOB INFO				
 <p>PROCESS BLACK</p>	PID #: Agency Job #: PRJ10786 Product Description: Outdoor Unit		Brand: Blyss Brand Contact: Jack Waller Barcode: 3663602632191 Vendor: Anposi Products Ltd No. of New Line Drawings: 0 Page Size: 125mm x 175mm / No. of Pages:		
	VERSION #				
	<b>1</b> 14/11/18 Stanley	<b>2</b> 21/11/18 Stanley	<b>3</b> 23/11/18 Chris	<b>4</b> 12/02/19 Alphai	<b>5</b> 13/11/18 NAME
<p>This file is the property of Kingfisher Group Plc. No copying, alteration or amendment is permitted without written authorisation from the Kingfisher Brand Team.</p> <p>翠丰集团不会以专色(PMS)作参考，请参照已提供的印刷标准及Lab色彩数值生产以符合印刷品之标准。本文件的版权归翠丰集团所有。未经翠丰品牌团队的书面同意，不得对本文件进行复制、变更或修改。</p>					

<b>KNG2036095</b>		<b>CODES TO USE FOR 'LANGUAGE':</b> <b>IN</b> = International <b>EN</b> = English <b>FR</b> = French <b>PL</b> = Polish <b>DE</b> = German <b>RU</b> = Russian <b>RO</b> = Romanian <b>ES</b> = Spanish <b>PT</b> = Portuguese <b>TR</b> = Turkish
ERP LABEL:	<b>N</b>	
CE MARK:	<b>Y</b>	
SPANISH / PORTUGUESE:	<b>Y</b>	
LANGUAGE:	<b>IN</b>	
<b>TEXT EXPORTED</b> ✓		

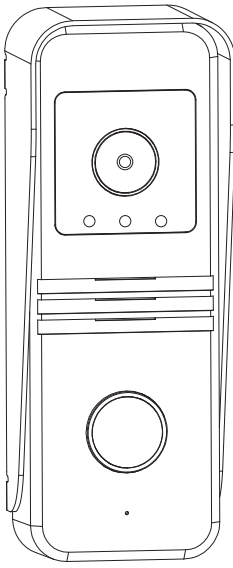
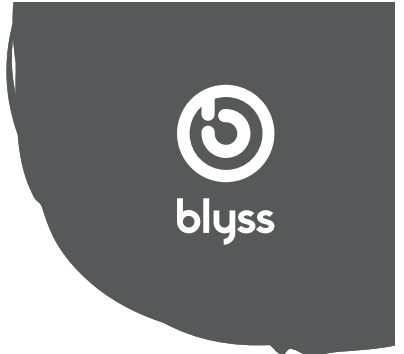
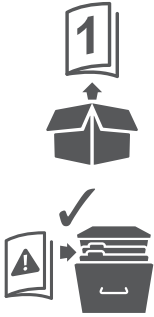

**EAN: 3663602632191**

**P419J**

**JELBI**

V21020 BX220IM



EN Safety  
DE Sicherheit  
ES Seguridad

FR Sécurité  
RUS Руководство по технике  
безопасности  
PT Segurança

PL Bezpieczeństwo  
RO Siguranță  
TR Emniyet

1



EN Product description  
DE Vorbereitung  
ES Descripción del  
producto

FR Description du  
produit  
RUS Описание продукта  
PT Descrição do  
produto

PL Opis produktu  
RO Descrierea produsului  
TR Ürün Açıklaması

31



EN Installation  
DE Installation  
ES Instalación

FR Installation  
RUS Установка  
PT Instalação

PL Instalacja  
RO Instalare  
TR Montaj

32



EN Care & maintenance  
DE Pflege und Wartung  
ES Cuidado y  
mantenimiento

FR Entretien et  
maintenance  
RUS Уход и  
обслуживание  
PT Cuidados e  
manutenção

PL Pielęgnacja &  
konserwacja  
RO Îngrijire și întreținere  
TR Bakım ve Onarım

45



## Safety

- Read this safety manual carefully before use. It contains important information for your safety as well as operating and maintenance advice.
- Keep this safety manual for future reference. If this product is passed to a third party, then this safety manual must be included.
- The product is not intended for use by children (this product is not a toy).
- The product shall be installed in accordance with national wiring regulations.
- The ventilation should not be impeded by covering the ventilation openings with items, such as newspapers, table-cloths, curtains, etc. Keep at least 15 cm distance around the product.
- No naked flame sources, such as lighted candles, should be placed on the product.
- **Warning!** To prevent injury, this product must be securely attached to the floor/wall in accordance with the installation instructions.
- The product must be securely fixed to the mounting surface using the screws and wall plugs supplied. The screws and wall plugs supplied are suitable for “masonry” only. Other fixings are not supplied and must be purchased separately.
- Take care not to drill into any pipes or mains cables beneath the surface during mounting holes preparation.
- **IMPORTANT:** The fixing point(s) selected must be capable of supporting the full weight of the product.
- If you have any doubt about installation/use of this product, consult a qualified electrician.
- Do not attempt to service this product or replace any part inside by yourself as opening or removing covers may expose you to dangerous voltage or other hazards. Refer all servicing to qualified service personnel.
- Do not place the product in extremely hot, cold, dusty or damp locations, and do not expose it to magnetic fields e.g. microwaves, TV sets, computers etc.
- Do not drop the product or subject it to physical shocks or vibrations.
- The product is only suitable for use at moderate degrees of latitude. Do not use it in particularly humid climates.
- When not in use or during transportation, store the product in its original packaging.
- This equipment is not suitable for use in locations where children are likely to be present.

## Warranty Period and Conditions

At Blyss we take special care to select high quality materials and use manufacturing techniques that allow us to create ranges of products incorporating design and durability. That's why we offer a 2 year guarantee against manufacturing defects on our Video intercom.

This Video intercom is guaranteed for 2 years from the date of purchase, if bought in store, or delivery, if bought online, for normal (non-professional or commercial) household use and without additional charge. You may only make a claim under this guarantee upon presentation of your sales receipt or purchase invoice. Please keep your proof of purchase in a safe place.





The guarantee covers product failures and malfunctions provided the Video intercom was used for the purpose for which it is intended and subject to installation, cleaning, care and maintenance in accordance with standard practice and with the information contained above and in the user manual. This guarantee does not cover defects and damage caused by normal wear and tear of Video intercom and damage that could be the result of improper use, faulty installation or assembly, neglect, accident modification of the product. The guarantee is limited to parts recognised as defective. It does not, in any case, cover ancillary costs (movement, labour) and direct and indirect damage.

If the Video intercom is defective, we will refund it.

Rights under this guarantee are enforceable in the country in which you purchase the Video intercom. Guarantee related queries should be addressed to a store affiliated with the distributor you purchased the Video intercom from.

The guarantee is in addition to and does not affect your statutory rights.

## Technical Data

Imaging sensor type:	1/4" CMOS
View angle:	approx. 80°
Minimum illumination:	0 Lux
Night vision distance:	1 m
Operating temperature:	Max. +50 °C
	Conformity with all relevant EC Directive requirements.
	Splash-proof.
	Waste electrical products should not be disposed of with household waste. Please recycle where facilities exist. Check with your Local Authority or local store for recycling advice.
xxWyy	xx-year; yy-week of the year.
	Direct current.
	Read instruction manual.

## Sécurité

- Lisez attentivement ce manuel de sécurité avant toute utilisation. Il contient des informations importantes pour votre sécurité ainsi que des conseils d'utilisation et de maintenance.
- Conservez ce manuel de sécurité pour référence ultérieure. Si le produit est transmis à un tiers, ce manuel de sécurité doit être inclus.
- Le produit n'est pas destiné à être utilisé par des enfants (ce produit n'est pas un jouet).
- Le produit doit être installé conformément aux réglementations nationales sur le câblage.
- Les ouvertures de ventilation ne doivent pas être obstruées par des journaux, nappes, rideaux, etc. Gardez une distance de sécurité d'au moins 15 cm autour du produit.
- Aucune source de flamme nue, comme des bougies allumées, ne doit être placée au contact du produit.
- **Avertissement !** Pour éviter les blessures, cet appareil doit être solidement fixé au sol ou au mur conformément aux instructions d'installation.
- Le produit doit être fixé solidement à la surface de montage à l'aide des vis et des chevilles murales fournies. Les vis et les chevilles murales fournies ne conviennent que pour les murs de type plein. Les autres fixations ne sont pas fournies et doivent être achetées séparément.
- Faites attention à ne pas percer de tuyaux ou de câbles électriques cachés lors du perçage des trous de fixation.
- **IMPORTANT :** Le ou les points de fixation choisis doivent pouvoir supporter le poids total du produit.
- En cas de doute sur l'installation ou l'utilisation de ce produit, consultez un électricien qualifié.
- N'essayez pas de réparer ce produit ou de remplacer une pièce par vous-même car l'ouverture ou le retrait des caches peuvent vous exposer à une tension dangereuse ou à d'autres dangers. Pour tout entretien, reportez-vous à du personnel qualifié.
- Ne placez pas le produit à des endroits extrêmement chauds, froids, poussiéreux ou humides et ne l'exposez pas à des champs magnétiques (micro-ondes, téléviseur, ordinateur, etc.).
- Ne faites pas tomber le produit et ne le soumettez pas à des chocs physiques ou à des vibrations.
- Le produit a été conçu uniquement pour une utilisation à des degrés de latitude modérés. Ne pas utiliser dans des endroits particulièrement humides.
- Lorsqu'il n'est pas utilisé ou pendant le transport, entreposez le produit dans son emballage d'origine.
- Cet équipement n'est pas adapté à une utilisation dans des endroits où les enfants sont susceptibles d'être présents.

## Période de garantie et conditions

Chez Blyss, nous veillons tout particulièrement à sélectionner des matériaux de haute qualité et à utiliser des techniques de fabrication qui nous permettent de créer des gammes de produits à la fois design et durables. Pour cette raison, nous offrons une garantie de 2 ans contre les défauts de fabrication de notre vidéo interphone.

Cet vidéo interphone est garanti gratuitement pendant 2 ans à compter de la date d'achat en cas d'achat en magasin, ou de la date de livraison, en cas d'achat sur Internet, pour une utilisation domestique normale (non commerciale, ni professionnelle). Toute réclamation dans le cadre de cette garantie se fera sur présentation du ticket de caisse ou de la facture d'achat. Veuillez conserver votre preuve d'achat dans un lieu sûr.

La garantie couvre les défaillances et dysfonctionnements matériels, sous réserve que le vidéo interphone ait été utilisé conformément à l'usage pour lequel il a été conçu, qu'il ait été installé, nettoyé et entretenu conformément aux règles standard et aux informations ci-dessus et contenues dans le manuel d'utilisation. Cette garantie ne couvre pas les défauts et dommages causés par l'usure normale du vidéo interphone ni les dommages pouvant résulter d'une utilisation non conforme, d'une installation ou d'un assemblage défectueux, ou d'une négligence, d'un accident ou d'une modification du produit. La garantie est limitée aux pièces reconnues comme étant défectueuses. Elle ne couvre en aucun cas les coûts auxiliaires (transport, main d'œuvre) ni les dommages directs et indirects.

Si le vidéo interphone est défectueux, nous le réparerons.

Cette garantie est valable dans le pays où vous avez acheté le vidéo interphone. Toute demande au titre de la garantie doit être adressée à un magasin affilié au distributeur auprès duquel vous avez acheté le vidéo interphone.

Cette garantie s'ajoute à vos droits statutaires, sans les affecter.

Le distributeur auprès duquel vous avez acheté le vidéo interphone répond de tout défaut de conformité ou vice caché de le vidéo interphone, conformément aux clauses suivantes :

### **Article L217-4 du Code de la consommation**

Le vendeur livre un bien conforme au contrat et répond des défauts de conformité existant lors de la délivrance.

Il répond également des défauts de conformité résultant de l'emballage, des instructions de montage ou de l'installation lorsque celle-ci a été mise à sa charge par le contrat ou a été réalisée sous sa responsabilité.

### **Article L217-5 du Code de la consommation**

Le bien est conforme au contrat :

1. S'il est propre à l'usage habituellement attendu d'un bien semblable et, le cas échéant :

- s'il correspond à la description donnée par le vendeur et possède les qualités que celui-ci a présentées à l'acheteur sous forme d'échantillon ou de modèle ;
- s'il présente les qualités qu'un acheteur peut légitimement attendre eu égard aux déclarations publiques faites par le vendeur, par le fabricant ou par son représentant, notamment dans la publicité ou l'étiquetage ;

2° Ou s'il présente les caractéristiques définies d'un commun accord par les parties ou est propre à tout usage spécial recherché par l'acheteur, porté à la connaissance du vendeur et que ce dernier a accepté.

### **Article L217-12 du Code de la consommation**

L'action résultant du défaut de conformité se prescrit par deux ans à compter de la délivrance du bien.

### **Article L217-16 du Code de la consommation**

Lorsque l'acheteur demande au vendeur, pendant le cours de la garantie commerciale qui lui a été consentie lors de l'acquisition ou de la réparation d'un bien meuble, une remise en état couverte par la garantie, toute période d'immobilisation d'au moins sept jours vient s'ajouter à la durée de la garantie qui reste à courir.

Cette période court à compter de la demande d'intervention de l'acheteur ou de la mise à disposition pour réparation du bien en cause, si cette mise à disposition est postérieure à la demande d'intervention.

### **Article 1641 du Code civil**





Le vendeur est tenu de la garantie à raison des défauts cachés de la chose vendue qui la rendent impropre à l'usage auquel on la destine, ou qui diminuent tellement cet usage que l'acheteur ne l'aurait pas acquise, ou n'en aurait donné qu'un moindre prix, s'il les avait connus.

### **Article 1648 du Code civil**

L'action résultant des vices rédhibitoires doit être intentée par l'acquéreur dans un délai de deux ans à compter de la découverte du vice.



## Données techniques

Type de capteur d'image :	1/4" CMOS
Angle de visualisation :	Environ 80°
Éclairage minimum :	0 Lux
Distance vision nocturne :	1 m
Température d'utilisation :	Max. +50 °C
	Conformité avec toutes les exigences pertinentes de la Directive EC.
<b>IP44</b>	Étanche.
	Les produits électriques usagés ne doivent pas être mis au rebut avec les déchets ménagers. Recycler si des installations sont disponibles. Se renseigner auprès des autorités locales ou de votre magasin pour connaître les conseils de recyclage.
xxWyy	xx-année ; yy-semaine de l'année.
	Courant continu.
	Voir les instructions d'utilisation pour connaître les alimentations électriques applicables.

## Bezpieczeństwo

- Przed rozpoczęciem użytkowania produktu należy uważnie przeczytać instrukcję bezpieczeństwa. Znajdują się tu ważne informacje dotyczące bezpieczeństwa oraz porady dotyczące obsługi i konserwacji.
- Zachować niniejszą instrukcję bezpieczeństwa w celu wykorzystania w przyszłości. Jeśli produkt jest przekazywany stronie trzeciej, instrukcja bezpieczeństwa musi być dołączona do produktu.
- Produkt nie jest przeznaczony do użytku przez dzieci (produkt nie jest zabawką).
- Produkt należy instalować zgodnie z krajowymi przepisami dotyczącymi instalacji elektrycznych.
- Nie wolno ograniczać wydajności układu wentylacji poprzez zasłanianie otworów wentylacyjnych przedmiotami takimi jak gazety, obrusy, zasłony itd. Należy zachować minimalną odległość 15 cm wokół urządzenia.
- Na produkcie nie wolno umieszczać źródeł otwartego ognia, np. zapalonych świec.
- **Ostrzeżenie!** Produkt musi być pewnie przymocowany do podłogi/ściany zgodnie z instrukcją montażu, ponieważ w przeciwnym razie może spowodować obrażenia ciała.
- Produkt musi być pewnie przymocowany do powierzchni za pomocą śrub i kołków rozporowych znajdujących się w zestawie. Dostarczone śruby i kołki rozporowe są przeznaczone wyłącznie do materiałów murarskich. Nie są dostarczane elementy mocujące do innych materiałów, dlatego w razie potrzeby należy je zakupić oddzielnie.
- Należy uważać, aby w trakcie wykonywania otworów montażowych nie uszkodzić rur lub przewodów sieciowych znajdujących się w ścianie.
- **WAŻNE:** Wybrane punkty mocowania muszą mieć nośność wystarczającą do utrzymania pełnej masy produktu.
- W przypadku jakichkolwiek wątpliwości dotyczących instalacji/użytkowania produktu należy skontaktować się z wykwalifikowanym elektrykiem.
- Nie wolno samodzielnie wykonywać czynności konserwacyjnych ani wymieniać wewnętrznych części produktu, ponieważ otwarcie lub zdjęcie obudowy grozi porażeniem elektrycznym i innymi niebezpieczeństwami. Wszystkie czynności serwisowe należy zlecić wykwalifikowanemu pracownikowi serwisu.
- Nie wolno umieszczać produktu w bardzo gorących, zimnych, zapylonych ani wilgotnych miejscach ani wystawiać na działanie pola magnetycznego wytwarzanego np. przez kuchenki mikrofalowe, telewizory, komputery itp.
- Produktu nie wolno narażać na upadki, wstrząsy ani drgania.
- Produkt przeznaczony jest wyłącznie do użytku w strefie umiarkowanych szerokości geograficznych. Nie wolno używać w strefach o szczególnie wilgotnym klimacie.
- Podczas dłuższych przerw w użytkowaniu oraz transportu produkt musi znajdować się w oryginalnym opakowaniu.
- Ten sprzęt nie jest przeznaczony do użytku w miejscach, w których mogą być obecne dzieci.

## Okres i warunki gwarancji

Marka Blyss przykłada szczególną wagę do tego, aby wybierać materiały wysokiej jakości i stosować techniki produkcyjne, które umożliwiają tworzenie wytrzymałych, a zarazem atrakcyjnych produktów. Dlatego oferuje 2-letnią gwarancję obejmującą wady produkcyjne na swoje wideodomofony.

Wideodomofon jest objęty gwarancją przez 2 lata od daty zakupu (zakup w sklepie) lub dostawy (zakup przez Internet) w przypadku normalnego (nieprofesjonalnego i niekomercyjnego) użytku domowego bez dodatkowych opłat. W ramach tej gwarancji użytkownik może dokonać zgłoszenia reklamacyjnego wyłącznie po przedstawieniu paragonu lub faktury. Dowód zakupu należy przechowywać w bezpiecznym miejscu.





Gwarancja obejmuje usterki i awarie, przy założeniu, że wideodomofon był używany zgodnie z przeznaczeniem oraz był zamontowany, czyszczony, konserwowany i serwisowany zgodnie ze standardowymi praktykami i informacjami zawartymi powyżej oraz w instrukcji obsługi. Niniejsza gwarancja nie obejmuje wad ani uszkodzeń wynikających z normalnego zużycia wideodomofonu, uszkodzeń będących skutkiem niewłaściwego użytkowania, montażu lub złożenia, a także zaniedbania, wypadku lub modyfikacji produktu. Gwarancja obejmuje tylko wadliwe części. Gwarancja nie obejmuje w żadnym wypadku dodatkowych kosztów (transportu, robocizny) ani strat bezpośrednich lub pośrednich.

Jeżeli wideodomofon jest wadliwy, dokonamy zwrotu pieniędzy.

Prawa wynikające z niniejszej gwarancji mają zastosowanie w kraju, w którym zakupiono wideodomofon. Pytania dotyczące gwarancji należy kierować do sklepu współpracującego z dystrybutorem, w którym zakupiono wideodomofon.

Niniejsza gwarancja jest dokumentem dodatkowym, który nie ma wpływu na ustawowe prawa konsumenta.

## Dane techniczne

Typ czujnika obrazu:	1/4" CMOS
Kąt widzenia:	ok. 80°
Minimalny stopień oświetlenia:	0 lx
Zasięg widzenia nocnego:	1 m
Temperatura robocza:	maks. +50 °C
	Zgodność ze wszystkimi właściwymi wymogami dyrektywy WE.
<b>IP44</b>	Wykonanie bryzgoszczelne.
	Zużytych produktów elektrycznych nie wolno wyrzucać wraz z odpadami komunalnymi. Przekazać do utylizacji w przeznaczonych do tego miejscach. Informacje dotyczące recyklingu można uzyskać u władz lokalnych lub w punkcie sprzedaży.
xxWyy	xx-rok; yy-tydzień roku.
	Prąd stały.
	Informacje na temat odpowiednich zasilaczy można znaleźć w instrukcji obsługi.

## Sicherheit

- Lesen Sie dieses Sicherheitshandbuch aufmerksam durch, bevor Sie es verwenden. Es enthält wichtige Informationen für Ihre Sicherheit sowie Hinweise zu Betrieb und Wartung.
- Bewahren Sie dieses Sicherheitshandbuch zur späteren Verwendung auf. Falls das Produkt an Dritte weitergegeben wird, muss dieses Sicherheitshandbuch ebenfalls weitergegeben werden.
- Das Produkt ist nicht für Kinder geeignet (dieses Produkt ist kein Spielzeug).
- Das Produkt muss in Übereinstimmung mit den nationalen Verdrahtungsvorschriften installiert werden.
- Die Belüftung darf nicht behindert werden, indem die Belüftungsöffnungen mit Gegenständen wie Zeitungen, Tischdecken, Vorhängen usw. abgedeckt werden. Halten Sie mindestens 15 cm Abstand um das Produkt herum.
- Stellen Sie keine offenen Flammen, wie beispielsweise brennende Kerzen, auf das Produkt.
- **Warnung!** Warnhinweis: Um Verletzungen zu vermeiden, muss das Produkt gemäß der Installationsanleitung sicher am Boden/an der Wand befestigt werden.
- Das Produkt muss mit den mitgelieferten Schrauben und Dübeln sicher an der Montageoberfläche befestigt werden. Die mitgelieferten Schrauben und Dübel sind nur für „Mauerwerk“ geeignet. Andere Beschläge sind nicht im Lieferumfang enthalten und müssen separat bestellt werden.
- Stellen Sie sicher, dass sich an der gewählten Stelle unter der Oberfläche keine Rohre oder Stromkabel befinden, bevor Sie mit dem Bohren beginnen.
- **WICHTIG:** Der (die) gewählte(n) Befestigungspunkt(e) muss (müssen) das volle Gewicht des Produkts tragen können.
- Falls Fragen zur Installation/Verwendung dieses Produkts bestehen, wenden Sie sich bitte an einen Elektrofachmann.
- Versuchen Sie nicht, dieses Produkt zu warten oder Teile im Inneren selbst auszutauschen, da das Öffnen oder Entfernen von Abdeckungen Sie gefährlichen Spannungen oder anderen Gefahren aussetzen kann. Überlassen Sie alle Wartungsarbeiten qualifiziertem Kundendienstpersonal.
- Stellen Sie das Produkt nicht in extrem heißen, kalten, staubigen oder feuchten Orten auf, und setzen Sie es keinen magnetischen Feldern aus, z.B. Mikrowellengeräten, Fernsehern, Computern usw.
- Lassen Sie das Produkt nicht fallen und setzen Sie es keinen Erschütterungen oder Vibrationen aus.
- Das Produkt ist nur für den Einsatz in gemäßigten Breitengraden geeignet. Verwenden Sie es nicht in besonders feuchten Umgebungen.
- Bewahren Sie das Produkt bei Nichtgebrauch oder während des Transports in der Originalverpackung auf.
- Dieses Gerät ist nicht für den Einsatz an Orten geeignet, an denen Kinder sich voraussichtlich aufhalten.

## Garantielaufzeit und -konditionen

Bei Blyss legen wir besonderen Wert auf qualitativ hochwertige Materialien und Herstellungsmethoden, mit denen wir Produktreihen erstellen können, die durch Design und Haltbarkeit hervorstechen. Daher gewähren wir 2 Jahre Garantie auf Fertigungsmängel an unseren Video-Gegensprechanlagen.

Diese Video-Gegensprechanlage verfügt über eine Garantie von 2 Jahren ab Kaufdatum, wenn sie in einem Geschäft gekauft wurde, oder ab Lieferdatum, wenn sie online gekauft wurde und für den normalen (nicht gewerbemäßigen oder kommerziellen) Hausgebrauch verwendet wird. Sie können Garantieansprüche nur gegen Vorlage des Kaufbelegs oder der Rechnung geltend machen. Bewahren Sie den Kaufbeleg bitte an einem sicheren Ort auf.

Die Garantie deckt Produktausfälle und Fehlfunktionen ab, vorausgesetzt die Video-Gegensprechanlage wurde wie vorgesehen verwendet und dem Standard gemäß, sowie nach den oben angegebenen Informationen und den Informationen in der Bedienungsanleitung montiert, gereinigt, gepflegt und gewartet. Diese Garantie deckt weder Defekte und Schäden ab, die durch normalen Verschleiß der Video-Gegensprechanlage verursacht wurden, noch Schäden, die auf unsachgemäße Verwendung, fehlerhafte Installation oder Montage, Nachlässigkeit, Unfall oder Veränderung des Produkts zurückzuführen sind. Die Garantie beschränkt sich auf die als mangelhaft anerkannten Teile. In keinem Fall deckt sie Nebenkosten (Transport, Arbeit) und direkte sowie indirekte Schäden ab.





Wenn die Video-Gegensprechanlage defekt ist, werden wir die Kaufsumme erstatten.

Die Rechte im Rahmen dieser Garantie sind in dem Land durchsetzbar, in dem die Video-Gegensprechanlage gekauft wurde. Fragen im Zusammenhang mit der Garantie sollten an ein an den Händler angegliedertes Geschäft gestellt werden, bei dem Sie die Video-Gegensprechanlage gekauft haben.

Ihre gesetzlich verbrieften Rechte bleiben von dieser Garantie unberührt und gelten neben dieser.

Haben Sie die Video-Gegensprechanlage im Geschäft gekauft, ist der Händler haftbar, wenn das Produkt gemäß (§ 312a (2) Absatz 1,3 BGB, Art. 246 (1) (5) Einführungsgesetz zum Bürgerlichen Gesetzbuch – „EGBGB“) defekt ist. Haben Sie die Video-Gegensprechanlage online gekauft, ist der Händler haftbar, wenn das Produkt gemäß (Art. 246a 1 (1) Absatz 1 (8) Einführungsgesetz zum Bürgerlichen Gesetzbuch – „EGBGB“) defekt ist.

## Technische Daten

Bildsensortyp:	1/4 Zoll CMOS
Betrachtungswinkel:	ca. 80°
Mindestbeleuchtung:	0 Lux
Nachtsichtentfernung:	1 m
Betriebstemperatur:	max. +50 °C
	Entspricht den Anforderungen aller relevanten EC-Richtlinien.
<b>IP44</b>	Spritzwassergeschützt.
	Elektrische Altgeräte dürfen nicht im Hausmüll entsorgt werden. Bitte informieren Sie sich, ob dieses Produkt wiederverwertet werden kann. Bei Fragen zum Recycling können Sie sich an Ihre örtlichen Behörden oder Ihr Geschäft vor Ort wenden.
xxWyy	xx-Jahr; yy-Woche des Jahres.
	Gleichstrom
	Siehe Bedienungsanleitung für entsprechende Netzteile.

## Руководство по технике безопасности

- Перед началом эксплуатации прибора внимательно ознакомьтесь с руководством по технике безопасности. В нем содержится важная информация о технике безопасности, а также советы по использованию и обслуживанию прибора.
- Сохраните руководство по технике безопасности для дальнейшего использования. При передаче прибора третьей стороне необходимо предоставить руководство по технике безопасности новому владельцу.
- Не разрешайте детям играть с прибором.
- Прибор должен устанавливаться в соответствии с местными нормативными требованиями к монтажу электропроводки.
- Не блокируйте вентиляционные отверстия такими предметами, как газеты, скатерть, занавески и пр. Свободное пространство вокруг прибора должно составлять не менее 15 см.
- Запрещается ставить на прибор источники открытого пламени, например зажженные свечи.
- **Внимание!** Во избежание травм прибор должен быть надежно закреплен на полу/стене в соответствии с инструкциями по установке.
- Прибор должен быть надежно закреплен на поверхности с помощью прилагаемых винтов и дюбелей. Винты и дюбели, входящие в комплект, подходят только установки на фасад здания. Другие крепления не входят в комплект и приобретаются отдельно.
- Соблюдайте необходимые меры предосторожности при создании монтажных отверстий, чтобы не просверлить трубы или кабели питания внутри стены.
- **ВАЖНО!** Выбранные точки крепления должны выдерживать общий вес прибора.
- Если у вас есть вопросы по поводу установки/использования прибора, обратитесь к квалифицированному электрику.
- Не пытайтесь самостоятельно ремонтировать или производить замену деталей прибора, так как открытие или снятие крышек может подвергнуть вас воздействию высокого напряжения и другим рискам. Обслуживание прибора должно производиться только квалифицированными специалистами.
- Не устанавливайте прибор в местах с очень высокой или низкой температурой, высокой запыленностью или влажностью и не подвергайте его воздействию магнитных полей, например, от микроволновых печей, телевизоров, компьютеров и подобных устройств.
- Не бросайте прибор и не подвергайте его ударам и вибрациям.
- Прибор подходит только для использования на средних широтах. Не используйте прибор в особо влажном климате.
- Во время транспортировки и хранения прибор должен находиться в заводской упаковке.
- Прибор предназначен для использования в недоступных для детей местах.



## Срок действия и условия гарантии

При изготовлении продукции Blyss особое внимание уделяется выбору качественных материалов и использованию особых технологий изготовления, которые позволяют нам создавать надежные товары с привлекательным дизайном. Поэтому видеодомофон поставляется с 2-летней гарантией на производственный брак.

Бесплатная 2-летняя гарантия на видеодомофон действует со дня приобретения при покупке в магазине или со дня доставки при покупке онлайн при условии личного (не профессионального или коммерческого) бытового использования. Заявление гарантийных требований возможно только при предъявлении доказательств приобретения товара в магазине «Касторама». Храните документы, подтверждающие совершение покупки, в надежном месте.





Гарантия распространяется на недостатки и неисправности при условии, что видеодомофон использовался по назначению и его установка, уход и техническое обслуживание осуществлялись в соответствии с обычным назначением и информацией, указанной в руководстве пользователя. Гарантийное обслуживание не распространяется на дефекты и повреждения, вызванные естественным износом видеодомофона, а также на повреждения, которые могли возникнуть по причине ненадлежащего использования, неправильной установки или сборки, неосторожного обращения или модификации изделия. Гарантия распространяется только на детали, признанные некачественными.

Если в видеодомофоне будет обнаружен дефект, мы, по вашему выбору, заменим его, выполним ремонт или возврат средств.

Права по гарантии имеют юридическую силу на территории страны приобретения видеодомофона. С любыми вопросами по гарантии необходимо обращаться в магазин «Касторама», где вы приобрели видеодомофон.

Данная гарантия является дополнением к вашим законным правам и никак не влияет на них.

## Технические характеристики

Тип датчика изображения:	1/4" CMOS
Угол обзора:	прибл. 80°
Минимальная освещенность:	0 Люкс
Диапазон ночного видения:	1 м
Диапазон рабочих температур:	макс. +50°C
	Соответствует всем основным требованиям директив ЕС.
<b>IP44</b>	Защита от брызг.
	Электроприборы следует утилизировать отдельно от бытовых отходов. Выполняйте утилизацию в специально предназначенных для этого местах. Для получения информации об утилизации обратитесь в местные органы управления или ближайшие магазины.
xxWyy	xx — год; yy — неделя года.
	Постоянный ток.
	См. инструкцию по использованию применимых источников питания.

## Siguranță

- Citiți cu atenție acest manual cu instrucțiuni de siguranță, înainte de utilizare. Acesta conține informații importante pentru siguranța dvs., precum și sfaturi privind operarea și întreținerea.
- Păstrați acest manual cu instrucțiuni de siguranță, pentru consultare ulterioară. Dacă produsul este înmănat unei terțe părți, acesta trebuie însoțit de manualul cu instrucțiuni de siguranță.
- Produsul nu este destinat folosirii de către copii (acest produs nu este o jucărie).
- Produsul trebuie instalat în conformitate cu reglementările naționale privitoare la instalațiile electrice.
- Ventilația nu trebuie împiedicată prin acoperirea orificiilor de ventilație cu obiecte precum ziare, fețe de masă, draperii etc. A se păstra o distanță de cel puțin 15 cm în jurul produsului.
- Pe produs nu trebuie plasată nicio sursă cu flacără deschisă, de ex. lumânări aprinse.
- **Avertisment!** Pentru a preveni vătămarea corporală, acest produs trebuie să fie fixat ferm de podea/perete, conform instrucțiunilor de instalare.
- Produsul trebuie fixat ferm de suprafața de montare, utilizând șuruburile și diblurile furnizate. Șuruburile și diblurile furnizate sunt potrivite numai pentru „zidărie”. Nu sunt furnizate și alte sisteme de fixare; acestea trebuie achiziționate separat.
- Aveți grijă să nu perforați țevi sau cabluri de alimentare de sub suprafață în timpul pregătirii orificiilor de montare.
- **IMPORTANT:** Punctul sau punctele de fixare selectate trebuie să poată susține întreaga greutate a produsului.
- Dacă aveți îndoieli cu privire la instalarea/utilizarea acestui produs, consultați un electrician calificat.
- Nu încercați să reparați dvs. acest produs sau să înlocuiți orice piesă internă, deoarece deschiderea sau scoaterea capacelor vă poate expune unor tensiuni periculoase sau altor riscuri. Adresați-vă personalului de service calificat pentru toate reparațiile.
- Nu amplasați produsul în locuri extrem de calde, reci, prăfuite sau umede și nu îl expuneți la câmpuri magnetice, de ex. la cele generate de microunde, televizoare, computere etc.
- Nu scăpați produsul și nu îl supuneți la șocuri fizice sau vibrații.
- Produsul este potrivit doar pentru folosirea la latitudini moderate. Nu îl folosiți în climate deosebit de umede.
- Când nu este folosit sau în timpul transportării, depozitați produsul în ambalajul original.
- Acest echipament nu este potrivit pentru folosire în locuri unde este posibil să fie prezenți copii.

## Perioada și condițiile de garanție

La Blyss avem mare grijă să selectăm materiale de înaltă calitate și să utilizăm tehnici de fabricație care ne permit să creăm game de produse ce încorporează design și durabilitate. Din acest motiv, oferim o garanție de 2 ani pentru defectele de fabricație ale interfonului video.

Acest interfon video are garanție de 2 ani de la data achiziției, dacă este cumpărat din magazin, sau de la data livrării, dacă este cumpărat online, pentru uz casnic normal (neprofesional sau comercial) și fără taxe suplimentare. Puteți să efectuați o solicitare în temeiul acestei garanții numai dacă prezentați chitanța de vânzare sau factura de achiziție. Păstrați dovada achiziției într-un loc sigur.

Garanția acoperă defecțiunile produsului, cu condiția ca interfonul video să fi fost utilizat în scopul prevăzut și să fi fost instalat, curățat, îngrijit și întreținut în conformitate cu practicile standard și cu informațiile de mai sus și din manualul de utilizare. Această garanție nu acoperă defectele și deteriorările cauzate de uzura normală a interfonului video și daunele care pot fi rezultatul utilizării necorespunzătoare, instalării sau asamblării defectuoase, neglijenței, accidentelor sau modificărilor aduse produsului. Garanția este limitată la piesele recunoscute ca fiind defecte. Aceasta nu acoperă, în niciun caz, costurile suplimentare (de deplasare, manoperă) și daunele directe și indirecte.





Dacă interfonul video este defect, vă vom returna banii.

Drepturile acoperite de această garanție sunt aplicabile în țara în care ați achiziționat interfonul video. Întrebările legate de garanție trebuie adresate unui magazin afiliat distribuitorului de la care ați achiziționat interfonul video.

Garanția se adaugă la drepturile dvs. legale și nu le afectează.

Un certificat de garanție suplimentar vă va fi înmănat în magazin, la cumpărarea interfonului video.

## Date tehnice

Tip de senzor imagistic:	CMOS 1/4"
Unghi de vizualizare:	aprox. 80°
Iluminare minimă:	0 lucși
Distanță de vedere nocturnă:	1 m
Temperatură de operare:	Max. +50 °C
	Conformitate cu toate cerințele din directivele CE relevante.
<b>IP44</b>	Rezistent la stropire
	Produsele electrice uzate nu trebuie eliminate la deșeurile împreună cu gunoiul menajer. Acolo unde există facilitățile necesare, vă rugăm să reciclați. Pentru sfaturi privind reciclarea, consultați autoritatea locală sau magazinul local.
xxWyy	xx – anul; yy – săptămâna din an.
	Curent continuu.
	Consultați instrucțiunile de utilizare pentru sursele de alimentare aplicabile.

## Seguridad

- Lea este manual de seguridad atentamente antes de utilizar el producto. Contiene información importante para su seguridad, así como consejos de mantenimiento y funcionamiento.
- Guarde este manual de seguridad para futura referencia. Si transfiere el producto a un tercero, incluya este manual de instrucciones.
- El producto no está diseñado para uso por parte de niños (este producto no es un juguete).
- El producto se debe instalar de conformidad con la normativa nacional sobre cableado.
- No debe impedirse una ventilación correcta del producto cubriendo las aberturas de ventilación con artículos tales como periódicos, manteles, cortinas, etc. Mantenga al menos 15 cm de distancia alrededor del producto.
- No coloque el producto cerca de llamas vivas, como, por ejemplo, velas.
- **¡Advertencia!** Para evitar lesiones, se debe fijar el producto con firmeza al suelo/a la pared según lo indicado en las instrucciones de instalación.
- El producto debe fijarse firmemente a la superficie de montaje con los tornillos y tacos suministrados. Los tornillos y tacos suministrados son solamente adecuados para mampostería. No se suministra otros tipos de fijaciones; deberán adquirirse por separado.
- Tenga cuidado de no perforar tuberías o cables de la red eléctrica situados debajo de la superficie durante la perforación de los orificios de montaje.
- **IMPORTANTE:** Los puntos de fijación seleccionados deben ser capaces de soportar todo el peso del producto.
- Si tiene alguna duda acerca de la instalación/uso de este producto, consulte a un electricista cualificado.
- No intente reparar este producto ni reemplazar ninguna pieza de su interior por su cuenta. La apertura o extracción de las cubiertas puede exponerle a un voltaje peligroso u otros riesgos. Deje todas las tareas de mantenimiento o reparación en manos de personal cualificado.
- No coloque el producto en entornos muy calientes, fríos, húmedos o polvorientos, ni lo exponga a campos magnéticos, como microondas, televisores, ordenadores, etc.
- No deje caer el producto ni lo someta a golpes o vibraciones.
- El producto solo es apto para uso en grados de latitud moderada. No lo utilice en climas especialmente húmedos.
- Cuando no esté en uso o durante el transporte, guarde el producto en su embalaje original.
- Este equipo no es adecuado para uso en entornos con posible presencia de niños.

## Periodo de garantía y condiciones

En Blyss nos preocupamos por seleccionar materiales de alta calidad y usar técnicas de fabricación que nos permiten crear gamas de productos caracterizados por su diseño y durabilidad. Por ello ofrecemos una garantía de 2 años frente a defectos de fabricación en nuestro videoportero.

Este videoportero está cubierto por una garantía de 2 años a partir de la fecha de compra, si se adquiere en una tienda, o de la fecha de entrega, si se adquiere por Internet, para uso normal doméstico (no profesional ni comercial) y sin cargo adicional. Conforme a esta garantía, solo puede hacer una reclamación previa presentación de su recibo o factura de compra. Conserve su comprobante de compra en un lugar seguro.

La garantía cubre las averías, así como los fallos de funcionamiento del producto siempre y cuando el videoportero se haya utilizado para los fines para los que está destinado, y su instalación, limpieza, cuidado y mantenimiento se hayan efectuado de conformidad con la práctica habitual y con la información indicada anteriormente y en el manual del usuario. Esta garantía no cubre defectos ni daños causados por el desgaste normal del videoportero, ni daños que pudieran ser resultado de usos indebidos, instalaciones o montajes deficientes, negligencia, accidente o modificación del producto. La garantía se limita a las piezas reconocidas como defectuosas. En ningún caso cubre los gastos accesorios (transporte, mano de obra) ni los daños directos o indirectos.

Si el videoportero está defectuoso, le reembolsaremos su coste.





Los derechos en virtud de esta garantía tienen fuerza ejecutable en el país de compra del videoportero. Las consultas relacionadas con la garantía deberán dirigirse a una tienda afiliada al distribuidor al que se adquirió el videoportero.

La garantía es complementaria y no afecta a sus derechos legales.

Todos los gastos relacionados (transporte, instalación incorrecta), así como cualquier daño directo o indirecto quedan excluidos de la garantía.

El distribuidor será responsable de los defectos de conformidad del videoportero según las disposiciones establecidas en los artículos 114 a 124 del Real Decreto Legislativo 1/2007, de fecha 16 de noviembre, por el que se aprueba el texto refundido de la Ley General de Protección de los Consumidores y Usuarios y otras leyes complementarias.

## Datos técnicos

Tipo de sensor de imagen:	1/4" CMOS
Ángulo de visión:	aprox. 80°
Iluminación mínima:	0 lux
Distancia de visión nocturna:	1 m
Temperatura de funcionamiento:	Máx. +50 °C
	Conformidad con todos los requisitos de las directivas CE pertinentes.
<b>IP44</b>	A prueba de salpicaduras.
	Los residuos procedentes de equipos eléctricos no deben desecharse con la basura doméstica. Por favor recicle cuando existan instalaciones para ello. Consulte a la autoridad o tienda local para recibir asesoramiento sobre el reciclaje.
xxWyy	xx-año; aa-semana del año.
	Corriente continua.
	Consulte las instrucciones sobre fuentes de alimentación adecuadas.

## Segurança

- Leia este manual de segurança cuidadosamente antes de utilizar. Este contém informações importantes para a sua segurança, bem como conselhos para utilização e manutenção.
- Guarde este manual de segurança para referência futura. Se este produto for transferido para terceiros, este manual de instruções tem de ser incluído.
- O produto não foi concebido para ser utilizado por crianças (este produto não é um brinquedo).
- O produto deve ser instalado de acordo com os regulamentos nacionais de cablagem.
- A ventilação não deve ser impedida cobrindo as aberturas de ventilação com objetos, tais como jornais, toalhas de mesa, cortinas, etc. Mantenha uma distância de, pelo menos, 15 cm à volta do produto.
- Não devem ser colocadas fontes de chamas, tais como velas acesas, no produto.
- **Aviso!** Para evitar ferimentos, o produto tem de ser firmemente fixado ao piso/à parede em conformidade com as instruções de instalação.
- O produto tem de estar firmemente fixado à superfície de montagem utilizando os parafusos e buchas de parede fornecidos. Os parafusos e as buchas de parede fornecidos são adequados apenas para “alvenaria”. Não são fornecidas outras fixações, devendo as mesmas ser adquiridas em separado.
- Tenha cuidado para não perfurar quaisquer tubos ou cabos da rede elétrica sob a superfície durante a preparação dos orifícios para montagem.
- **IMPORTANTE:** Os pontos de fixação selecionados têm de ter capacidade para suportar o peso total do produto.
- Se tiver quaisquer dúvidas sobre a instalação/utilização deste produto, consulte um electricista qualificado.
- Não tente reparar este produto ou substituir qualquer peça interior do mesmo, uma vez que abrir ou retirar proteções pode expor o utilizador a uma tensão perigosa ou outros perigos. Encaminhe todo o trabalho de manutenção a pessoal de manutenção qualificado.
- Não coloque o produto em condições extremamente quentes, frias, empoeiradas ou locais húmidos, e não o exponha a campos magnéticos, por exemplo, micro-ondas, televisores, computadores, etc.
- Não deixe o produto cair nem o submeta a choques físicos ou vibrações.
- O produto é adequado para utilização apenas a graus moderados de latitude. Não o utilize em climas particularmente húmidos.
- Quando não estiver em utilização ou transporte, armazene o produto na embalagem original.
- Este equipamento não é indicado para utilização em locais onde é provável que estejam presentes crianças.



## Condições e período da garantia

Na Blyss, empenhamo-nos especialmente na seleção cuidadosa de materiais de elevada qualidade e utilizamos técnicas de fabrico que nos permitem criar gamas de produtos que incorporam design e durabilidade. Este é o motivo pelo qual disponibilizamos uma garantia de 2 anos que abrange defeitos de fabrico do nosso videoproteiro.

Este videoproteiro dispõe de uma garantia de 2 anos a partir da data de aquisição, se comprado em loja, ou da data de entrega, se comprado online, para utilização doméstica normal (não profissional ou comercial) e sem custos adicionais. Só pode apresentar uma solicitação ao abrigo desta garantia mediante apresentação do recibo de venda ou da fatura de compra. Guarde o comprovativo de compra num local seguro.

A garantia cobre falhas e defeitos do produto, desde que o videoproteiro tenha sido utilizado para os efeitos a que se destina e sujeito a instalação, limpeza, cuidados e manutenção em conformidade com a prática padrão e as informações constantes acima e do manual do utilizador. Esta garantia não cobre defeitos e danos causados por desgaste natural do videoproteiro, nem danos que possam resultar de utilização indevida, instalação ou montagem defeituosas, negligência, acidentes ou modificações do produto. A garantia limita-se às peças identificadas como avariadas. Não abrange, em caso algum, custos auxiliares (deslocação, mão-de-obra) e danos diretos e indiretos.





Se o videoproteiro apresentar defeitos, iremos proceder ao respetivo reembolso.

Os direitos no âmbito desta garantia têm força executiva no país onde adquiriu o videoproteiro. As questões relativas à garantia devem ser esclarecidas junto de uma loja afiliada ao distribuidor onde adquiriu o videoproteiro.

A garantia complementa e não afeta os seus direitos legais.

O distribuidor é responsável por quaisquer defeitos de conformidade do videoproteiro de acordo com os termos da lei relativa a garantias (Decreto-Lei N.º 67/2003), corrigido pelo Decreto-Lei N.º 84/2008.

## Dados técnicos

Tipo de sensor de imagem:	1/4" CMOS
Ângulo de visualização:	aprox. 80°
Iluminação mínima:	0 lux
Distância de visão noturna:	1 m
Temperatura de funcionamento:	Máx. +50 °C
	Conformidade com todos os requisitos das diretivas CE relevantes.
<b>IP44</b>	À prova de salpicos
	Os produtos elétricos não devem ser eliminados com os resíduos domésticos. Recicle nas instalações adequadas, sempre que existentes. Informe-se sobre a reciclagem junto às autoridades ou loja locais.
xxWyy	xx-ano; yy-semana do ano
	Corrente contínua.
	Consulte as instruções do utilizador para fontes de alimentação aplicáveis.

## Emniyet

- Kullanımdan önce bu güvenlik kılavuzunu dikkatle okuyun. Güvenliğinizle ilgili önemli bilgilerin yanında çalıştırma ve bakım tavsiyeleri içermektedir.
- Bu güvenlik kılavuzunu daha sonra başvurmak üzere saklayın. Bu ürün üçüncü bir tarafa teslim edilecekse bu güvenlik kılavuzu da beraberinde verilmelidir.
- Ürün çocuklar tarafından kullanılmak üzere tasarlanmamıştır (bu ürün bir oyuncak değildir).
- Ürün, kablo tesisatlarıyla ilgili ulusal yasal düzenlemelere uygun şekilde monte edilmelidir.
- Gazete, masa örtüsü, perde gibi nesnelerin havalandırma deliklerini kapatması gibi nedenlerle havalandırma engellenmemelidir. Ürünle arada en az 15 cm mesafeyi koruyun.
- Çıplak alev kaynakları (örn. mumlar) ürünün üzerine yerleştirilmemelidir.
- **Uyarı!** Yaralanmaları önlemek için bu ürün, montaj talimatlarına uygun olarak zemine/duvara güvenli şekilde takılmalıdır.
- Ürün, temin edilen vidalar ve dübeller kullanılarak montaj zeminine güvenli bir şekilde sabitlenmelidir. Temin edilen vidalar ve dübeller sadece "duvar" için uygundur. Diğer sabitleme parçaları dahil değildir ve ayrıca satın alınmalıdır.
- Montaj deliklerini hazırlarken yüzeyin altındaki boruları veya şebeke kablolarını delmemeye dikkat edin.
- **ÖNEMLİ:** Belirlenen sabitleme noktaları, ürünün tüm ağırlığını taşıyacak kapasitede olmalıdır.
- Bu ürünün montajı/kullanımı hakkında şüpheleriniz varsa yetkin bir elektrik teknisyenine danışın.
- Kapakları açmak tehlikeli gerilime veya diğer tehlikelere maruz kalmanıza sebep olabileceği için bu ürünü tamir etmeye ya da içindeki herhangi bir parçayı değiştirmeye çalışmayın. Tüm servis işlemleri için yetkili servis personeline başvurun.
- Ürünü aşırı sıcak, soğuk, tozlu veya nemli konumlara yerleştirmeyin ve mikrodalgalar, TV cihazları, bilgisayarlar gibi manyetik alanlara maruz bırakmayın.
- Ürünü düşürmeyin veya fiziksel darbe ya da titreşimlere maruz bırakmayın.
- Ürün yalnızca orta enlem derecelerinde kullanım için uygundur. Çok nemli iklimlerde kullanmayın.
- Kullanımda değilken veya taşıma sırasında ürünü orijinal ambalajında saklayın.
- Bu ekipman, çocukların bulunabileceği yerlerde kullanım için uygun değildir.

## Garanti Süresi ve Koşullar

Blyss'te yüksek kaliteli malzemeler seçmeye ve tasarım ile dayanıklılığı bir arada sunan ürün yelpazeleri oluşturmamızı sağlayan üretim tekniklerini kullanmaya özen gösteririz. Bu yüzden de Görüntülü interkom cihazımızda üretim hatalarına karşı 2 yıllık garanti süresi sunuyoruz.

Bu Görüntülü interkom, normal (profesyonel veya ticari olmayan) evde kullanım amacıyla mağazadan satın alındıysa satın alım tarihinden; internetten satın alındıysa teslimat tarihinden itibaren 2 yıllık garanti kapsamındadır. Bu garanti kapsamında yalnızca satış makbuzunuzu veya faturanızı sunmanız şartıyla şikayette bulunabilirsiniz. Lütfen ürünü satın aldığınıza dair kanıtı güvenli bir yerde muhafaza edin.





Bu garanti; Görüntülü interkom cihazının amacına uygun kullanılmış olması ve montajı, temizliği, bakımı ve muhafazasının standart uygulama ile yukarıda ve kullanıcı kılavuzunda yer alan bilgiler uyarınca yapılmış olması şartıyla ürün arızalarını ve kusurlarını kapsar. Bu garanti; Görüntülü interkom cihazının normal aşınması ve eskimesi nedeniyle oluşan kusurlar ile hasarları ve yanlış kullanım, yanlış kurulum veya montaj, ihmal ve ürünün hatalı şekilde değiştirilmesinden doğan hasarları kapsamaz. Garanti, sadece kusurlu olduğu kabul edilen parçalarla sınırlıdır. Ek maliyetleri (taşıma, işçilik), doğrudan ve dolaylı hasarları hiçbir suretle kapsamaz.

Görüntülü interkom cihazının kusurlu olması halinde para iadesi gerçekleştirilir.

Bu garanti kapsamındaki haklar, Görüntülü interkom cihazının satın alındığı ülke için geçerlidir. Garantiye ilişkin sorular, Görüntülü interkom cihazını satın aldığınız distribütörün ilişkili olduğu mağazaya yönlendirilmelidir.

Garanti, temel haklarınıza ilave olarak verilir ve temel haklarınızı etkilemez.

## Teknik Veriler

Görüntüleme sensörü tipi:	1/4 inç CMOS
Görüntüleme açısı:	yaklaşık 80°C
Minimum aydınlatma:	0 Lux
Gece görüşü mesafesi:	1 m
İşletim sıcaklığı:	Maks. +50 °C
	İlgili tüm EC Direktifi gereklilikleri ile uyumluluk.
	Sıçramaya karşı korumalı
	Elektrikli ürün atıkları, evsel atıklarla bir arada imha edilmemelidir. Olanakların mevcut olduğu durumlarda lütfen geri dönüştürün. Geri dönüşüm tavsiyesi için Yerel Yönetiminize veya yerel mağazaya danışın.
xxWyy	xx: yıl; yy: yılın haftası
	Doğrudan akım.
	Uyumlu güç kaynakları için kullanım talimatlarına bakın.



=



+



**EN** **IMPORTANT** - Please read carefully the safety guide before use.

**FR** **IMPORTANT** - Lire attentivement le guide de sécurité avant utilisation.

**PL** **WAŻNE** - Przed użyciem proszę dokładnie zapoznać się z instrukcją bezpieczeństwa.

**DE** **WICHTIG** - Bitte lesen Sie das Kapitel Sicherheit vor Gebrauch.

**RUS** **ВАЖНО** - Пожалуйста, внимательно прочитайте отдельное руководство по технике безопасности перед использованием.

**RO** **IMPORTANT** - Vă rugăm să citiți cu atenție ghidul de siguranță înainte de utilizare.

**ES** **IMPORTANTE** - Lea atentamente la guía de seguridad antes de utilizar.

**PT** **IMPORTANTE** - Leia atentamente o guia de segurança antes de usar.

**TR** **ÖNEMLİ** - Kullanmadan önce emniyet kurallarını lütfen dikkatle okuyun.

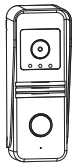
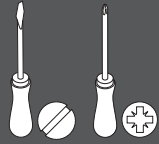

[01] x 1

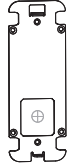

[02] x 1

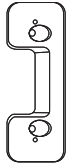

[03] x 1

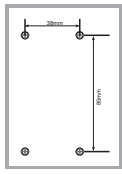

[04] x 1

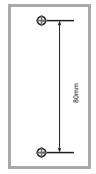

[05] x 1

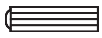

[A] x 6



[B] x 2



[C] x 4



[D] x 2



[E] x 1



**EN** Product description

**DE** Vorbereitung

**ES** Descripción del producto

**FR** Description du produit

**RUS** Описание продукта

**PT** Descrição do produto

**PL** Opis produktu

**RO** Descrierea produsului

**TR** Ürün Açıklaması

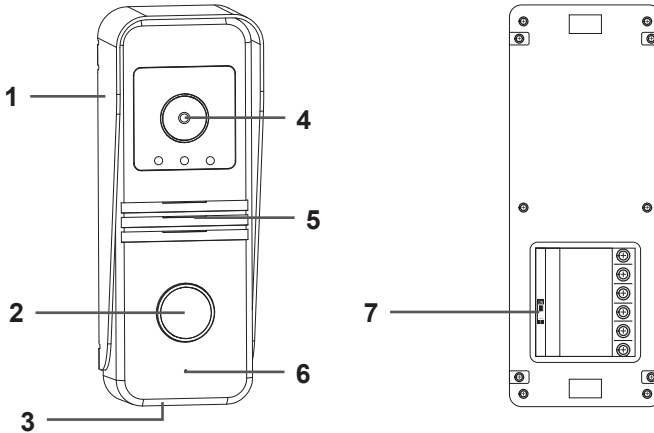

**EN** 1. Rain cover 2. Call button 3. Night Vision sensor 4. Camera 5. Speaker 6. Microphone  
7. Set lock release time

**FR** 1. Protection anti-pluie 2. Bouton d'appel 3. Capteur de vision nocturne 4. Caméra 5. Haut-parleur  
6. Microphone 7. Bouton de réglage du temps de déverrouillage de la gâche

**PL** 2. Osłona przeciwdeszczowa 2. Przycisk połączenia 3. Czujnik noktowizyjny 4. Kamera 5. Głośnik  
6. Mikrofon 7. Ustawić czas zwolnienia rygla

**DE** 3. Regenabdeckung 2. Anruftaste 3. Nachtsichtsensor 4. Kamera 5. Lautsprecher 6. Mikrofon  
7. Entriegelungszeit einstellen

**RUS** 4. Щиток от дождя 2. Кнопка вызова 3. Датчик ночного видения 4. Камера 5. Динамик  
6. Микрофон 7. Регулировка времени открытия замка

**RO** 5. Protecție împotriva precipitațiilor 2. Buton de apelare 3. Senzor pentru vedere nocturnă 4. Camera  
5. Difuzor 6. Microfon 7. Setați ora de deschidere a încuietorii

**ES** 6. Visera para la lluvia 2. Botón de llamada 3. Sensor de visión nocturna 4. Cámara 5. Altavoz  
6. Micrófono 7. Establezca el tiempo de liberación del cierre

**PT** 7. Proteção contra chuva 2. Botão de chamada 3. Sensor de visão noturna 4. Câmara 5. Altifalante  
6. Microfone 7. Configure o tempo de desbloqueio da fechadura

**TR** 8. Yağmur koruması 2. Arama düğmesi 3. Gece Görüşü sensörü 4. Kamera 5. Hoparlör 6. Mikrofon  
7. Kilidi serbest bırakma süresini belirleyin



EN Installation  
DE Installation  
ES Instalación

FR Installation  
RUS Установка  
PT Instalação

PL Instalacja  
RO Instalare  
TR Montaj

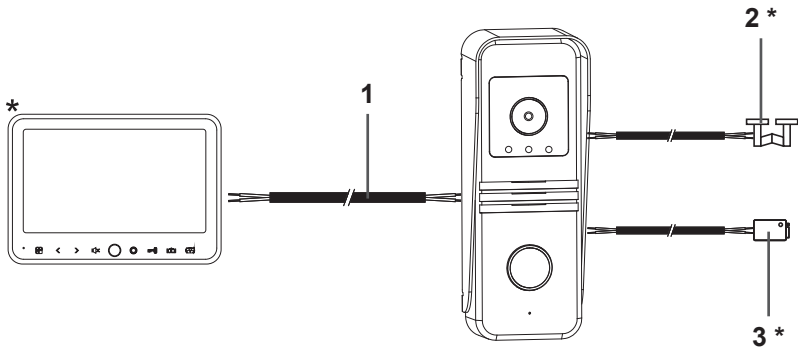

EN \*Not included

FR \*Non inclus

PL \*Do nabycia poza zestawem

DE \*Nicht im Lieferumfang enthalten

RUS \*Не входит в комплект

RO \*Neinclus

ES \*No incluido

PT \*Não incluído

TR \*Dahil değildir

EN 1. Connection wire 2. Gate opener 3. Lock

FR 1. Fil de connexion 2. Dispositif d'ouverture de portail 3. Gâche électrique

PL 1. Przewód łączeniowy 2. Napęd otwierania bramy 3. Rygiel

DE 1. Verbindungskabel 2. Toröffner 3. Verriegelung

RUS 1. Соединительный кабель 2. Устройство для открытия ворот 3. Замок

RO 1. Cablu de conexiune 2. Dispozitiv de deschidere poartă 3. Încuietoare

ES 1. Cable de conexión 2. Apertura automática de puertas 3. Cerradura

PT 1. Fio de ligação 2. Dispositivo de abertura de portão 3. Fechadura

TR 1. Bağlantı kablosu 2. Kapı açma mekanizması 3. Kilit

**A**

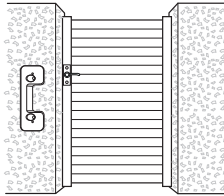

**B**

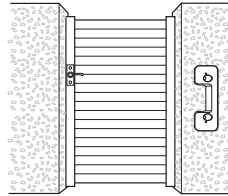

**C**

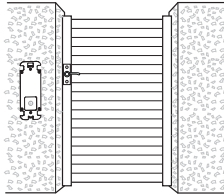



A1

+

B1



[05] x 1



[A] x 2

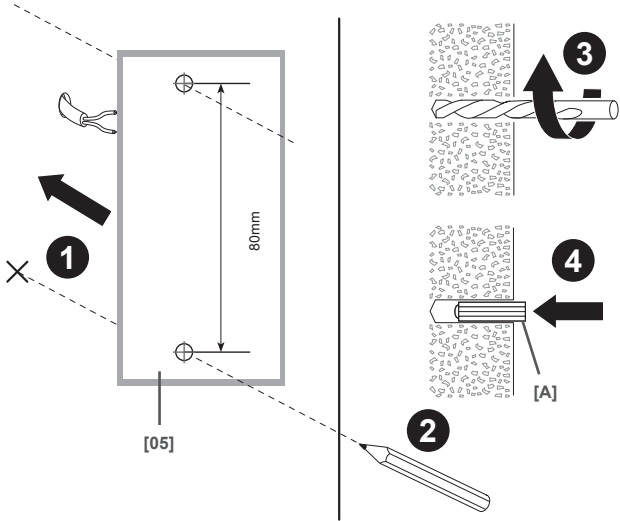

A2

+

B2

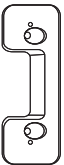

[03] x 1



[B] x 2

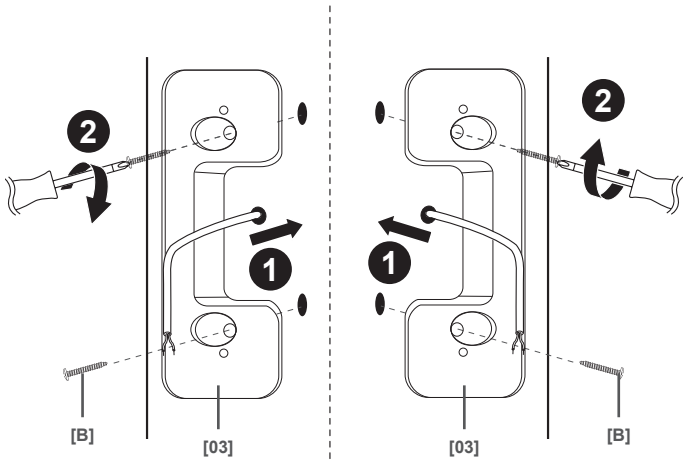

A3



B3

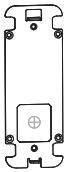

[02] x 1

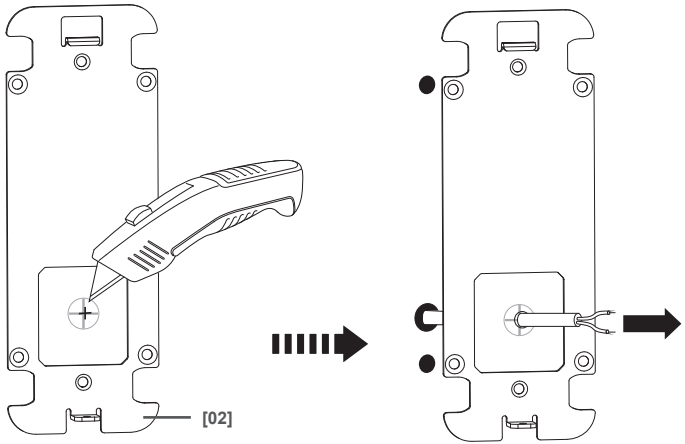

A4



B4



[D] x 2

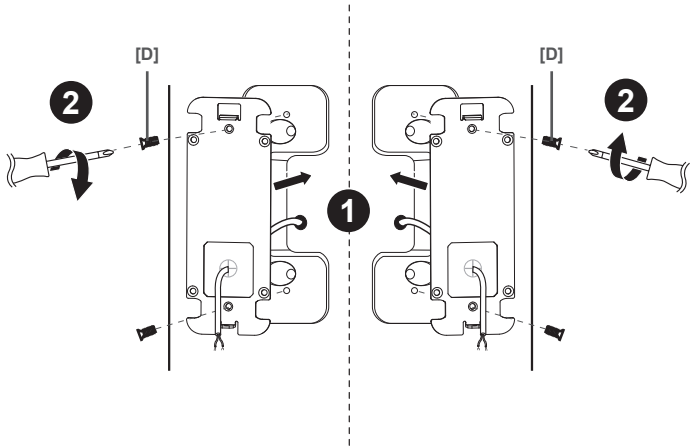

# C1

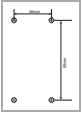

[04] x 1



[A] x 4

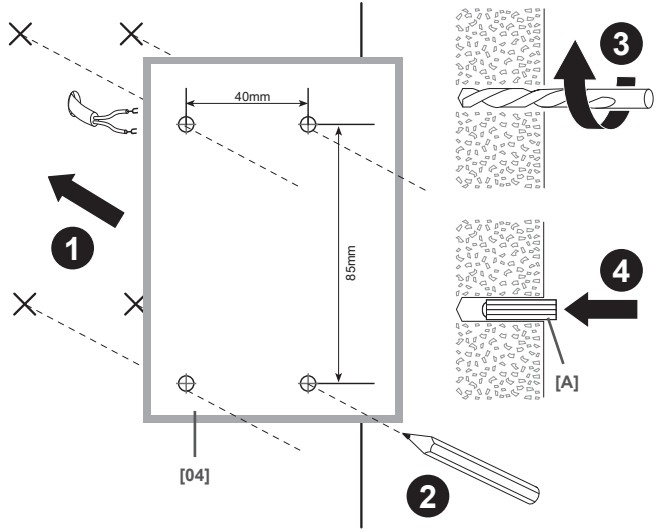

# C2



[02] x 1

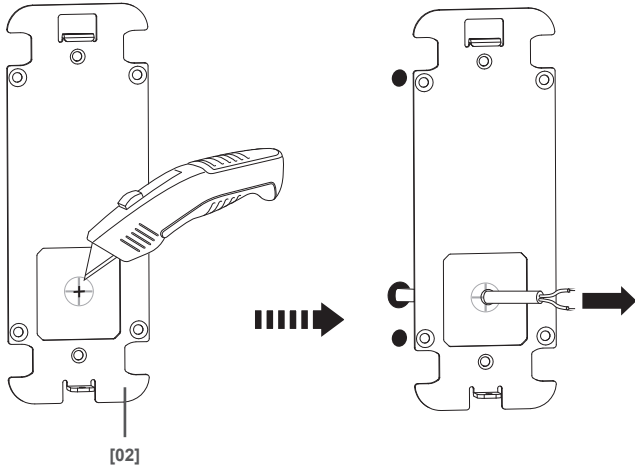

C3



[C] x 4

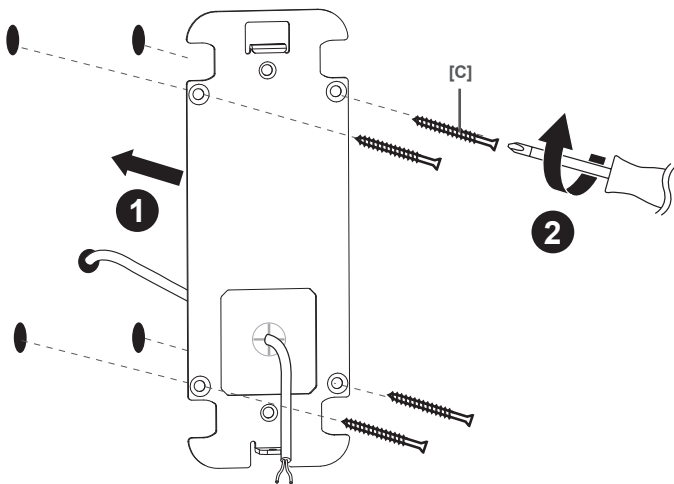

02

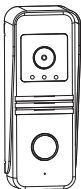

[01] x 1

- EN** Set lock release time
- FR** Définir le temps de déverrouillage
- PL** Ustawić czas zwolnienia rygla
- DE** Entriegelungszeit einstellen
- RUS** Регулировка времени открытия замка
- RO** Setați ora de deschidere a încuietorii
- ES** Establezca el tiempo de liberación del cierre
- PT** Configure o tempo de desbloqueio da fechadura
- TR** Kilidi serbest bırakma süresini belirleyin

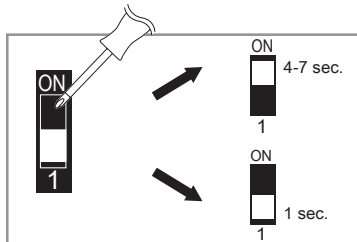

[01]

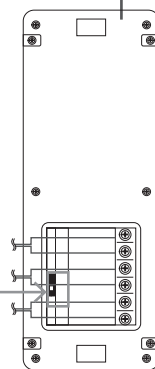

6. 2 wires 0~25 m, min. 0.75 mm<sup>2</sup>  
 6. 2 wires 25~100 m, min. 1.5 mm<sup>2</sup>
5. Maximum distance between indoor unit and outdoor unit: 100 m

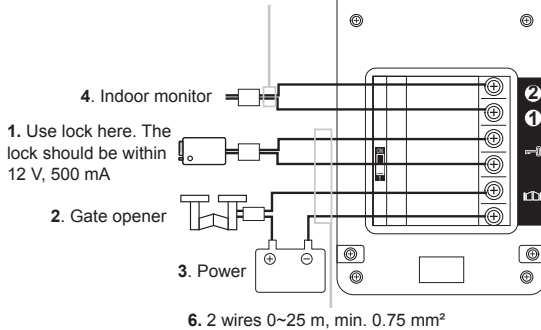

- EN 1. Use Lock here, the lock should be within 12 V, 500 mA 2. Gate opener 3. Power 4. Indoor monitor 5. Maximum distance between indoor unit and outdoor unit: 100 m 6. 2 wires

- FR 1. Placez l'unité de verrouillage ici, la puissance doit être de 12 V 500 mA 2. Dispositif d'ouverture de portail 3. Puissance 4. Moniteur d'intérieur 5. Distance maximale entre l'unité intérieure et l'unité extérieure : 100 m 6. 2 câbles

- PL 1. Parametry zasilania rygla wynoszą 12 V, 500 mA 2. Napęd otwierania bramy 3. Zasilanie 4. Monitor wewnętrzny 5. Maksymalna odległość między jednostką wewnętrzną a zewnętrzną: 100 m 6. 2 przewody

- DE 1. Hier Schloss verwenden, diese sollte zwischen 12 V, 500 mA liegen 2. Toröffner 3. Leistung 4. Innenbildschirm 5. Maximaler Abstand zwischen Innen- und Außeneinheit: 100 m 6. 2 Drähte

- RUS 1. Замок с током срабатывания не более 12 В, 500 mA 2. Устройство для открытия ворот 3. Питание 4. Внутренний монитор 5. Максимальное расстояние между внутренним и наружным 6. 2 провода

- RO 1. Utilizați încuietoearea aici, încuietoearea trebuie să suporte cel mult 12 V, 500 mA 2. Dispozitiv de deschidere poartă 3. Alimentare 4. Monitor de interior 5. Distanța maximă dintre unitatea de interior și unitatea de exterior: 100 m 6. 2 cabluri

- ES 1. Utilice el cierre aquí; debería estar en 12 V, 500 mA 2. Apertura automática de puertas 3. Alimentación 4. Monitor de interior 5. Distancia máxima entre puesto interno y puesto externo: 100 m 6. 2 cables

- PT 1. Utilize a fechadura aqui, a fechadura deve ter uma corrente dentro de 12 V, 500 mA 2. Dispositivo de abertura de portão 3. Alimentação 4. Monitor interior 5. Distância máxima entre o posto interno e o posto externo: 100 m 6. 2 cables

- TR 1. Kiliti burada kullanın; kilit 12 V, 500 mA değerlerini aşmamalıdır 2. Kapı açma mekanizması 3. Güç 4. İç mekan monitörü 5. İç mekan ünitesi ile dış mekan ünitesi arasındaki maksimum mesafe: 100 m 6. 2 kablo

# Wiring

- |                       |                        |                                 |
|-----------------------|------------------------|---------------------------------|
| <b>EN</b> Wiring      | <b>FR</b> Câblage      | <b>PL</b> Przewody              |
| <b>DE</b> Verkabelung | <b>RUS</b> Подключение | <b>RO</b> Conectarea cablurilor |
| <b>ES</b> Cableado    | <b>PT</b> Cablagem     | <b>TR</b> Kablo Bağlantısı      |
- EN** Before wiring check the reference number of the additional unit by referring to the drawings and codes below.
  - FR** Avant le câblage, vérifiez le numéro de référence de l'unité supplémentaire en consultant les illustrations et les codes ci-dessous.
  - PL** Przed podłączeniem przewodów sprawdzić numer referencyjny jednostki dodatkowej na podstawie poniższych rysunków i kodów.
  - DE** Überprüfen Sie vor dem Verkabeln die Referenznummer der Zusatzeinheit anhand der nachstehenden Zeichnungen und Codes.
  - RUS** Перед подключением проверьте номер дополнительного блока (см. рисунки и коды ниже).
  - RO** Înainte de a conecta cablurile, verificați numărul de referință al unității suplimentare consultând schițele și codurile de mai jos.
  - ES** Antes del cableado compruebe el número de referencia del puesto adicional consultando los diagramas y códigos siguientes.
  - PT** Antes de fazer a ligação, verifique o número de referência da unidade adicional consultando os desenhos e os códigos abaixo.
  - TR** Kablo bağlantısını yapmadan önce aşağıdaki şekillere ve kodlara bakarak ek ünitenin referans numarasını kontrol edin.

**M2718J:**  
**EAN: 3663602632153 /**  
**3663602632160**

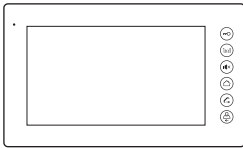

**4A**

**M2733DJ**  
**EAN: 3663602632177**

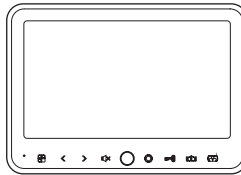

**4B**

**M2733DJM**  
**EAN: 3663602632184**

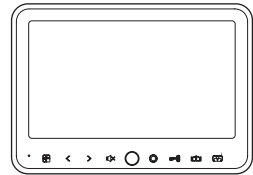

**4B**



1. For detailed instructions of model [M2718J, M2733DJ, M2733DJM] refer to separate instruction manual, which is not included in this product.

4A

EAN: 3663602632153 / 3663602632160 (M2718J)

EAN: 3663602632191 (P419J)

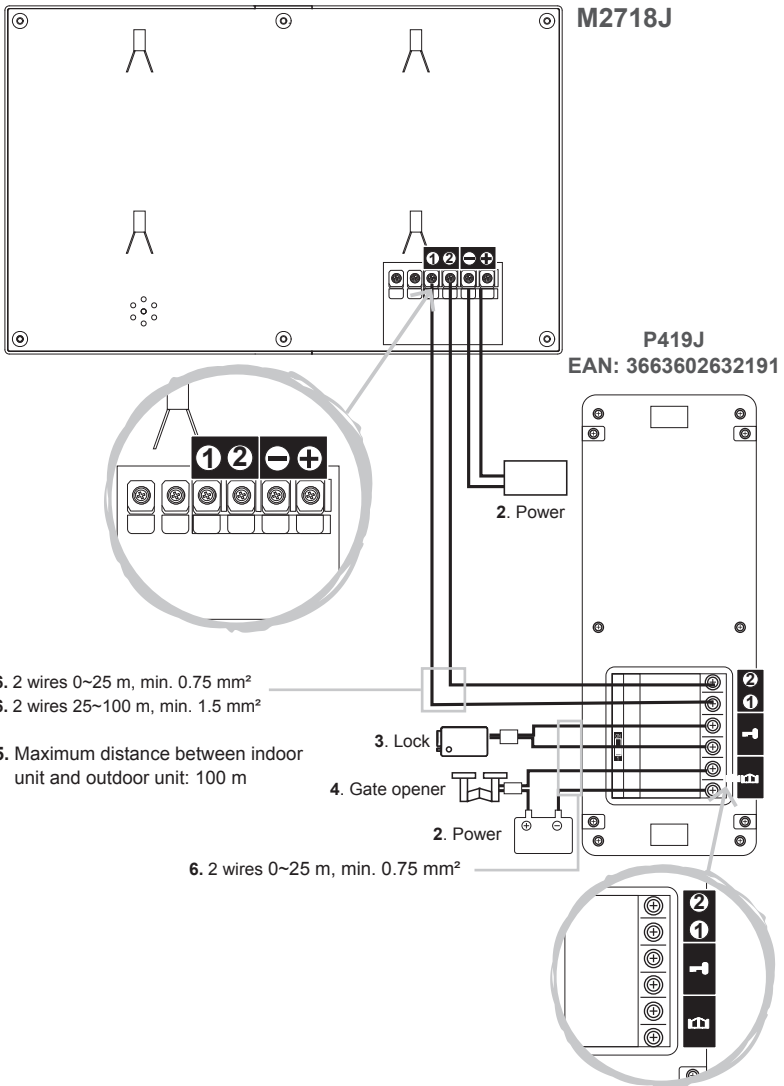

EAN: 3663602632177 / 3663602632184  
 (M2733DJ / M2733DJM)  
 EAN: 3663602632191 (P419J)

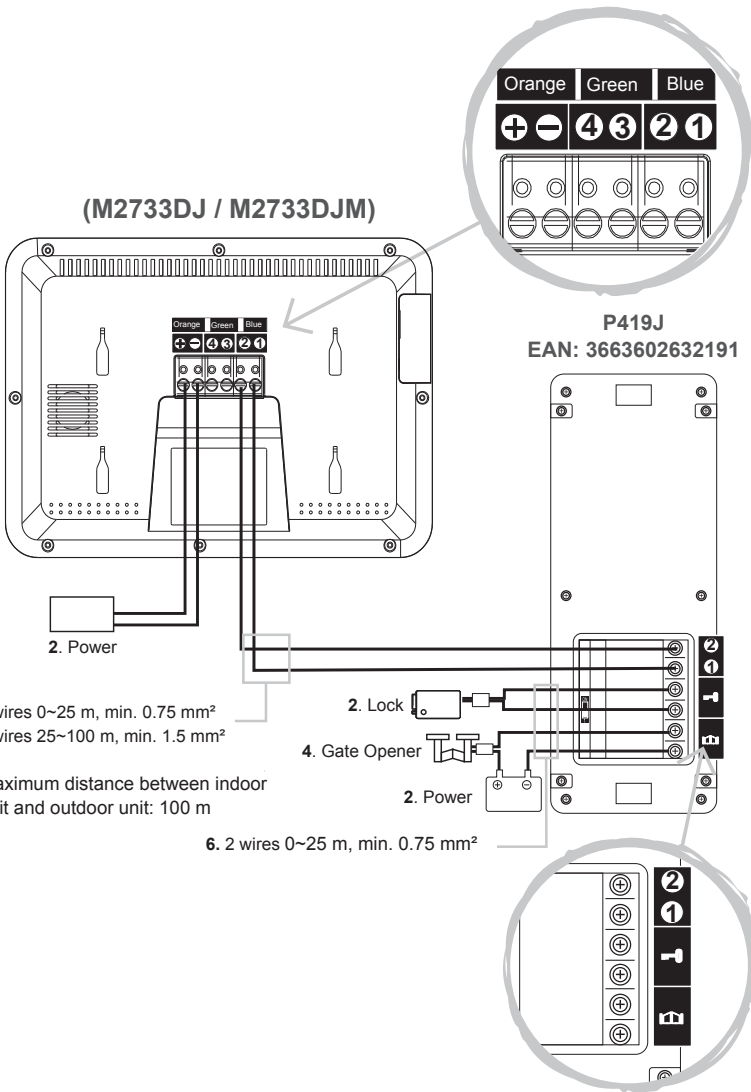



**EN** 1. For detailed instructions of model (M2718J, M2733DJ, M2733DJM) refer to separate instruction manual, which is not included in this product. 2. Power 3. Lock 4. Gate Opener 5. Maximum distance between indoor unit and outdoor unit: **100 m 6. 2 wires**

**FR** 1. Pour des instructions détaillées des modèles (M2718J, M2733DJ, M2733DJM), reportez-vous au manuel d'instructions annexe qui n'est pas inclus dans ce produit. 2. Alimentation 3. Unité de verrouillage 4. Dispositif d'ouverture de portail 5. Distance maximale entre l'unité intérieure et l'unité extérieure : **100 m 6. 2 câbles**

**PL** 1. Szczegółowe instrukcje dotyczące modelu (M2718J, M2733DJ, M2733DJM) znajdują się w oddzielnej instrukcji obsługi, której nie dołączono do tego produktu. 2. Zasilanie 3. Rygiel 4. Napęd otwierania bramy 5. Maksymalna odległość między jednostką wewnętrzną a zewnętrzną: **100 m 6. 2 przewody**

**DE** 1. Detaillierte Anweisungen zu Modell (M2718J, M2733DJ, M2733DJM) finden Sie im separaten Benutzerhandbuch (nicht im Lieferumfang des Produkts enthalten). 2. Leistung 3. Verriegelung 4. Toröffner 5. Maximaler Abstand zwischen Innen- und Außeneinheit: **100 m 6. 2 Drähte**

**RUS** 1. Подробные инструкции к модели (M2718J, M2733DJ, M2733DJM) представлены в отдельном руководстве по установке и эксплуатации, которое не входит в комплект этого прибора. 2. Питание 3. Замок 4. Устройство для открытия ворот 5. Максимальное расстояние между внутренним и наружным модулем: **100 м 6. 2 провода**

**RO** 1. Pentru instrucțiuni detaliate pentru modelul (M2718J, M2733DJ, M2733DJM), consultați manualul separat cu instrucțiuni, care nu este furnizat împreună cu acest produs. 2. Alimentare 3. Încuietoare 4. Dispozitiv de deschidere poartă 5. Distanța maximă dintre unitatea de interior și unitatea de exterior: **100 m 6. 2 cabluri**

**ES** 1. Para obtener instrucciones detalladas del modelo (M2718J, M2733DJ, M2733DJM), consulte su manual de instrucciones, que no se incluye en este producto. 2. Alimentación 3. Cierre 4. Apertura automática de puertas 5. Distancia máxima entre puesto interno y puesto externo: **100 m 6. 2 cables**

**PT** 1. Para obter instruções detalhadas sobre o modelo (M2718J, M2733DJ, M2733DJM), consulte o manual de instruções obtido em separado, que não está incluído neste produto. 2. Alimentação 3. Fechadura 4. Dispositivo de abertura de portão 5. Distância máxima entre o posto interno e o posto externo: **100 m 6. 2 cables**

**TR** 1. Modele (M2718J, M2733DJ, M2733DJM) dair detaylı talimatlar için bu ürüne dahil olmayan ayrı talimat kılavuzuna bakın. 2. Güç 3. Kilit 4. Kapı Açma Mekanizması 5. İç mekan ünitesi ile dış mekan ünitesi arasındaki maksimum mesafe: **100 m 6. 2 kablo**

05

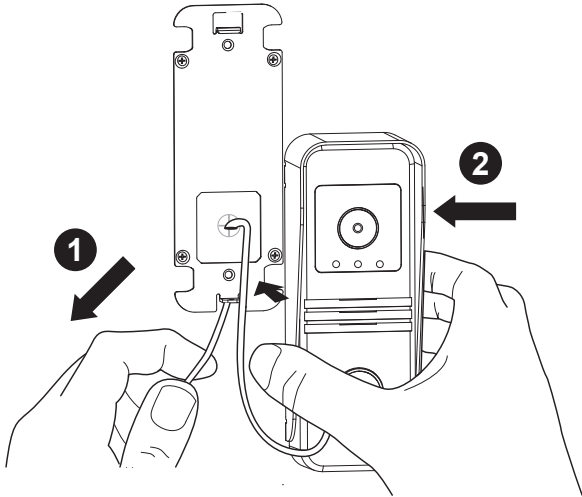

06



[E] x 1

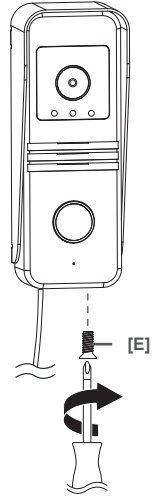
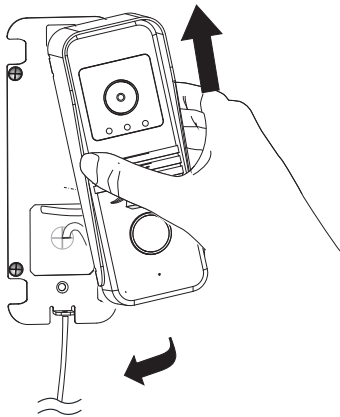

07

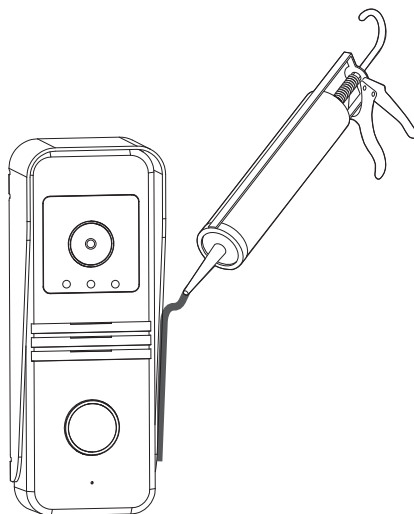

08

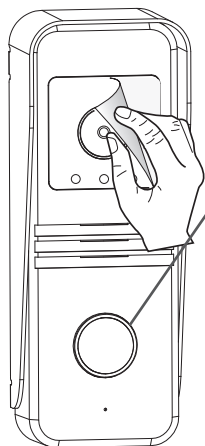

- EN LED is lit up when in work
- FR La LED est allumée pendant le fonctionnement
- PL Dioda świeci podczas pracy urządzenia
- DE LED leuchtet bei Betrieb
- RUS Светодиодный индикатор горит, когда прибор работает
- RO LEDUL este aprins atunci când funcționează
- ES El LED se ilumina cuando está funcionando
- PT O LED está acceso quando está em funcionamento
- TR Çalıştığı sırada LED ışığı yanar



EN Care

DE Pflege

ES Cuidado

FR Entretien

RUS Уход

PT Cuidados

PL Pielęgnacja

RO Îngrijire

TR Bakım

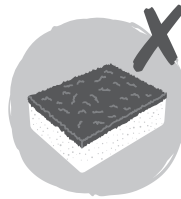
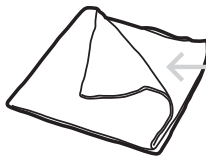
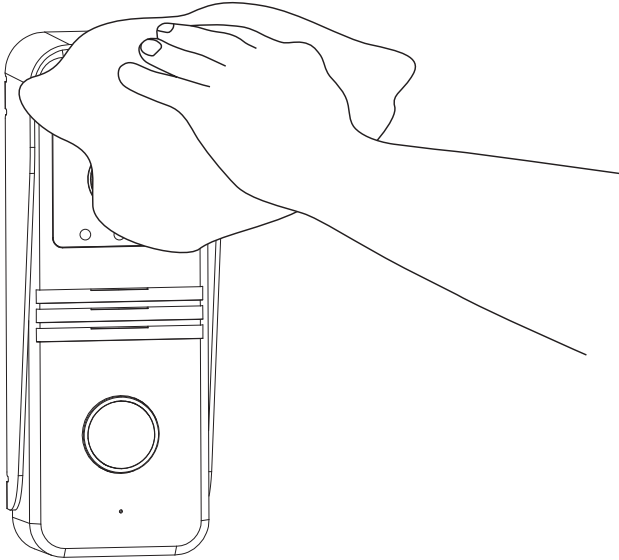



EN Maintenance

DE Wartung

ES Mantenimiento

FR Maintenance

RUS Обслуживание

PT Manutenção

PL Konserwacja

RO Întreținere

TR Onarım

## Frequently Asked Questions (FAQ)

Problem	Solution
- Connected gate opener and electric strike does not work.	- Use suitable accessories within 12V, 500 mA. Only install lock having a mechanical storage system. - Refer to the instruction manual of the gate opener.
- Interference on the line.	- Installed too close to other electronic devices. Move other electronics devices away. - Double check if the cable cross-section is sufficient for the distance between outdoor unit and the monitor.
- There is no sound coming from the indoor unit.	- The microphone might be obstructed or stained. Clean it carefully with a soft moistened cloth.

## Foire Aux Questions (FAQ)

Problème	Solution
- L'ouverture de portail connectée et la gâche électrique ne fonctionnent pas.	- Utilisez des accessoires adaptés à une alimentation de 12 V, 500 mA. Installez uniquement le verrouillage avec un système de stockage mécanique. - Reportez-vous au manuel d'instructions de l'ouverture de portail.
- Interférence sur la ligne.	- Le moniteur est installé trop près d'autres appareils électroniques. Déplacez les autres appareils électroniques. - Vérifiez que la section du câble est suffisante pour la distance entre l'unité extérieure et le moniteur.
- Il n'y a pas de son provenant de l'unité intérieure.	- Le microphone est peut-être obstrué ou taché. Nettoyez-le soigneusement avec un chiffon doux et humide.



EN Maintenance

DE Wartung

ES Mantenimiento

FR Maintenance

RUS Обслуживание

PT Manutenção

PL Konserwacja

RO Întreținere

TR Onarım

## Najczęściej zadawane pytania (FAQ)

Problem	Rozwiązanie
- Podłączony napęd otwierania bramy i elektrozaczep nie działają.	- Należy stosować odpowiednie akcesoria o zasilaniu 12 V, 500 mA. Należy montować wyłącznie rygle posiadające oryginalne opakowania. - Zapoznać się z instrukcją obsługi napędu otwierania bramy
- Zakłócenia na linii.	- Produkt umieszczono zbyt blisko innych urządzeń elektronicznych. Należy przesunąć inne urządzenia elektroniczne. - Należy upewnić się, czy przekrój przewodu jest dostosowany do odległości pomiędzy jednostką zewnętrzną a monitorem.
- Z jednostki wewnętrznej nie dochodzi dźwięk.	- Mikrofon może być zasłonięty lub zabrudzony. Należy ostrożnie wyczyścić miękką, nawilżoną szmatką.

## Häufig gestellte Fragen (FAQ)

Problem	Lösung
- Angeschlossener Toröffner und elektrischer Türöffner funktionieren nicht.	- Verwenden Sie geeignetes Zubehör mit 12 V, 500 mA. Installieren Sie nur ein Schloss mit mechanischem Speichersystem. - Siehe Bedienungsanleitung des Toröffners.
- Störung in der Leitung.	- Zu nahe an anderen elektronischen Geräten installiert. Verschieben Sie andere elektronische Geräte. - Überprüfen Sie, ob der Kabelquerschnitt für den Abstand zwischen der Außeneinheit und dem Monitor ausreicht.
- Es kommt kein Ton aus dem Innengerät.	- Das Mikrofon ist möglicherweise blockiert oder verschmutzt. Reinigen Sie das Gerät mit einem weichen feuchten Lappen.



EN Maintenance

DE Wartung

ES Mantenimiento

FR Maintenance

RUS Обслуживание

PT Manutenção

PL Konserwacja

RO întreținere

TR Onarım

## Часто задаваемый вопрос

Неисправность	Решение
- Устройство для открытия ворот и электромеханический замок не работают.	- Используйте подходящие устройства с характеристиками 12 В, 500 мА. Устанавливайте только замок с механической системой. - См. инструкции по эксплуатации устройства для открытия ворот.
- Помехи на линии.	- установлен слишком близко к другим электронным устройствам. Переместите другие электронные устройства. - Убедитесь, что кабель имеет достаточное сечение для расстояния между наружным модулем и монитором.
- На внутреннем блоке нет звука.	- Возможно, микрофон загрязнен. Очистите его мягкой влажной тканью.

## Întrebări frecvente

Problemă	Soluție
- Dispozitivul de deschidere conectat și cel de închidere a porții nu funcționează.	- Folosiți accesorii potrivite, cu parametrii 12 V, 500 mA. Instalați doar o încuietoare care are un sistem de memorie mecanică. - Consultați manualul de instrucțiuni al dispozitivului de deschidere a porții.
- Interferențe pe linie.	- instalat prea aproape de alte dispozitive electronice. Mutați mai departe celelalte dispozitive electronice. - Verificați din nou dacă secțiunea transversală a cablului este suficientă pentru distanța dintre unitatea de exterior și monitor.
- Nu se aude niciun sunet de la unitatea de interior.	- Se poate ca microfonul să fie obstrucționat sau pătat. Curățați-l cu grijă cu o lavetă moale umezită.



EN Maintenance

DE Wartung

ES Mantenimiento

FR Maintenance

RUS Обслуживание

PT Manutenção

PL Konserwacja

RO Întreținere

TR Onarım

## Preguntas frecuentes (FAQ)

Problema	Solución
- La cerradura eléctrica y la apertura automática de puertas conectadas no funcionan.	- Utilize acessórios adequados, com especificação de 12 V, 500 mA. Instale apenas fechaduras com um sistema de armazenamento mecânico. - Consulte o manual de instruções da abertura de portões.
- Interferencias en la línea.	- Instalado demasiado cerca de otros dispositivos electrónicos. Aleje los otros dispositivos electrónicos. - Compruebe que la sección transversal del cable es suficiente para la distancia entre el puesto externo y el monitor.
- No hay sonido proveniente del puesto interno.	- El micrófono podría estar obstruido o sucio. Limpie cuidadosamente con un paño suave humedecido.

## Perguntas frequentes (FAQ)

Problema	Solução
- A abertura de portões e fechadura elétrica ligados não funcionam.	- Utilize acessórios adequados, com especificação de 12 V, 500 mA. Instale apenas fechaduras com um sistema de armazenamento mecânico. - Consulte o manual de instruções da abertura de portões.
- Interferencias en la línea.	- Instalado muito perto de outros dispositivos eletrônicos. Afaste os outros dispositivos eletrônicos. - Verifique se a seção transversal do cabo é suficiente para a distância entre o posto externo e o monitor.
- No hay sonido proveniente del puesto interno.	- O microfone pode estar obstruído ou manchado. Limpe cuidadosamente com um pano macio humedecido.





EN Maintenance

DE Wartung

ES Mantenimiento

FR Maintenance

RUS Обслуживание

PT Manutenção

PL Konserwacja

RO Întreținere

TR Onarım

## Sıkça Sorulan Sorular (SSS)

Sorun	Çözüm
- Bağlı kapı açma mekanizması ve elektrikli kapı dili çalışmıyor.	- Uyumlu 12 V, 500 mA aksesuarlar kullanın. Yalnızca mekanik bir depolama sistemi olan kilit kurun. - Kapı açma mekanizmasının talimat kılavuzuna bakın.
- Hatta parazitlenme.	- Diğer elektronik cihazlara çok yakın kuruldu. Diğer elektronik cihazları uzaklaştırın. - Kablonun enine kesitinin dış mekan ünitesi ve monitör arası mesafe için yeterli olup olmadığını tekrar kontrol edin.
- İç mekan ünitesinden ses gelmiyor.	- Mikrofon engelleniyor veya kirlenmiş olabilir. Mikrofonu yumuşak nemli bir bez ile dikkatli bir şekilde temizleyin.

**Manufacturer • Fabricant • Producent •  
Producător • Fabricante:**

**UK Manufacturer:**  
Kingfisher International Products Limited,  
3 Sheldon Square, London, W2 6PX,  
United Kingdom

**EU Manufacturer:**  
Kingfisher International Products B.V.  
Rapenburgerstraat 175E  
1011 VM Amsterdam  
The Netherlands  
[www.kingfisher.com/products](http://www.kingfisher.com/products)

**EN** [www.diy.com](http://www.diy.com)  
[www.screwfix.com](http://www.screwfix.com)  
[www.screwfix.ie](http://www.screwfix.ie)

**To view instruction manuals online,  
visit [www.kingfisher.com/products](http://www.kingfisher.com/products)**

**FR** [www.castorama.fr](http://www.castorama.fr)  
[www.bricodepot.fr](http://www.bricodepot.fr)

**Pour consulter les manuels d'instructions  
en ligne, rendez-vous sur le site  
[www.kingfisher.com/products](http://www.kingfisher.com/products)**

**PL** [www.castorama.pl](http://www.castorama.pl)

**Aby zapoznać się z instrukcją obsługi online,  
odwiedź stronę [www.kingfisher.com/products](http://www.kingfisher.com/products)**

**Импортер:**  
ООО «Касторама РУС»  
Дербеневская наб., дом 7, стр.8,  
Россия, Москва, 115114  
[www.castorama.ru](http://www.castorama.ru)

**Изготовитель для России:**  
Шэньжэнь Во Ань Электроник Фэктори  
**Адрес:** 2-4Ф, Б Билдинг, Чжуан Бянь Цунь  
Индастриал Парк, Хэ Чжоу Вилладж, Сисян, Бао  
Ань Дистрикт, Шэньжэнь, Китай



Соответствует техническим регламентам  
Евразийского таможенного союза.

**Онлайн-версии руководств по  
эксплуатации доступны на странице  
[www.kingfisher.com/products](http://www.kingfisher.com/products)**

**RO** [www.bricodepot.ro](http://www.bricodepot.ro)

**Pentru a consulta manualele de instrucțiuni  
online,  
vizitați [www.kingfisher.com/products](http://www.kingfisher.com/products)**

**ES** [www.bricodepot.es](http://www.bricodepot.es)

**Para consultar los manuales de instrucciones en  
línea, visite [www.kingfisher.com/products](http://www.kingfisher.com/products)**

**PT** [www.bricodepot.pt](http://www.bricodepot.pt)

**Para consultar manuais de  
instruções online, visite  
[www.kingfisher.com/products](http://www.kingfisher.com/products)**

**TR İthalatçı Firma:**  
KOÇTAŞ YAPI MARKETLERİ TİC. A.Ş.  
Taşdelen Mah. Sırrı Çelik Bulvarı No: 5  
34788 Taşdelen/Çekmeköy/İSTANBUL  
Tel: +90 216 4300300  
Faks: +90 216 4844313  
[www.kocotas.com.tr](http://www.kocotas.com.tr)

**Kullanım kılavuzuna internet üzerinden  
ulaşmak için [www.kingfisher.com/products](http://www.kingfisher.com/products)  
adresini ziyaret edin**

Yetkili servis istasyonları ve yedek parça temini için  
aşağıda yer alan Koçtaş Müşteri Hattı ve Koçtaş  
Genel Müdürlük irtibat bilgilerinden faydalanınız.

**KOÇTAŞ MÜŞTERİ HİZMETLERİ**  
0850 209 50 50

AEEE Yönetmeliğine Uygundur. Made in China