

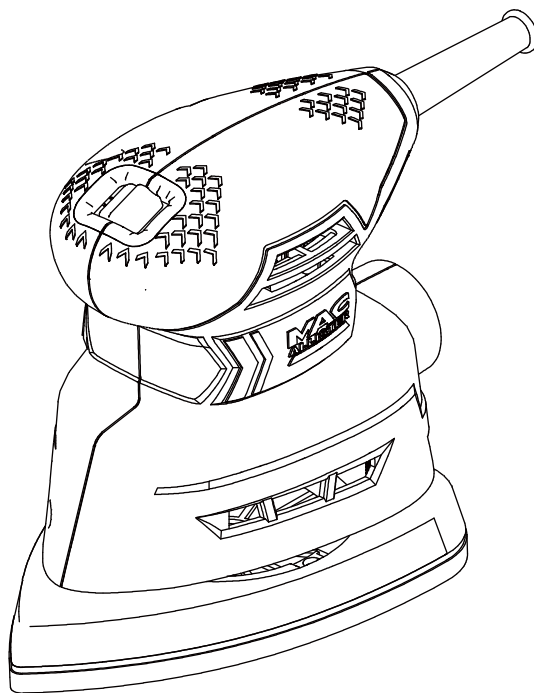

Lijadora Delta 160 W



MSDLS160

EAN:3663602796954



ADVERTENCIA: Lea el manual de instrucciones antes de utilizar el producto

Empezando...

Estas instrucciones son importantes para su seguridad. Lea atentamente todo el manual antes de utilizar el producto y guárdelo para futura referencia.



Para **empezar**... 02

Información de seguridad 03

Su producto 17

Antes de empezar 19



Con más detalle... 23

Funciones del producto 24

Funcionamiento 25

Limpieza y mantenimiento 26

Resolución de problemas 28

Reciclaje y Medioambiente 29

Garantía 30

Declaración UE de Conformidad 32



Advertencias de seguridad

Advertencias generales de seguridad para las herramientas eléctricas



ADVERTENCIA Lea todas las advertencias de seguridad, las instrucciones, las ilustraciones y las especificaciones suministradas con esta herramienta eléctrica. La no observación de todas las instrucciones relacionadas a continuación puede dar como resultado un choque eléctrico, fuego y/o una lesión seria.

Guarde todas las advertencias y todas las instrucciones para una referencia futura.

La expresión "herramienta eléctrica" en las advertencias se refiere a su herramienta eléctrica conectada a la red eléctrica (con cable de alimentación) o a su herramienta accionada a batería (sin cable de alimentación).

Para empezar...

Seguridad del área de trabajo

- > **Mantenga el área de trabajo limpia y bien iluminada.** Las áreas desordenadas y oscuras pueden provocar accidentes.
- > **No maneje herramientas eléctricas en atmósferas explosivas, tales como en presencia de líquidos inflamables, gases o polvo.** Las herramientas eléctricas producen chispas que pueden encender el polvo o los humos.
- > **Mantenga alejados a los niños y curiosos mientras maneja una herramienta eléctrica.** Las distracciones pueden causarle la pérdida de control.

Seguridad eléctrica

- > **La clavija de la herramienta eléctrica debe coincidir con la base de la toma de corriente. No modificar nunca la clavija de ninguna manera. No usar ningún adaptador de clavijas con herramientas eléctricas puestas a tierra.** Clavijas no modificadas y bases coincidentes reducirán el riesgo de choque eléctrico.
- > **Evite el contacto del cuerpo con superficies puestas a tierra como tuberías, radiadores, cocinas eléctricas y refrigeradores.** Hay un riesgo aumentado de choque eléctrico si su cuerpo está puesto a tierra.
- > **No exponga las herramientas eléctricas a la lluvia o a condiciones de humedad.** El agua que entre en la herramienta aumentará el riesgo de choque eléctrico.
- > **No abuse del cable. No usar nunca el cable para llevar, levantar o desenchufar la herramienta eléctrica. Mantenga el cable lejos del calor, aceite, cantos vivos o piezas en movimiento.** Los cables dañados o enredados aumentan el riesgo de choque eléctrico.
- > **Cuando maneje una herramienta eléctrica en el exterior, use una prolongación de cable adecuada para uso en el exterior.** El uso de una prolongación de cable adecuada para uso en el exterior reduce el riesgo de choque eléctrico.
- > **Si el uso de una herramienta en un lugar húmedo es inevitable, use una alimentación protegida por un dispositivo de corriente residual (RCD).** El uso de un RCD reduce el riesgo de choque eléctrico.

Seguridad personal

- > **Esté alerta, vigile lo que está haciendo y use el sentido común cuando maneje una herramienta eléctrica. No use una herramienta eléctrica cuando esté cansado o bajo la influencia de drogas, alcohol o medicamentos.** Un momento de distracción mientras maneja herramientas eléctricas puede causar un daño personal serio.



- > **Use equipo de protección personal. Lleve siempre protección para los ojos.** Los equipos de protección individual tales como mascarilla antipolvo, zapatos no resbaladizos, casco o protección para los oídos utilizados para las condiciones apropiadas reducen los daños personales.
- > **Evite un arranque accidental. Asegúrese de que el interruptor está en posición “paro” antes de conectar a la red y/o a la batería, coger o transportar la herramienta.** Transportar herramientas eléctricas con el dedo sobre el interruptor o enchufar herramientas eléctricas que tienen el interruptor en posición “marcha” invita a accidentes.
- > **Retire cualquier llave o herramienta antes de arrancar la herramienta eléctrica.** Una llave o herramienta unida a una pieza rotativa de una herramienta eléctrica puede causar un daño personal.
- > **No se sobrepase. Mantenga los pies bien asentados sobre el suelo y conserve el equilibrio en todo momento.** Esto permite un mejor control de la herramienta eléctrica en situaciones inesperadas.
- > **Vista adecuadamente. No vista ropa suelta o joyas. Mantenga su pelo y su ropa alejados de las piezas en movimiento.** La ropa suelta, las joyas o el pelo largo pueden ser cogidos en las piezas en movimiento.
- > **Si hay disponibilidad para la conexión de medios de extracción y recogida de polvo, asegúrese de que éstos estén conectados y se usen correctamente.** El uso de estos dispositivos puede reducir los riesgos relacionados con el polvo.
- > **No permita que la confianza obtenida con el uso frecuente de herramientas le haga ignorar los principios generales de seguridad.** Una acción descuidada puede provocar una herida grave en una fracción de segundo.

Utilización y cuidados de las herramientas eléctricas

- > **No fuerce la herramienta eléctrica. Use la herramienta eléctrica correcta para su aplicación.** La herramienta eléctrica correcta hará el trabajo mejor y más seguro al ritmo para el que fue concebida.
- > **No use la herramienta eléctrica si el interruptor no permite pasar de “marcha” a “paro” e inversamente.** Cualquier herramienta eléctrica que no pueda controlarse con el interruptor es peligrosa y debe repararse.
- > **Desenchufe la clavija de la fuente de alimentación y/o retire la batería, si se puede, antes de efectuar cualquier ajuste, cambio de accesorios, o de guardar la herramienta eléctrica.** Tales medidas preventivas de seguridad reducen el riesgo de arrancar la herramienta accidentalmente.
- > **Conserve las herramientas eléctricas inactivas fuera del alcance de los niños y no permita el manejo de la herramienta eléctrica a personas no familiarizadas con las herramientas o con estas instrucciones.** Las herramientas eléctricas son peligrosas en manos de usuarios no entrenados.
- > **Mantenga las herramientas eléctricas y los accesorios. Compruebe que las partes móviles no estén desalineadas o trabadas, que no haya piezas rotas u otras condiciones que puedan afectar el funcionamiento de las herramientas eléctricas. Las herramientas eléctricas se deben reparar antes de su uso, cuando están dañadas.** Muchos accidentes son causados por herramientas eléctricas pobremente mantenidas.
- > **Mantenga las herramientas de corte afiladas y limpias.** Las herramientas de corte mantenidas correctamente con los bordes de corte afilados son menos propensas a trabarse y más fáciles de controlar.



- > **Use la herramienta eléctrica, accesorios y puntas de herramienta, etc. de acuerdo con estas instrucciones, teniendo en cuenta las condiciones de trabajo y el trabajo a desarrollar.** El uso de la herramienta eléctrica para aplicaciones diferentes de las previstas podría causar una situación de peligro.
- > **Mantenga las empuñaduras y superficies de agarre secas, limpias y libres de aceite y grasa.** Las empuñaduras y superficies de agarre resbaladizas no permiten un agarre seguro y el control de la herramienta en situaciones imprevistas.

Servicio técnico

- > **Haga revisar su herramienta eléctrica por un servicio de reparación cualificado usando solamente piezas de recambio idénticas.** Esto garantizará que la seguridad de la herramienta eléctrica se mantiene.

Advertencias de seguridad para lijadoras



ADVERTENCIA: El contacto con o la inhalación de polvo dañino/tóxico procedente del lijado de superficies pintadas al plomo, maderas o metales puede perjudicar la salud del operador y de los espectadores.

- > Tenga especial cuidado en proteger a la gente que le rodea y a usted mismo del polvo, incluyendo lo siguiente:
 - Todas las personas que accedan a la zona de trabajo deben llevar una máscara anti-polvo adecuada especialmente diseñada para la protección frente al polvo nocivo/tóxico, además de usar un dispositivo de extracción de polvo y mantener la zona de trabajo bien ventilada.
 - Las mujeres embarazadas y los niños no deberían acceder a la zona de trabajo.
 - No coma, beba o fume en la zona de trabajo.

- Cualquier edificio anterior a 1960 puede tener pintura que contenga plomo en superficies de madera o metal. Si sospecha que una pieza de trabajo contiene plomo, busque consejo profesional.

- > Algunos tipos de madera y productos derivados de la madera, especialmente DM (Tablero de fibra de Densidad Media) pueden producir polvo que puede ser perjudicial para su salud. Le recomendamos el uso de una máscara con filtros reemplazables, junto con un sistema de extracción de polvo, cuando use esta herramienta.

Reducción de la vibración y el ruido

Con el fin de reducir el impacto de las emisiones de ruido y vibración, limite el tiempo de trabajo, utilice modos de funcionamiento de baja vibración y ruido así como equipos de protección personal.

Tenga en cuenta los siguientes puntos para reducir los riesgos de exposición a ruido y vibración:

- > Utilice el producto únicamente para la función para la que fue diseñado y siguiendo estas instrucciones.
- > Asegúrese de que el producto está en perfectas condiciones y bien mantenido.
- > Utilice los accesorios correctos para el producto y asegúrese de que están en buenas condiciones.
- > Mantenga una sujeción firme en las empuñaduras o zonas de agarre.
- > Mantenga el producto de acuerdo con estas instrucciones y manténgalo lubricado (si aplica).
- > Planifique su horario de trabajo de forma que pueda repartir los usos de la herramienta a alta vibración en un periodo más largo de tiempo.



Emergencia

Familiarícese con el uso de este producto, siguiendo las instrucciones incluidas en este manual. Memorice las normas de seguridad y sígalas al pie de la letra para evitar riesgos y peligros.

- > **Esté alerta en todo momento cuando utilice este producto para que pueda identificar y controlar de antemano cualquier peligro.** Una intervención rápida puede evitar lesiones personales o daños materiales.
- > **Apague el producto y desconéctelo de la fuente de alimentación si se identifica cualquier problema.** Si es necesario, haga revisar y reparar el producto por un técnico cualificado antes de volver a utilizarlo.

Riesgos residuales

Incluso usando este producto de acuerdo con todos los requisitos de seguridad, persisten potenciales riesgos de daños personales y materiales. Debido a la estructura y el diseño de este producto, pueden surgir los siguientes riesgos:

- > Problemas de salud debidos a la emisión de vibración si el usuario utiliza la herramienta por un período de tiempo demasiado largo o si la herramienta se utiliza y mantiene de forma inadecuada.
- > Daños a personas o daños materiales causados por el uso de accesorios de corte rotos o dañados o por impactos repentinos de objetos ocultos durante el uso.
- > Lesiones personales o daños materiales debidos a la proyección de objetos.



ADVERTENCIA: Durante el uso, este producto crea un campo magnético que en determinadas circunstancias pueden interferir con los implantes médicos, ya sean pasivos o activos. Con el fin de reducir el riesgo de lesiones graves o mortales, recomendamos a las personas que son portadoras de estos implantes de consultar a su médico o al fabricante del implante médico antes de usar este producto.



ADVERTENCIA: Algunas partículas de polvo originadas durante las operaciones de lijado, aserrado, amolado, perforación u otros trabajos de construcción contienen productos químicos que pueden producir cáncer, defectos de nacimiento y otros daños reproductivos.

Algunos ejemplos de estos productos químicos son:

- Plomo de pinturas a base de plomo
- Sílice cristalina de ladrillos, cemento y otros materiales de albañilería
- Arsénico y cromo de madera tratada químicamente

El riesgo de exposición a estas sustancias químicas depende de la regularidad con que se realizan este tipo de trabajos. Para reducir la exposición a estos polvos, el usuario debe:

- Trabajar en áreas bien ventiladas;
- Utilizar equipo de protección individual y especialmente una máscara antipolvo que filtre las partículas microscópicas.



La siguiente información aplica únicamente a usuarios profesionales pero es una buena práctica para cualquier usuario:

ADVERTENCIAS DE SEGURIDAD ADICIONALES PARA EL POLVO DE CONSTRUCCIÓN

Los trabajadores de la construcción son uno de los grupos de riesgo debido al polvo que respiran: el polvo de sílice no es sólo una molestia, sino un verdadero peligro para sus pulmones.

La sílice es un mineral natural presente en grandes cantidades en materiales como la arena, piedra arenisca y granito. También se encuentra comúnmente en muchos materiales de construcción como el hormigón y el mortero. La sílice se convierte en un polvo muy fino (también conocido como sílice cristalina respirable o RCS) durante muchas tareas comunes tales como el corte, taladrado o amolado.

Respirar las partículas muy finas de sílice cristalina puede causar el desarrollo de:

- Cáncer de pulmón,
- Silicosis,
- Enfermedad pulmonar obstructiva crónica (EPOC).

La inhalación de partículas finas de polvo de madera, por otro lado, puede conducir al desarrollo de asma. El riesgo de enfermedades pulmonares está vinculado a las personas que respiran regularmente el polvo de construcción durante un período de tiempo prolongado, no de forma ocasional.

Para empezar...

Para proteger el pulmón, se ha establecido un límite en la cantidad de estos polvos que una persona puede respirar (llamado límite de exposición o LEP) cuando se promedia durante un día normal de trabajo. Este límite representa una pequeña piza de sal y es la cantidad máxima legal que se puede respirar después de haber aplicado los controles adecuados.

Cómo reducir la cantidad de polvo?

- > Reducir la cantidad de operaciones de corte mediante el uso de los productos de construcción del tamaño apropiado.
- > Utilizar una herramienta menos potente, por ejemplo, un cortador de bloque en lugar de una amoladora angular.
- > Utilizar un modo completamente distinto de trabajar - por ejemplo, usando una pistola de clavos para sujetar soportes de cables en lugar de perforar primero los agujeros.

Por favor, trabaje siempre con equipos de seguridad homologados, tales como máscaras contra el polvo especialmente diseñadas para filtrar partículas microscópicas y utilice las instalaciones de extracción de polvo en todo momento.



Advertencia: Algunas partículas de polvo originadas durante las operaciones de lijado, aserrado, amolado, perforación u otros trabajos de construcción contienen productos químicos que pueden producir cáncer, defectos de nacimiento y otros daños reproductivos. Algunos ejemplos de estos productos químicos son:



- Plomo de pinturas a base de plomo
- Sílice cristalina de ladrillos, cemento y otros materiales de albañilería
- Arsénico y cromo de madera tratada químicamente

El riesgo de exposición a estas sustancias químicas depende de la regularidad con que se realizan este tipo de trabajos. Para reducir la exposición a estos polvos, el usuario debe:

- Trabajar en áreas bien ventiladas;
- Utilizar equipo de protección individual y especialmente una máscara antipolvo que filtre las partículas microscópicas.

Vibración

La Directiva Europea de Agentes Físicos (Vibración) fue elaborada para reducir las lesiones derivadas del Síndrome de vibración mano/brazo de los usuarios de herramientas eléctricas. Esta directiva exige que los fabricantes de herramientas eléctricas y los respectivos distribuidores indiquen los valores indicativos del resultado del ensayo de vibración de forma que permita a los usuarios aplicar las medidas necesarias relativas al periodo diario durante el cual la herramienta puede ser utilizada así como poder elegir la herramienta más adecuada.

Los valores de emisión de vibración declarados deben usarse como un nivel mínimo y como guía actual del nivel de vibración.

El valor total de vibración declarado se ha medido según un método de ensayo normalizado y puede utilizarse para comparar una herramienta con otra.

El valor total de vibración declarado puede usarse también en una evaluación preliminar de la exposición.

 **Advertencia:** Las emisiones de vibración durante la utilización real de la herramienta eléctrica pueden ser diferentes del valor total declarado dependiendo de la forma en que se usa la herramienta y teniendo en cuenta los siguientes ejemplos y otras variaciones en el modo de usar la herramienta:

Como se utiliza la herramienta y los materiales que son cortados o taladrados.

Si la herramienta está en buenas condiciones y se mantiene de forma apropiada.

El uso de accesorios correctos para la herramienta y la comprobación que están afilados y en buenas condiciones.

La sujeción de las superficies de agarre.

Si la herramienta se utiliza según lo previsto por su diseño y estas instrucciones.

Durante el uso de esta herramienta se producen vibraciones mano/brazo.

Adopte las prácticas de trabajo correctas para reducir la exposición a la vibración. Esta herramienta puede causar el síndrome de mano/brazo si se usa de forma inadecuada.

 **Advertencia:** Identifique las medidas de seguridad destinadas a proteger al operario que se basan en una estimación de la exposición en las condiciones reales de utilización (teniendo en cuenta todas las partes del ciclo de maniobras, tales como los momentos en que la herramienta está fuera de tensión y cuando trabaja en vacío, además del tiempo de accionamiento del gatillo).
Nota: El uso de otras herramientas reducirá el periodo total de uso de esta herramienta por parte del operador.



Para ayudar a minimizar el riesgo de exposición a la vibración, use SIEMPRE cinceles, brocas y hojas afiladas. Realice el mantenimiento de esta herramienta tal y como se indica en este manual y manténgala bien lubricada (si es necesario).

Evite usar la herramienta a temperaturas iguales o inferiores a 10°C.

Planifique su horario de trabajo para repartir cualquier uso de la herramienta a vibración elevada a lo largo de varios días.















Vigilancia de la salud

Todos los trabajadores deben estar incluidos en un programa de vigilancia para la salud con el objetivo de ayudar a identificar posibles enfermedades relacionadas con las vibraciones en los estados iniciales, evitar la progresión de la enfermedad y ayudar al trabajador a permanecer en su puesto de trabajo.

Para empezar...

Símbolos

En el producto, en la placa de características y en estas instrucciones encontrará, entre otros, los siguientes símbolos y abreviaciones. Familiarícese con ellos para reducir riesgos tales como lesiones personales y daños a la propiedad.

| | | | |
|---|--|--|--|
| V~ | Voltios (corriente alterna) | mm | Milímetro |
| Hz | Hercios | kg | Quilogramos |
| W | Vatios | dB(A) | Decibelio (Ponderado-A) |
| /min o min ⁻¹ | Por minuto | m/s ² | Metros por segundo al cuadrado |
|  | Cerrar/para apretar o asegurar |  | Abrir / para aflojar |
|  | Nota/ Observación |  | Precaución / Advertencia |
|  | Leer el manual de instrucciones |  | Utilizar protección auditiva |
|  | Utilizar gafas de protección |  | Utilizar mascarilla para el polvo |
|  | Utilizar guantes de protección |  | Utilizar calzado de seguridad antideslizante |
| yyWxx | Código de la fecha de fabricación; año de fabricación (20yy) y semana de fabricación(Wxx). | | |
|  | Apague y desconecte el aparato de la fuente de alimentación antes de efectuar cualquier tarea de montaje, limpieza, ajuste, mantenimiento o de almacenarlo o transportarlo. | | |
|  | Este producto tiene una protección de Clase II. Esto significa que está equipado con un aislamiento doble o reforzado. | | |
|  | El producto cumple con las Directivas Europeas de aplicación y se ha llevado a cabo un método de evaluación de la conformidad con las mismas. | | |
|  | Símbolo RAEE. Los residuos de los productos eléctricos no deben ser desechados con la basura doméstica. Por favor, recíclelos en puntos de recogida selectiva cuando existan. Consulte las autoridades locales o la tienda donde adquirió el producto para información sobre el reciclado. | | |



Su producto

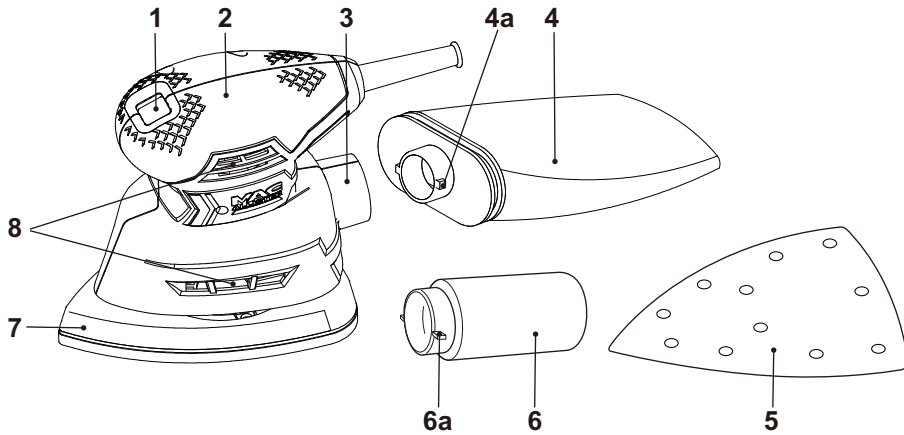

1. Interruptor de encendido/apagado
2. Superficie de agarre
3. Salida de extracción de polvo
 - a. Ranura* (x2)
4. Bolsa de recogida de polvo
 - a. Lengüeta (x2)
5. Papel de lijado (80#)
6. Adaptador de extracción de polvo
 - a. Lengüeta (x2)
7. Placa base
8. Orificios de ventilación



NOTA: Las piezas marcadas con un * no se muestran en esta vista. Por favor, consulte las secciones respectivas en este manual de instrucciones.

Especificaciones técnicas

General

- > **Tensión asignada, frecuencia** : 220 - 240 V~, 50 Hz
- > **Potencia asignada de entrada** : 160 W
- > **Velocidad asignada en vacío, n_0** : 13000 min⁻¹
- > **Dimensiones placa base** : 147x147x100 mm
- > **Clase de protección** : II 
- > **Peso** : aprox. 1,2 kg

Para empezar...

Nivel de emisión de ruido

- > **Nivel de Presión acústica ponderada, L_{pA}** : 80,5 dB (A)
- > **Nivel de Potencia acústica ponderada, L_{WA}** : 91,5 dB (A)
- > **Incertidumbre, K_{pA} , yK_{WA}** : 3 dB (A)

Valores totales de vibración mano-brazo

Valores totales de vibración (suma vectorial triaxial) determinados según EN 62841-2-4:

- > **Valor total de vibración, a_h** : 7,0 m/s²
- > **Incertidumbre K** : 1,5 m/s²

Los valores de ruido se han medido según el código de ensayo de ruido descrito en la norma EN 62841-1 y EN62841-2-4.

El nivel de presión acústica para el operador puede superar los 80 dB (A) por lo que es necesario utilizar protección auditiva.

El valor total de vibración y el valor de emisión de ruido declarados han sido medidos de acuerdo con un método de ensayo normalizado (de acuerdo a EN 62841-2-4) y pueden usarse para comparar una herramientas con otra. El valor total de vibración y el valor de emisión de ruido declarados pueden también ser usados en una evaluación preliminar de la exposición.



ADVERTENCIA: Las emisiones de vibración y de ruido durante la utilización real de la herramienta eléctrica pueden ser diferentes del valor total declarado dependiendo de la forma en que se usa la herramienta. Adopte las medidas apropiadas para protegerse frente a la exposición a la vibración. Tenga en cuenta todas las partes del ciclo de maniobras, tales como los momentos en que la herramienta está fuera de tensión y cuando trabaja en vacío, además del tiempo de accionamiento del gatillo.

Las medidas apropiadas incluyen entre otras un mantenimiento y cuidado del producto y accesorios, mantener las manos calientes, realizar pausas periódicas y una planificación adecuada del trabajo.

EXPLICACIÓN DE LA PLACA DE CARACTERÍSTICAS

MSDLS160 = NÚMERO DE MODELO

MS = MacAllister

DLS = Lijadora Delta

160 = POTENCIA (VATIOS).



Desembalaje

- > Retire todas las piezas del embalaje y colóquelas sobre una superficie plana y estable.
- > Retire todos los materiales de embalaje y dispositivos de transporte, si fuese necesario.
- > Inspeccione la herramienta para verificar que está completa y en perfectas condiciones. Si alguna de las piezas falta o está dañada, no utilice la herramienta y contacte con el establecimiento donde compró el producto. El uso de un producto incompleto o dañado puede representar un peligro para las personas y la propiedad.
- > Asegúrese de que dispone de todos los accesorios necesarios para el montaje y funcionamiento de la herramienta. Esto también incluye el equipo de protección individual adecuado.



ADVERTENCIA: El producto y el embalaje no son un juguete. Los niños no deberían jugar con las bolsas de plástico, láminas o piezas pequeñas. Existe riesgo de asfixia.

Usted necesitará

(artículos no suministrados)

Equipo de protección individual adecuado

(artículos suministrados)

Bolsa de recogida de polvo (4)

Papel de lijado (5)

Adaptador de extracción de polvo (6)

Montaje



ADVERTENCIA: El producto debe estar completamente montado antes de ponerlo en funcionamiento. No utilice el producto si está parcialmente montado o montado con piezas dañadas.



Utilice guantes de protección para las tareas de montaje y coloque siempre el producto sobre una superficie plana y estable mientras realiza el montaje.



Siga las instrucciones de montaje paso a paso y utilice las figuras facilitadas como guía visual para facilitar el montaje del producto.

No conecte el producto a la toma de alimentación antes de que esté completamente montado.

Papel de lijado



NOTA: Retire siempre el polvo y astillas de la placa base de lijado (7) antes de colocar la hoja de lijado (5) para reducir el desgaste de la placa base de lijado y de la hoja de lijado.

Selección del papel de lijado adecuado

El papel de lijado está disponible en diferentes tamaños de grano (abrasivo). El tamaño de grano viene indicado con un número en el reverso del papel de lijado, de manera que cuanto mayor es el número más fino es el tamaño del grano.

| Tamaño de grano | Clase | Aplicación |
|-----------------|--------|---|
| < 80 | Grueso | Para eliminar pinturas y barnices, preparación de superficies bastas. |
| 80-120 | Medio | Para lijar la cara visible y corregir pequeñas irregularidades. |
| >180 | Fino | Para acabados, limpieza de masilla y manchas de agua en madera. |

- > Utilice únicamente papel de lijado adecuado a nivel de aplicación y tamaño. No utilice papel de lijado que sea de tamaño más grande que la placa base de la herramienta.
- > Reemplace el papel de lijado desgastado o dañado inmediatamente.
- > Para conseguir unos resultados satisfactorios, empiece con un papel de lijado de grano grueso y acabe con una de grano fino.
- > No utilice el mismo papel de lijado para distintos materiales, p.ej. no utilice el papel de lijado que ha usado para lijar metal para después lijar madera. Pueden quedar pequeñas partículas de metal en el papel de lijado que provocaran arañazos.
- > Se recomienda utilizar papel de lijado con un diseño de agujeros para una extracción del polvo adecuada.

La placa base (7) del producto tiene un sistema de fijación por cierre de cardillo.

- > Con el sistema de cierre de cardillo, el papel de lijado se retira simplemente tirando de él.
- > Alinee el diseño de orificios del nuevo papel de lijado (5) con los de la placa base (7) para asegurar una extracción del polvo eficiente si está disponible.
- > Con el sistema de cierre de cardillo, el papel de lijado se coloca presionándolo sobre la placa base (Fig. 1).

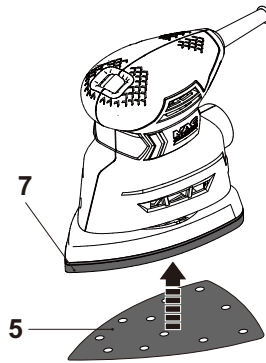

Fig. 1

Extracción del polvo

El producto puede ser usado con una bolsa de recogida de polvo (4) o con un sistema de extracción de polvo externo.

Saco de recogida del polvo (Fig. 2)

- > Alinee las lengüetas (4a) con las ranuras (3a) e inserte la bolsa de recogida de polvo en la salida de extracción de polvo (3).
- > Gire la bolsa de recogida de polvo (4) en sentido antihorario para fijarla en posición.
- > Gire la bolsa de recogida de polvo (4) en sentido horario para retirarla.
- > Abra la bolsa de recogida de polvo (4) para vaciarla si es necesario.

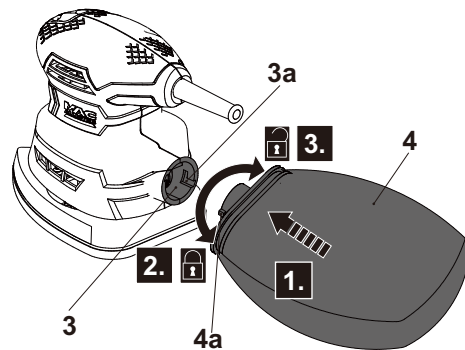

Fig. 2

Sistema de extracción de polvo externo

- > Conecte un dispositivo de extracción de polvo adecuado p.ej. una conexión de un aspirador apropiado (Ø 35 mm) al adaptador de extracción (6).
- > Alinee las lengüetas (6a) con las ranuras (3a) e inserte el adaptador de extracción de polvo (6) en la salida de extracción de polvo (3).
- > Gire el adaptador de extracción de polvo (6) en sentido antihorario para fijarlo en posición.
- > Gire el adaptador de extracción de polvo (6) en sentido horario para retirarlo.

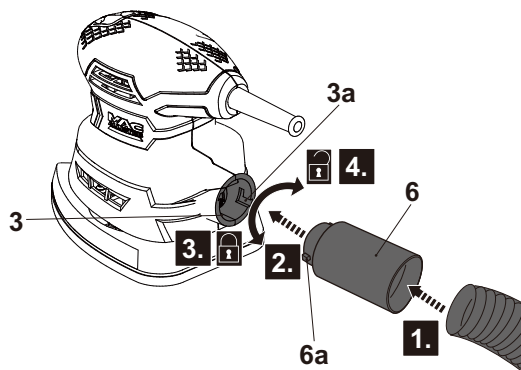

Fig. 3

Conexión a la fuente de alimentación

- > Asegúrese de que el interruptor de encendido/apagado (1) está en posición apagado.
- > Conecte la clavija a una base adecuada.



ADVERTENCIA: Revise la tensión de alimentación. La tensión debe coincidir con la información incluida en la placa de características del producto.

- > El producto está listo para ser usado.



Con más detalle...

| | |
|--------------------------------------|----|
| Funciones del producto | 24 |
| Funcionamiento | 25 |
| Limpieza y mantenimiento | 26 |
| Resolución de problemas | 28 |
| Reciclaje y Medioambiente | 29 |
| Garantía | 30 |
| Declaración UE de conformidad | 32 |

Con más detalle...

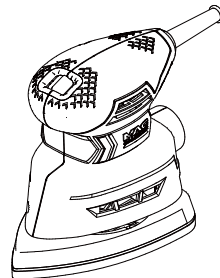

Uso previsto

Esta lijadora de esquinas MAC MSDLS160 ha sido diseñada con una potencia de entrada de 160W. Esta herramienta está diseñada para el lijado en seco de madera, plástico, metal, masilla así como superficies pintadas. Esta herramienta no debe utilizarse con otros materiales ni con materiales peligrosos para la salud.

Interruptor de encendido/apagado

- > Deslice el interruptor de encendido/apagado (1) hacia la derecha (visto desde la posición del operador) para encender el producto (el símbolo "I" queda expuesto) (Fig. 4).
- > Deslice el interruptor de encendido/apagado (4) hacia la izquierda (visto desde la posición del operador) para apagar el producto (el símbolo "O" queda expuesto) (Fig. 4).

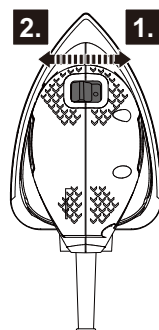

Fig. 4

Rotación de la placa base

- > Sujete la superficie de agarre (2) con una mano y con la otra sujete la placa base (7).
- > Gire la placa base a la izquierda o derecha hasta la posición deseada.

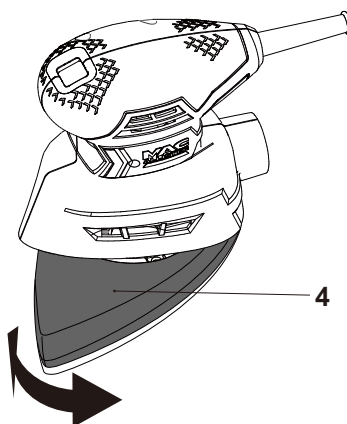

Fig. 5



Funcionamiento general



ADVERTENCIA: Algunas partículas de polvo, tales como el polvo de roble o de haya, se consideran carcinogénicas, especialmente cuando se relacionan con aditivos de tratamiento de la madera (cromato, conservante de la madera). Los materiales que contengan amianto deben ser únicamente trabajados por especialistas. Utilice un sistema de extracción de polvo adecuado para el material siempre que sea posible.

Lijado

- > No utilice la misma hoja de lija para distintos materiales, p.ej. no utilice la hoja de lija que ha usado para lijar metal para lijar madera. Pueden quedar pequeñas partículas de metal en la hoja de lija que provocaran arañazos.
- > Asegúrese de que la pieza de trabajo está libre de obstáculos tales como clavos o tornillos antes de la operación. Retírelos si es necesario. Cuando sea posible, asegure las piezas más pequeñas para evitar que se muevan bajo el producto.
- > Sujete el producto firmemente con una mano en la superficie de agarre (2).
- > Encienda el producto y espere hasta que funcione a máxima velocidad antes de ponerlo en contacto con la pieza de trabajo.
- > Mueva la herramienta lentamente y de modo uniforme sobre la superficie de la pieza de trabajo con pasadas paralelas y superpuestas.
- > Aplique únicamente la presión necesaria para mantener el producto plano sobre la pieza de trabajo. Una mayor presión no incrementará sino reducirá las prestaciones del producto, incrementará el desgaste de la hoja de lijado y dará lugar a resultados irregulares.
- > Trabaje con sistemas de extracción de polvo, especialmente si lija capas de barniz ya que el barniz podría deshacerse y manchar la superficie de la pieza de trabajo y la hoja de lija.
- > Mantenga el producto en movimiento todo el tiempo, no pare en una posición para evitar crear marcas.
- > Levante el producto de la pieza de trabajo antes de apagarlo.

Después del uso

- > Apague la herramienta, desconéctela de la fuente de alimentación y permita que se enfríe.
- > Revise, limpie y almacene la herramienta tal y como se describe a continuación.

Las reglas de oro del mantenimiento



ADVERTENCIA: Apague siempre el producto, desconéctelo de la toma de alimentación y deje que se enfríe antes de llevar a cabo ninguna tarea de inspección, mantenimiento o limpieza.

- > Mantenga el producto limpio. Retire los residuos después de cada uso y antes de almacenarlo.
- > Una limpieza regular y adecuada le ayudará a garantizar un uso seguro y prolongará la vida del producto.
- > Inspeccione el producto antes de cada uso en busca de piezas desgastadas o dañadas. No haga funcionar el producto si encuentra alguna pieza rota o desgastada.



ADVERTENCIA: Realice únicamente las tareas de reparación y mantenimiento descritas en estas instrucciones. Cualquier tarea adicional debe ser realizada por un profesional cualificado.

Limpieza General

- > Limpie el producto con un paño seco. Utilice un cepillo para las zonas de difícil acceso.
- > Limpie especialmente los orificios de ventilación (3) después de cada uso con un paño y un cepillo.
- > Retire la suciedad persistente con aire a presión (máx. 3 bar).



NOTA: No utilice productos químicos, alcalinos, abrasivos u otros detergentes agresivos o desinfectantes para limpiar este producto ya que podrían dañar su superficie.

- > Revise el producto en busca de piezas desgastadas o dañadas. Reemplace las piezas desgastadas cuando sea necesario o contacte con un servicio técnico autorizado para que repare el producto antes de volver a utilizarlo.



Mantenimiento

Revise el producto y accesorios (o complementos) antes y después de cada uso en busca de desgaste o daños. Si es necesario, reemplácelos por unos de nuevos tal y como se describe en este manual de instrucciones. Respete los requisitos técnicos.

Cable de alimentación

Si el cable de alimentación está dañado, debe ser reemplazado por un cable de alimentación preparado especialmente disponible a través del servicio de mantenimiento.

Reparaciones

Este producto no contiene ninguna pieza reparable por el usuario. Contacte con un servicio técnico autorizado o con un profesional cualificado para que lo revise y repare.

Almacenamiento

- > Apague el producto y desconéctelo de la toma de alimentación.
- > Limpie el producto como se ha descrito anteriormente.
- > Almacene el producto y sus accesorios en un lugar seco, libre de heladas, bien ventilado y al abrigo de la luz.
- > Almacene siempre el producto en un lugar fuera del alcance de los niños. La temperatura ideal de almacenamiento está entre los 10°C y los 30° C.
- > Se recomienda usar el embalaje original para almacenar el producto o cubrirlo con un paño o cubierta adecuada para protegerlo del polvo.

Transporte

- > Apague el producto y desconéctelo de la toma de alimentación.
- > Coloque las protecciones de transporte, si es el caso.
- > Transporte siempre el producto por su empuñadura principal (5).
- > Proteja el producto de cualquier fuerte impacto o elevadas vibraciones que pueden darse durante el transporte en vehículos.
- > Asegure el producto para evitar que se deslice o caiga.

Resolución de problemas

Las supuestas averías son debidas muchas veces a causas que el usuario puede solucionar por sí mismo. Por ello, revise el producto utilizando esta sección. En muchos casos el problema puede ser fácilmente solucionado.



ADVERTENCIA! Realice únicamente los pasos descritos en estas instrucciones. Si no puede solucionar el problema usted mismo, cualquier tarea adicional de inspección, mantenimiento o reparación debe ser realizada por un servicio técnico autorizado o por un profesional de cualificación similar.

Con más detalle...

| Problema | Posible causa | Solución |
|--|--|--|
| 1. El producto no arranca | 1.1 No está conectado a la toma de alimentación 1.2 El cable de alimentación o clavija son defectuosos 1.3 Otros defectos eléctricos en el producto | 1.1 Conecte a una toma de alimentación 1.2 Haga revisar el producto por un técnico cualificado 1.3 Haga revisar el producto por un técnico cualificado |
| 2. El producto no alcanza la máxima potencia | 2.1 El prolongador no es adecuado para el uso con este producto 2.2 La fuente de alimentación (p.ej. generador) tiene una tensión demasiado baja 2.3 Los orificios de ventilación están obstruidos | 2.2 Utilice un prolongador adecuado 2.2 Conecte el producto a otra fuente de alimentación 2.3 Limpie los orificios de ventilación |
| 3. Resultados insatisfactorios | 3.1 La papel lijadora está desgastada 3.2 La papel lijadora no es adecuada para el tipo de trabajo a realizar | 3.1 Reemplace por una nueva 3.2 Utilice una papel lijadora adecuada |



Reciclaje y Medio Ambiente



El producto se entrega con un embalaje que lo protege frente a daños durante el transporte. Mantenga el embalaje hasta que haya comprobado que el producto está completo y funciona de forma correcta. Después de ello, recicle el material de embalaje.

Símbolo RAEE. Los residuos de productos eléctricos y electrónicos no deben eliminarse junto con los residuos domésticos. Recíclelos en las instalaciones habilitadas para ello. Contacte con su administración local o con el establecimiento donde realizó la compra para obtener más información sobre el reciclaje.

Con más detalle...

Garantía

Nos ocupamos especialmente en seleccionar materiales de alta calidad y usar técnicas de fabricación que nos permitan crear productos que aporten diseño y durabilidad. Este producto (MacAllister Lijadora Delta 160W) tiene una garantía del fabricante de 2 años frente a defectos de fabricación, a partir de la fecha de adquisición (si se adquiere en una tienda) o de entrega (si se adquiere por Internet), sin coste adicional para uso normal doméstico (ni profesional ni comercial).

Para presentar una reclamación en el marco de esta garantía, deberá presentar el comprobante de compra (como un recibo, factura de compra u otras pruebas admisibles en virtud de la ley aplicable); conserve su comprobante de compra en un lugar seguro. Para poder acogerse a esta garantía, el producto adquirido deberá ser nuevo; la garantía no se aplicará a productos de segunda mano o productos de exposición. A menos que la legislación vigente indique lo contrario, todo producto de sustitución entregado conforme a esta garantía estará cubierto solo hasta la fecha de vencimiento de la garantía original.

La presente garantía cubre los fallos y anomalías del producto siempre y cuando este se haya utilizado para los fines para los que está destinado y que su instalación, limpieza, cuidado y mantenimiento se hayan efectuado de conformidad tanto con la información descrita en estos términos y condiciones y en el manual del usuario, como con la práctica habitual, siempre y cuando esta no entre en conflicto con el contenido del manual de usuario.

Esta garantía no cubre defectos ni daños causados por el desgaste normal, ni daños que pudiesen ser resultado de usos indebidos, instalaciones o montajes deficientes, negligencia, accidente, uso indebido o modificación del producto. A menos que se indique lo contrario en la ley aplicable, esta garantía no cubre, bajo ningún concepto, los gastos accesorios (transporte, movimiento, costes de desinstalación y reinstalación, mano de obra, etc.) ni los daños directos o indirectos.

Esta garantía no cubre defectos y daños causados por o como resultado de:

- Uso y desgaste normal
- Sobrecarga, mal uso o negligencia
- Intentos de reparación realizados por personas no autorizadas
- Daños estéticos
- Daños causados por objetos extraños, sustancias o accidentes
- Daños accidentales o modificación
- Incumplimiento en seguir las pautas del fabricante
- Pérdida de los bienes

Si el producto es defectuoso, procederemos, en un plazo razonable, a su reparación o sustitución.



Los derechos en virtud de esta garantía tendrán vigencia en el país donde haya adquirido el producto. Las consultas relacionadas con la garantía deberán dirigirse a la tienda en la que adquirió el producto. La garantía es complementaria y no afecta a sus derechos legales.

Si adquirió este producto en España, el distribuidor será responsable de las faltas de conformidad del producto según las disposiciones establecidas en los artículos 114 a 124 del Real Decreto Legislativo 1/2007, con fecha del 16 de noviembre, por el que se aprueba el texto refundido de la Ley General para la Defensa de los Consumidores y Usuarios y otras leyes complementarias.

Con más detalle...



(EN) EU DECLARATION OF CONFORMITY
 (FR) DÉCLARATION UE DE CONFORMITÉ
 (PL) DEKLARACJA ZGODNOŚCI UE
 (RO) DECLARAȚIA DE CONFORMITATE UE
 (ES) DECLARACIÓN UE DE CONFORMIDAD
 (PT) DECLARAÇÃO DE CONFORMIDADE UE

Product/ Produit/ Produkt/Produsul/Producto/Produto

- Detail Sander/Ponceuse Triangulaire/Szlifierka delta/Mașină de șlefuit în detaliu / Lijadora Delta/Lixadora de detalhe para cantos
- MSDLS160
- SN: 000001-999999

Name and address of the manufacturer or his authorised representative:

Nom et adresse du fabricant ou de son mandataire:

Nazwa i adres producenta lub jego upoważnionego przedstawiciela:

Denumirea și adresa producătorului sau a reprezentantului său autorizat:

Nombre y dirección del fabricante o de su representante autorizado:

Nome e endereço do fabricante ou do respetivo mandatário:

Kingfisher International Products B.V.,
 Rapenburgerstraat 175E,
 1011 VM Amsterdam,
 The Netherlands

This declaration of conformity is issued under the sole responsibility of the manufacturer.

La présente déclaration de conformité est établie sous la seule responsabilité du fabricant.

Niniejsza deklaracja zgodności wydana zostaje na wyłączną odpowiedzialność producenta.

Prezenta declarație de conformitate este emisă pe răspunderea exclusivă a producătorului.

La presente declaración de conformidad se expide bajo la exclusiva responsabilidad del fabricante.

A presente declaração de conformidade é emitida sob a exclusiva responsabilidade do fabricante.

Object of the declaration/Objet de la declaration/Przedmiot deklaracji/Obiectul declarației/Objeto de la declaración/Objeto da declaração

Product/Produit/Produkt/
Produsul/Producto/ Produto

Model/Modèle/Model/
Modelul/Modelo/Modelo

EAN

Detail Sander
 Ponceuse Triangulaire
 Szlifierka delta
 Mașină de șlefuit în detaliu
 Lijadora Delta
 Lixadora de detalhe para cantos

MSDLS160

3663602796923 (UK)
 3663602796954 (EU)

The object of the declaration described above is in conformity with the relevant Union harmonisation legislation:

L'objet de la déclaration décrit ci-dessus est conforme à la législation d'harmonisation de l'Union applicable:

Wymieniony powyżej przedmiot niniejszej deklaracji jest zgodny z odpowiednimi wymaganiami unijnego prawodawstwa harmonizacyjnego:

Obiectul declarației descris mai sus este în conformitate cu legislația relevantă de armonizare a Uniunii:

El objeto de la declaración descrita anteriormente es conforme con la legislación de armonización pertinente de la Unión:

O objeto da declaração acima descrito está em conformidade com a legislação de harmonização da União aplicável:



2006/42/EC as amended Machinery Directive
 2014/30/EU as amended Directive Electromagnetic compatibility
 2011/65/EU as amended Directive Restriction of the use of certain hazardous substances in electrical and electronic equipment

Directive 2006/42/CE relative aux machines
 2014/30 / UE telle que modifiée Directive Compatibilit   electromagn  tique
 Directive 2011/65/UE relative   la limitation de l'utilisation de certaines substances dangereuses dans les  quipements  lectriques et  lectroniques

2006/42/WE w zmiennej dyrektywie maszynowej
 2014/30 / UE ze zmianami Dyrektywa Kompatybilno   elektromagnetyczna
 2011/65 / UE ze zmianami Dyrektywa Ograniczenie stosowania niekt rych niebezpiecznych substancji w sprz cie elektrycznym i elektronicznym

2006/42/CE, astfel a fost modificat  Directiva privind echipamentele
 2014/30/UE, astfel a fost modificat  Directiva privind compatibilitatea electromagnetice
 2011/65/UE, astfel a fost modificat  Directiva privind limitarea utiliz rii anumitor substan e periculoase  n echipamentele electrice  i electronice

Directiva sobre maquinaria modificada 2006/42/CE
 2014/30/UE modificada Directiva Compatibilitad electromagn tica
 2011/65/UE modificada Directiva Restricci n del uso de determinadas sustancias peligrosas en equipos el ctricos y electr nicos

2006/42/CE como diretiva de m quinas alteradas
 2014/30/UE como altera  o da compatibilidade eletromagn tica
 2011/65/UE como restri  o diretiva alterada da utiliza  o de certas subst ncias perigosas em equipamentos el tricos e eletr nicos

References to the relevant harmonised standards used or references to the other technical specifications in relation to which conformity is declared:

R f rences des normes harmonis es pertinentes appliqu es, y compris la date de celles-ci, ou des autres specifications techniques, y compris la date de celles-ci, par rapport auxquelles la conformit  est d clar e:
 Odwołania do odno nych norm zharmonizowanych, kt re zastosowano, wraz z dat  normy, lub do innych specyfikacji technicznych, wraz z dat  specyfikacji, w odniesieniu do kt rych deklarowana jest zgodno :
 Trimiteri la standardele armonizate relevante folosite, inclusiv data standardului, sau trimiteri la celelalte specifica ii tehnice, inclusiv data specifica iilor,  n leg tur  cu care se declar  conformitatea:
 Referencias a las normas armonizadas pertinentes utilizadas, incluidas las fechas de las normas, o referencias a las otras especificaciones t cnicas, incluidas las fechas de las especificaciones, respecto a las cuales se declara la conformidad:
 Refer ncias  s normas harmonizadas aplic veis utilizadas, incluindo a data da norma, ou  s outras especifica  es t cnicas, incluindo a data da especifica  o, em rela  o  s quais   declarada a conformidade:

EN 62841-1:2015
 EN 62841-2-4:2014
 EN 55014-1:2017+A11:2020
 EN 55014-2:2015
 EN IEC 61000-3-2:2019
 EN 61000-3-3:2013+A1:2019

Authorised signatory and technical file holder/signataire et responsable de la documentation technique autoris / podmiot uprawniony do wystawienia i adres przechowywania dokumentacji technicznej/semnatar autorizat   de in tor al dosarului tehnic/firmante autorizado y titular del expediente tecnico/ signat rio autorizado e detentor da ficha t cnica

Kingfisher International Products B.V.,
 Rapenburgerstraat 175E, 1011 VM Amsterdam, The Netherlands

David Awe
 Group Quality Director

25/08/2021

Con m s detalle...



**Manufacturer, Fabricant, Producent,
Producător, Fabricante:**

Kingfisher International Products B.V.
Rapenburgerstraat 175E, 1011 VM, Amsterdam
The Netherlands



www.bricodepot.es

Para consultar los manuales de instrucciones en línea, visite
www.kingfisher.com/products
