

# Empezando...

Estas instrucciones son importantes para su seguridad. Lea atentamente todo el manual antes de utilizar el producto y guárdelo para futura referencia.



## Para **empezar...**

02

Advertencias de seguridad

03

Símbolos

15

Su producto

17

Especificaciones técnicas

18

Antes de empezar

19



## Con más **detalle...**

23

Uso previsto

24

Funciones del productos

24

Funcionamiento general

29

Limpieza y mantenimiento

31

Resolución de problemas

32

Reciclaje y Medio Ambiente

33

Garantía

34

## Advertencias de seguridad

### Advertencias generales de seguridad para las herramientas eléctricas



**¡ADVERTENCIA!** Lea todas las advertencias de seguridad, las instrucciones, las ilustraciones y las especificaciones suministradas con esta herramienta eléctrica. *La no observación de todas las instrucciones relacionadas a continuación puede dar como resultado un choque eléctrico, fuego y/o una lesión seria. Guarde todas las advertencias y todas las instrucciones para una referencia futura. La expresión “herramienta eléctrica” en las advertencias se refiere a su herramienta eléctrica conectada a la red eléctrica (con cable de alimentación) o a su herramienta accionada a batería (sin cable de alimentación).*

#### Seguridad del área de trabajo

- > **Mantenga el área de trabajo limpia y bien iluminada.** *Las áreas desordenadas y oscuras pueden provocar accidentes.*
- > **No maneje herramientas eléctricas en atmósferas explosivas, tales como en presencia de líquidos inflamables, gases o polvo.** *Las herramientas eléctricas producen chispas que pueden encender el polvo o los humos.*
- > **Mantenga alejados a los niños y curiosos mientras maneja una herramienta eléctrica.** *Las distracciones pueden causarle la pérdida de control.*

#### Seguridad eléctrica

- > **La clavija de la herramienta eléctrica debe coincidir con la base de la toma de corriente. No modificar nunca la**

**clavija de ninguna manera. No usar ningún adaptador de clavijas con herramientas eléctricas puestas a tierra. Clavijas no modificadas y bases coincidentes reducirán el riesgo de choque eléctrico.**

- > **Evite el contacto del cuerpo con superficies puestas a tierra como tuberías, radiadores, cocinas eléctricas y refrigeradores. Hay un riesgo aumentado de choque eléctrico si su cuerpo está puesto a tierra.**
- > **No exponga las herramientas eléctricas a la lluvia o a condiciones de humedad. El agua que entre en la herramienta aumentará el riesgo de choque eléctrico.**
- > **No abuse del cable. No usar nunca el cable para llevar, levantar o desenchufar la herramienta eléctrica. Mantenga el cable lejos del calor, aceite, cantos vivos o piezas en movimiento. Los cables dañados o enredados aumentan el riesgo de choque eléctrico.**
- > **Cuando maneje una herramienta eléctrica en el exterior, use una prolongación de cable adecuada para uso en el exterior. El uso de una prolongación de cable adecuada para uso en el exterior reduce el riesgo de choque eléctrico.**
- > **Si el uso de una herramienta en un lugar húmedo es inevitable, use una alimentación protegida por un dispositivo de corriente residual (RCD). El uso de un RCD reduce el riesgo de choque eléctrico.**

### Seguridad personal

- > **Esté alerta, vigile lo que está haciendo y use el sentido común cuando maneje una herramienta eléctrica. No use una herramienta eléctrica cuando esté cansado o bajo la influencia de drogas, alcohol o medicamentos. Un momento de distracción mientras maneja herramientas eléctricas puede causar un daño personal serio.**
- > **Use equipo de protección personal. Lleve siempre protección para los ojos. Los equipos de protección individual tales como mascarilla antipolvo, zapatos no resbaladizos, casco**

*o protección para los oídos utilizados para las condiciones apropiadas reducen los daños personales.*

- > **Evite un arranque accidental. Asegúrese de que el interruptor está en posición “paro” antes de conectar a la red y/o a la batería, coger o transportar la herramienta.** *Transportar herramientas eléctricas con el dedo sobre el interruptor o enchufar herramientas eléctricas que tienen el interruptor en posición “marcha” invita a accidentes.*
- > **Retire cualquier llave o herramienta antes de arrancar la herramienta eléctrica.** *Una llave o herramienta unida a una pieza rotativa de una herramienta eléctrica puede causar un daño personal.*
- > **No se sobrepase. Mantenga los pies bien asentados sobre el suelo y conserve el equilibrio en todo momento.** *Esto permite un mejor control de la herramienta eléctrica en situaciones inesperadas.*
- > **Vista adecuadamente. No vista ropa suelta o joyas. Mantenga su pelo y su ropa alejados de las piezas en movimiento.** *La ropa suelta, las joyas o el pelo largo pueden ser cogidos en las piezas en movimiento.*
- > **Si hay disponibilidad para la conexión de medios de extracción y recogida de polvo, asegúrese de que éstos estén conectados y se usen correctamente.** *El uso de estos dispositivos puede reducir los riesgos relacionados con el polvo.*
- > **No permita que la confianza obtenida con el uso frecuente de herramientas le haga ignorar los principios generales de seguridad.** *Una acción descuidada puede provocar una herida grave en una fracción de segundo.*

### **Utilización y cuidados de las herramientas eléctricas**

- > **No fuerce la herramienta eléctrica. Use la herramienta eléctrica correcta para su aplicación.** *La herramienta eléctrica correcta hará el trabajo mejor y más seguro al ritmo para el que fue concebida.*
- > **No use la herramienta eléctrica si el interruptor no permite pasar de “marcha” a “paro” e inversamente.** *Cualquier herramienta eléctrica que no pueda controlarse con el interruptor es peligrosa y debe repararse.*



- > **Desenchufe la clavija de la fuente de alimentación y/o retire la batería, si se puede, antes de efectuar cualquier ajuste, cambio de accesorios, o de guardar la herramienta eléctrica.** *Tales medidas preventivas de seguridad reducen el riesgo de arrancar la herramienta accidentalmente.*
- > **Conserve las herramientas eléctricas inactivas fuera del alcance de los niños y no permita el manejo de la herramienta eléctrica a personas no familiarizadas con las herramientas o con estas instrucciones.** *Las herramientas eléctricas son peligrosas en manos de usuarios no entrenados.*
- > **Mantenga las herramientas eléctricas y los accesorios.** Compruebe que las partes móviles no estén desalineadas o trabadas, que no haya piezas rotas u otras condiciones que puedan afectar el funcionamiento de las herramientas eléctricas. Las herramientas eléctricas se deben reparar antes de su uso, cuando están dañadas. *Muchos accidentes son causados por herramientas eléctricas pobremente mantenidas.*
- > **Mantenga las herramientas de corte afiladas y limpias.** *Las herramientas de corte mantenidas correctamente con los bordes de corte afilados son menos propensas a trabarse y más fáciles de controlar.*
- > **Use la herramienta eléctrica, accesorios y puntas de herramienta, etc. de acuerdo con estas instrucciones, teniendo en cuenta las condiciones de trabajo y el trabajo a desarrollar.** *El uso de la herramienta eléctrica para aplicaciones diferentes de las previstas podría causar una situación de peligro.*
- > **Mantenga las empuñaduras y superficies de agarre secas, limpias y libres de aceite y grasa.** *Las empuñaduras y superficies de agarre resbaladizas no permiten un agarre seguro y el control de la herramienta en situaciones imprevistas.*

### **Utilización y cuidados de la herramienta a batería**

- > **Recargue solamente con el cargador especificado por el fabricante.** *Un cargador que es adecuado para un tipo de*

*bloque de baterías puede ocasionar un peligro de incendio cuando se usa con otro bloque de baterías.*

- > **Use las herramientas solamente con los bloques de baterías diseñados específicamente.** *El uso de cualquier otro bloque de baterías puede ocasionar un peligro de daños e incendio.*
- > **Cuando el bloque de baterías no esté en uso, manténgalo alejado de otros objetos metálicos como clips para papeles, monedas, llaves, clavos tornillos u otros pequeños objetos metálicos que puedan establecer una conexión de un terminal al otro.** *Un cortocircuito entre ambos terminales de la batería puede ocasionar quemaduras o un incendio.*
- > **En condiciones abusivas, puede derramarse líquido de la batería; evite el contacto. Si accidentalmente tiene lugar un contacto, lávelo con agua. Si el líquido toca a los ojos, busque ayuda médica adicionalmente.** *El líquido derramado de la batería puede causar irritación y quemaduras.*
- > **No use un bloque de baterías o una herramienta a baterías que ha sido dañada o modificada.** *Las baterías dañadas o modificadas pueden tener un comportamiento imprevisible provocando un fuego, una explosión o un riesgo de lesiones.*
- > **No exponga un bloque de baterías o una herramienta a baterías al fuego o a una temperatura excesiva.** *Una exposición al fuego o una temperatura superior a 130°C puede provocar una explosión.*
- > **Siga todas las instrucciones de carga y no cargue el bloque de baterías o la herramienta a batería fuera del margen de temperaturas especificadas en las instrucciones.** *Una carga incorrecta o a temperatura fuera del rango especificado de temperaturas puede dañar la batería y aumentar el riesgo de fuego.*

### Servicio técnico

- > **Haga revisar su herramienta eléctrica por un servicio de reparación cualificado usando solamente piezas de**

**recambio idénticas.** *Esto garantizará que la seguridad de la herramienta eléctrica se mantiene.*

- > **No efectúe jamás operación de mantenimiento sobre bloques de baterías dañados.** *Es conveniente que el mantenimiento de los bloques de baterías sea solamente efectuado por el fabricante o los proveedores de servicio autorizados.*

### Advertencias de seguridad para taladradoras

#### Instrucciones de seguridad para todas las operaciones

- > **leve protectores en los oídos cuando taladre con impacto.** *La exposición al ruido puede causar pérdida de audición.*
- > **ostenga la herramienta eléctrica por las superficies de agarre aisladas, cuando ejecute una operación donde el accesorio de corte o de presión pueda estar en contacto con un cable oculto.** *Los accesorios de corte o de presión en contacto con un conductor "en tensión" pueden poner "en tensión" las partes metálicas expuestas de la herramienta eléctrica y causar un choque eléctrico al operario.*

#### Instrucciones de seguridad al usar brocas largas

- > **Nunca opere a una velocidad mayor que la velocidad máxima marcada en la broca.** *A velocidades más altas, es probable que el útil se tuerza si puede girar libremente sin estar en contacto con la pieza de trabajo, provocando lesiones personales.*
- > **Empiece siempre a taladrar a baja velocidad con la punta del bit en contacto con la pieza de trabajo.** *A velocidades más altas, es probable que el útil se tuerza si puede girar libremente sin estar en contacto con la pieza de trabajo, provocando lesiones personales.*
- > **Aplique presión únicamente en línea directa con el bit no aplique una excesiva presión.** *Los útiles pueden torcerse provocando la rotura o pérdida de control, provocando lesiones personales.*

### Advertencias de seguridad adicionales para el cargador de baterías

- > Este cargador pueden utilizarlo niños con edad de 8 años y superior y personas con capacidades físicas, sensoriales o mentales reducidas o falta de experiencia y conocimiento, si se les ha dado la supervisión o formación apropiadas respecto al uso del aparato de una manera segura y comprenden los peligros que implica.

- > Los niños no deben jugar con el aparato. La limpieza y el mantenimiento a realizar por el usuario no deben realizarlos los niños sin supervisión.
- > Desconecte el cargador de la fuente de alimentación y permita que se enfríe antes de su limpieza, mantenimiento, almacenamiento o transporte.
- > Antes de usar el cargador, lea el manual de instrucciones en su totalidad y familiarícese con los símbolos de advertencia que figuran en el cargador y la batería.
- > El cargador y el bloque de baterías suministrado con el mismo están específicamente diseñados para trabajar juntos. Utilice el cargador únicamente con el bloque de baterías especificado para este producto.
- > La batería debe ser recargada en el interior ya que el cargador está diseñado únicamente para uso en interiores.
- > No intente recargar una pila no recargable.
- > No exponga el cargador al agua o la humedad para evitar el riesgo de choque eléctrico.
- > No coloque ningún objeto sobre el cargador, ya que éste puede sobrecalentarse. No coloque el cargador cerca de una fuente de calor.
- > No utilice un cable de extensión a menos que sea absolutamente necesario. El uso de un cable prolongador incorrecto puede dar como resultado un incendio, un choque eléctrico o electrocución.
- > No utilice el cargador si ha recibido un golpe fuerte, se ha caído o ha sido dañado de alguna manera. Hágalo revisar y reparar por un centro de reparación autorizado.

### **Advertencias de seguridad adicionales para los bloques de baterías**

- > No trate de recargar el bloque de baterías con un cargador distinto al suministrado. El cargador y el bloque de baterías suministrado con el mismo están diseñados específicamente para trabajar juntos.
- > El bloque de baterías debe ser almacenado y recargado a una temperatura ambiente de 18-24 ° C (65 - 75°F) para asegurar un funcionamiento óptimo de la batería y prolongar su vida útil.

El bloque de baterías no debe en ningún caso almacenarse o recargarse a una temperatura ambiente inferior a 0 ° C (32°F) o superior a 40 ° C (113°F).

- > Nunca intente abrir el bloque de baterías. Si la camisa de plástico del bloque de baterías está rota o agrietada, deje inmediatamente de utilizarlo y no lo recargue.
- > Los bloques de baterías de recambio no deben almacenarse nunca en un bolsillo, caja de herramientas o en cualquier otro lugar donde pudieran entrar en contacto con objetos metálicos. Los terminales podrían cortocircuitarse, lo que dañaría el bloque de baterías y podría causar quemaduras o un incendio.
- > No pisotee, perforo con un objeto punzante, golpee con un martillo o someta la batería a cualquier otro tipo de choque o impacto.
- > No exponga el bloque de baterías al calor. No almacene o use el bloque de baterías en un vehículo aparcado a pleno sol o lo exponga a la luz del sol ya que podría sobrecalentarse y arder, e incluso explotar.
- > Nunca intente recargar un bloque de baterías agrietado o **dañado** de cualquier otra manera con el fin de evitar cualquier riesgo de descarga eléctrica o electrocución.

**La siguiente información aplica únicamente a usuarios profesionales pero es una buena práctica para cualquier usuario:**

## **ADVERTENCIAS DE SEGURIDAD ADICIONALES PARA EL POLVO DE CONSTRUCCIÓN**

Los trabajadores de la construcción son uno de los grupos de riesgo debido al polvo que respiran: el polvo de sílice no es sólo una molestia, sino un verdadero peligro para sus pulmones.

La sílice es un mineral natural presente en grandes cantidades en materiales como la arena, piedra arenisca y granito. También se encuentra comúnmente en muchos materiales de construcción como el hormigón y el mortero. La sílice se convierte en un polvo muy fino (también conocido como sílice cristalina respirable o RCS) durante muchas tareas comunes tales como el corte, taladrado o amolado. Respirar las partículas muy finas de sílice cristalina puede causar el desarrollo de: Cáncer de pulmón, Silicosis, Enfermedad pulmonar obstructiva crónica (EPOC).

La inhalación de partículas finas de polvo de madera, por otro lado, puede conducir al desarrollo de asma. El riesgo de enfermedades pulmonares está vinculado a las personas que respiran regularmente el polvo de construcción durante un período de tiempo prolongado, no de forma ocasional.

Para proteger el pulmón, se ha establecido un límite en la cantidad de estos polvos que una persona puede respirar (llamado límite de exposición o LEP) cuando se promedia durante un día normal de trabajo. Este límite representa una pequeña piza de sal y es la cantidad máxima legal que se puede respirar después de haber aplicado los controles adecuados.

### ¿Cómo se puede reducir la cantidad de polvo?

1. Reducir la cantidad de operaciones de corte mediante el uso de los productos de construcción del tamaño apropiado.
2. Utilizar una herramienta menos potente, por ejemplo, un cortador de bloque en lugar de una amoladora angular.
3. Utilizar un modo completamente distinto de trabajar - por ejemplo, usando una pistola de clavos para sujetar soportes de cables en lugar de perforar primero los agujeros.

Por favor, trabaje siempre con equipos de seguridad homologados, tales como máscaras contra el polvo especialmente diseñadas para filtrar partículas microscópicas y utilice las instalaciones de extracción de polvo en todo momento.

**Advertencia:** Algunas partículas de polvo originadas durante las operaciones de lijado, aserrado, amolado, perforación u otros trabajos de construcción contienen productos químicos que pueden producir cáncer, defectos de nacimiento y otros daños reproductivos.

> Algunos ejemplos de estos productos químicos son:

> Plomo de pinturas a base de plomo

> Sílice cristalina de ladrillos, cemento y otros materiales de albañilería

- > Arsénico y cromo de madera tratada químicamente. El riesgo de exposición a estas sustancias químicas depende de la regularidad con que se realizan este tipo de trabajos. Para reducir la exposición a estos polvos, el usuario debe:
- > Trabajar en áreas bien ventiladas;
- > Utilizar equipo de protección individual y especialmente una máscara antipolvo que filtre las partículas microscópicas

## VIBRACIÓN

La Directiva Europea de Agentes Físicos (Vibración) fue elaborada para reducir las lesiones derivadas del Síndrome de vibración mano/brazo de los usuarios de herramientas eléctricas. Esta directiva exige que los fabricantes de herramientas eléctricas y los respectivos distribuidores indiquen los valores indicativos del resultado del ensayo de vibración de forma que permita a los usuarios aplicar las medidas necesarias relativas al periodo diario durante el cual la herramienta puede ser utilizada así como poder elegir la herramienta más adecuada.

VER EL APARTADO DE ESPECIFICACIONES TÉCNICAS EN ESTE MANUAL DE INSTRUCCIONES PARA LOS NIVELES DE VIBRACIÓN DE SU HERRAMIENTA

El valor de emisión de vibración declarado debe usarse como un nivel mínimo y como guía actual del nivel de vibración.

El valor de emisión de vibración se ha medido según un método de ensayo normalizado y puede utilizarse para comparar una herramienta con otra.

El valor de emisión de vibración declarado puede usarse también para una evaluación preliminar de exposición.

**Advertencia:** Las emisiones de vibración durante la utilización real de la herramienta eléctrica pueden ser diferentes del valor total declarado dependiendo de la forma en que se usa la herramienta y teniendo en cuenta los siguientes ejemplos y otras variaciones en el modo de usar la herramienta:

Como se utiliza la herramienta y los materiales que son cortados o taladrados.

Si la herramienta está en buenas condiciones y se mantiene de forma apropiada.

El uso de accesorios correctos para la herramienta y la comprobación que están afilados y en buenas condiciones.

La sujeción de las superficies de agarre.

Si la herramienta se utiliza según lo previsto por su diseño y estas instrucciones.

Durante el uso de esta herramienta se producen vibraciones mano/brazo. Adopte las prácticas de trabajo correctas para reducir la exposición a la vibración. Esta herramienta puede causar el síndrome de mano/brazo si se usa de forma inadecuada.

**Advertencia:** Identifique las medidas de seguridad destinadas a proteger al operario que se basan en una estimación de la exposición en las condiciones reales de utilización (teniendo en cuenta todas las partes del ciclo de maniobras, tales como los momentos en que la herramienta está fuera de tensión y cuando trabaja en vacío, además del tiempo de accionamiento del gatillo).

**Nota:** El uso de otras herramientas reducirá el periodo total de uso de esta herramienta por parte del operador.

Para ayudar a minimizar el riesgo de exposición a la vibración, use SIEMPRE cinceles, brocas y hojas afiladas.

Realice el mantenimiento de esta herramienta tal y como se indica en este manual y manténgala bien lubricada (si es necesario).

Evite usar la herramienta a temperaturas iguales o inferiores a 10°C. Planifique su horario de trabajo para repartir cualquier uso de la herramienta a vibración elevada a lo largo de varios días



## Vigilancia de la salud

Todos los trabajadores deben estar incluidos en un programa de vigilancia para la salud con el objetivo de ayudar a identificar posibles enfermedades relacionadas con las vibraciones en los estados iniciales, evitar la progresión de la enfermedad y ayudar al trabajador a permanecer en su puesto de trabajo.

## Emergencia

**Familiarícese con el uso de este producto, siguiendo las instrucciones incluidas en este manual. Memorice las normas de seguridad y sígalas al pie de la letra para evitar riesgos y peligros.**

- > **Esté alerta en todo momento cuando utilice este producto para que pueda identificar y controlar de antemano cualquier peligro.** Una intervención rápida puede evitar lesiones personales o daños materiales.
- > **Apague el producto y desconéctelo de la fuente de alimentación si se identifica cualquier problema.** Si es necesario, haga revisar y reparar el producto por un técnico cualificado antes de volver a utilizarlo.















## Riesgos residuales

Incluso usando este producto de acuerdo con todos los requisitos de seguridad, persisten potenciales riesgos de daños personales y materiales. Debido a la estructura y el diseño de este producto, pueden surgir los siguientes riesgos:

- > Problemas de salud debidos a la emisión de vibración si el usuario utiliza la herramienta por un período de tiempo demasiado largo o si la herramienta se utiliza y mantiene de forma inadecuada.
- > Daños a personas o daños materiales causados por el uso de accesorios de corte rotos o dañados o por impactos repentinos de objetos ocultos durante el uso.
- > Lesiones personales o daños materiales debidos a la proyección de objetos.

## Símbolos

En el producto, en la placa de características y en estas instrucciones encontrará, entre otros, los siguientes símbolos y abreviaciones. Familiarícese con ellos para reducir riesgos tales como lesiones personales y daños a la propiedad.

V~	Voltio (corriente alterna)	°C	Grados Celsius
V 	Voltio (corriente continua)	Nm	Newton metro
Hz	Hercio	/min or min <sup>-1</sup>	Por minuto
W	Vatios	mm	Milímetro
A	Amperio	kg	Quilogramo
mA	Miliamperio	dB(A)	Decibelio (Ponderado-A)
mAh	Miliamperio por hora	m/s <sup>2</sup>	Metros por segundo al cuadrado
	Cerrar/Apretar		Utilice protección auditiva
	Abrir/Aflojar		Utilice gafas de protección
	Nota/Observación		Utilice guantes de protección
	Atención/advertencia		Utilice calzado de protección con suela antideslizante
	Lea el manual de instrucciones		Utilizar una máscara antipolvo
			
yyWxx	Código de la fecha de fabricación; año de fabricación (20yy) y semana de fabricación (Wxx).		
	Apague el producto y retire el bloque de baterías antes de su montaje, limpieza, ajuste, mantenimiento, almacenamiento o transporte.		
	Este producto tiene una protección de Clase II. Esto significa que está equipado con un aislamiento doble o reforzado.		



El producto cumple con las Directivas Europeas de aplicación y se ha llevado a cabo un método de evaluación de la conformidad con las mismas.



Símbolo RAEE. Los residuos de los productos eléctricos no deben ser desechados con la basura doméstica. Por favor, recíclelos en puntos de recogida selectiva cuando existan. Consulte las autoridades locales o la tienda donde adquirió el producto para información sobre el reciclado.



Contenedor de basura tachado. Las baterías y bloques de baterías no deben ser desechados con la basura doméstica. Por favor, recíclelos en puntos de recogida selectiva cuando existan. Consulte las autoridades locales o la tienda donde adquirió el producto para información sobre el reciclado.



Sólo para uso en interiores.



No tire las baterías a un río o las sumerja en agua.



No tire las baterías al fuego. Estas podrían explotar y causar lesiones.



No exponga las baterías a una temperatura superior a 45°C. No cargue ni almacene el bloque de baterías a temperaturas inferiores a 0°C (32°F) o superiores a 45°C (113°F).



Tiempo de carga: aprox. 1 h

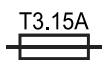

Fusible de acción retardada con intensidad de corriente asignada de 3,15A

## Su producto

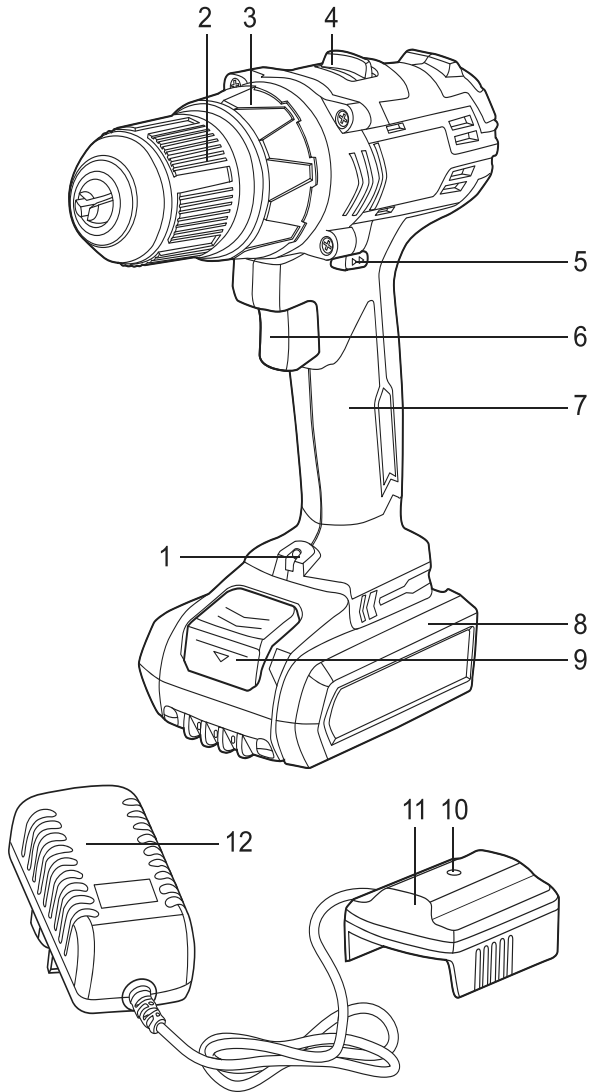

- |  |  |
|--|--|
| 1. Luz de trabajo  | 7. Empuñadura                                    |
| 2. Portaútil sin llave                                     | 8. Bloque de batería                             |
| 3. Anillo de ajuste del par de apriete                     | 9. Botón de desbloqueo                           |
| 4. Selector de engranaje de 2 velocidades                  | 10. Indicador luminoso encendido/estado de carga |
| 5. Selector de giro Avance/Retroceso                       | 11. Base de carga                                |
| 6. Interruptor de encendido/apagado con velocidad variable | 12. Cargador                                     |

## Especificaciones técnicas

### Taladradora

- > **Tensión asignada** : 18 V d.c.
- > **Velocidad asignada en vacío, no** : 0-420/0-1600 min<sup>-1</sup>
- > **Par de apriete máximo** : 35Nm
- > **Capacidad máxima del portaútiles** : ø13 mm
- > **Capacidad máxima de perforación** : madera ø30 mm  
metal ø10 mm  
hormigón ø13 mm
- > **Peso** : aprox. 1.5 kg

### Bloque de baterías

- > **Modelo nº** : MBAT18-Li
- > **Tipo** : Li-Ion, 5pcs
- > **Capacidad** : 1.5 Ah
- > **Tensión** : 18V d.c.
- > **Peso** : aprox. 0.4 kg

### Cargador

- > **Modelo nº** : MC18-Li
- > **Tensión asignada de entrada** : 220 - 240 V~, 50/60 Hz, 37 W
- > **Tensión asignada de salida** : 20V d.c. , 1.5 A
- > **Tiempo de carga** : aprox. 1 hora
- > **Peso** : aprox. 0.2 kg

### Valores de ruido

- > **Nivel de Presión acústica ponderada  $L_{pA}$**  : 87 dB(A)
- > **Nivel de Potencia acústica ponderada  $L_{WA}$**  : 98 dB(A)
- > **Incertidumbre  $K_{pA}$ ,  $K_{WA}$**  : 5 dB(A)

### Valores totales de vibración mano-brazo

- > **Taladrado en metal  $a_{h,D}$**  : 1,0 m/s<sup>2</sup>
- > **Taladrado a percusión en hormigón  $a_{h,ID}$**  : 10.8 m/s<sup>2</sup>
- > **Incertidumbre  $K$**  : 1.5 m/s<sup>2</sup>

El nivel de presión acústica para el operador puede superar los 80 dB (A) por lo que es necesario utilizar protección auditiva.

### Explicación Placa de Características

MSCD18-Li-2 = NÚMERO DE MODELO

MS = MacAllister

CD = Taladradora de percusión

18 = 18 Voltios

Li = Batería Litio-ion

2 = 2 velocidades

## Antes de empezar

### Desembalaje

1. Retire todas las piezas del embalaje y colóquelas sobre una superficie plana y estable.
2. Retire todos los materiales de embalaje y dispositivos de transporte, si fuese necesario.
3. Inspeccione la herramienta para verificar que está completa y en perfectas condiciones. Si alguna de las piezas falta o está dañada, no utilice la herramienta y contacte con el establecimiento donde compró el producto. El uso de un producto incompleto o dañado puede representar un peligro para las personas y la propiedad.
4. Asegúrese de que dispone de todos los accesorios necesarios para el montaje y funcionamiento de la herramienta. Esto también incluye el equipo de protección individual adecuado.



**ADVERTENCIA:** El producto y el embalaje no son un juguete. Los niños no deberían jugar con las bolsas de plástico, láminas o piezas pequeñas. Existe riesgo de asfixia.

### Usted necesitará

#### (artículos no suministrados)

- > Equipo de protección individual adecuado
- > Brocas adecuadas
- > Puntas adecuadas
- > Adaptador para útiles
- > Lubricante refrigerante (para taladrar en metal)

#### (artículos suministrados)

- > 1x Bloque de baterías (EAN: 3663602798477)
- > 2x Bloque de baterías (EAN: 3663602798484)
- > 1x Cargador

### Montaje



**ADVERTENCIA:** El producto debe estar completamente montado antes de ponerlo en funcionamiento. No utilice el producto si está parcialmente montado o montado con piezas dañadas.



Siga las instrucciones de montaje paso a paso y utilice las figuras facilitadas como guía visual para facilitar el montaje del producto.

Retire el bloque de baterías del producto antes de que esté completamente montado.

### Brocas/puntas

Esta herramienta puede ser utilizada con diferentes brocas/puntas en función del material de la pieza de trabajo.



**ADVERTENCIA:** Utilice siempre brocas adecuadas en función del uso previsto. Por ejemplo, no utilice nunca brocas específicas para madera para trabajar metal o viceversa.



Respete los requerimientos técnicos de este producto (ver sección “Especificaciones técnicas”) cuando adquiera y use brocas.

Algunas brocas están muy afiladas y se calientan durante el uso. Manipúlelas con cuidado. Utilice guantes de protección cuando manipule las brocas para evitar lesiones tales como quemaduras o cortes.

### Colocación

- > Gire la camisa del portaútiles (2) en sentido antihorario hasta que las pinzas del portaútiles se abran lo suficiente para insertar la broca (Fig. 1).
- > Inserte la broca completamente hasta el fondo (Fig. 2). Si utiliza una punta de atornillado de 25 mm, insértela en un soporte para puntas.
- > Gire la camisa del portaútiles (2) en sentido horario hasta que la broca quede bien sujeta en las pinzas del portaútiles (Fig. 3).

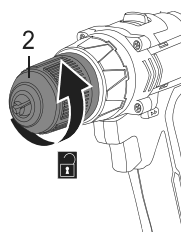

Fig. 1

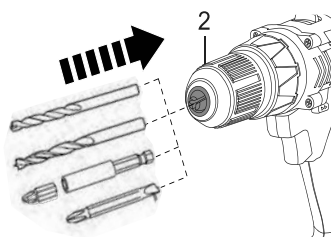

Fig. 2

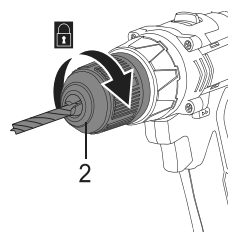

Fig. 3

### Retirada/Sustitución

- > Gire la camisa del portaútiles (2) en sentido antihorario hasta que las pinzas del portaútiles se abran lo suficiente para retirar la broca.
- > Retire el útil e inserte uno nuevo tal y como se ha descrito anteriormente si lo desea.

## Bloque de baterías

### Extraer/Colocar

- > Para evitar un arranque accidental, bloquee el interruptor de encendido/apagado (6) colocando el selector de giro avance/retroceso (5) en la posición central (ver la sección “Funciones del producto – Selector de giro avance/retroceso”).
- > Para retirar el bloque de baterías del producto, presione el botón de desbloqueo (9) y deslice el bloque de baterías (8) fuera del producto (Fig. 4).
- > Para colocar el bloque de baterías en el producto, alinee el bloque de baterías (8) con las ranuras deslizantes del puerto de la batería y deslícelo hasta que encaje en su posición. Deberá oír un clic (Fig. 5).

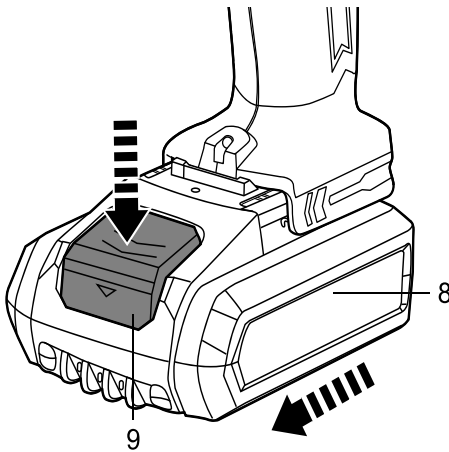

Fig. 4

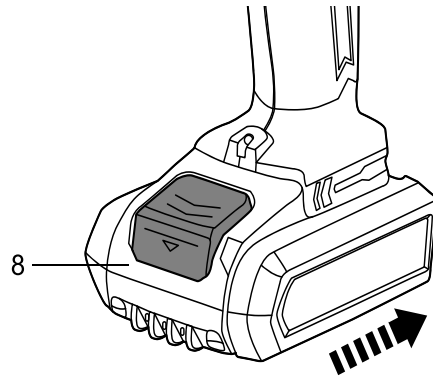

Fig. 5

### Cargar el bloque de baterías



**ADVERTENCIA:** No utilice ningún otro cargador distinto al suministrado específicamente para utilizar con este producto. Verifique la tensión. Asegúrese siempre de que la tensión de la fuente de alimentación sea la misma que la indicada en la placa de características.



#### NOTA:

Si el bloque de baterías está muy caliente, debe ser retirado del cargador y permitir que se enfríe antes de volverlo a cargar.

El bloque de baterías suministrado con la herramienta no está cargado cuando sale de fábrica. Por ello, es necesario que sea cargado completamente antes de utilizarlo por primera vez.

Cargue el bloque de baterías para alcanzar la carga completa o como mínimo la mitad de la carga antes de almacenarlo. Si la herramienta no se va a usar por un largo periodo de tiempo, cargue el bloque de baterías cada 3-6 meses.



- > Deslice el bloque de baterías (8) en la base de carga (11) hasta que quede encajado (Fig. 6).
- > Conecte el cargador (12) a una fuente de alimentación. El indicador luminoso (10) se encenderá de color rojo cuando el bloque de batería esté cargándose y de verde cuando la carga haya finalizado.
- > Después de que la carga haya finalizado, desconecte el cargador (12) de la fuente de alimentación y retire el bloque de baterías (8) de la base del cargador (11) presionando el botón de desbloqueo (9) para extraerlo (Fig. 7).

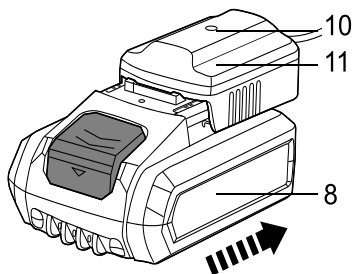

Fig. 6

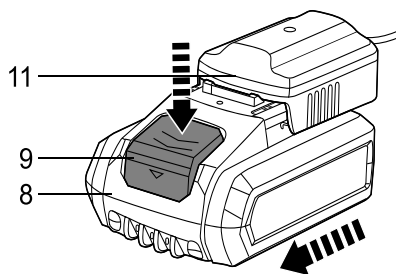
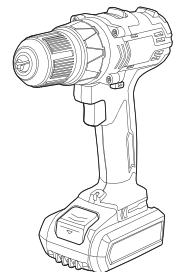

Fig. 7

# Con más detalle...



Uso previsto	24
Funciones del productos	24
Funcionamiento general	29
Limpieza y mantenimiento	31
Resolución de problemas	32
Reciclaje y Medio Ambiente	33
Garantía	34



## Uso previsto

Esta herramienta está diseñada para apretar y aflojar tornillos así como para taladrar en madera, metal y plástico, y para taladrar con impacto en ladrillos/mampostería. No debería ser usada en materiales que son perjudiciales para la salud ni para apretar o aflojar tuercas de ruedas de coche.

Por razones de seguridad es esencial leer todo el manual de instrucciones antes del primer uso y respetar todas las instrucciones contenidas en el mismo.

## Funciones del producto

### Interruptor de encendido/apagado (Fig. 8)

- > Presione el interruptor de encendido/apagado (6) para encender el producto.
- > Suelte el interruptor de encendido/apagado (6) para apagar el producto. Es también un interruptor de velocidad variable que proporciona una mayor velocidad y par de apriete al incrementar la presión en el gatillo. La velocidad es controlada en función de la presión ejercida en el gatillo del interruptor.

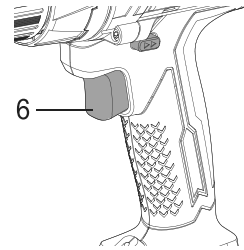

Fig. 8



**ADVERTENCIA:** No haga funcionar el producto durante largos periodos de tiempo a baja velocidad ya que se producirá un exceso de calor interno. Si se da una sobrecarga, suelte el interruptor de encendido/apagado inmediatamente para evitar el sobrecalentamiento del motor.

### Selector de giro avance/retroceso







Cambie la dirección de giro de avance a retroceso presionando el selector de giro avance/retroceso (5).

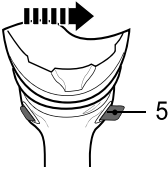

**ADVERTENCIA:** Cambie únicamente la dirección de giro cuando la herramienta esté apagada y se haya detenido completamente. Asegúrese siempre de que el selector de giro avance/retroceso está ajustado en la posición correcta en función de la operación a realizar. No utilice la herramienta con el selector colocado en una posición intermedia.

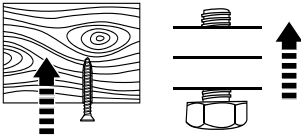
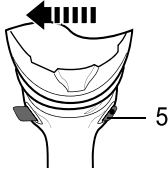
- > Desplace el selector de giro (5) hacia la izquierda para utilizar la herramienta en modo de giro en sentido horario (Fig. 9).

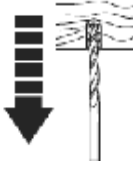
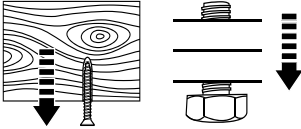
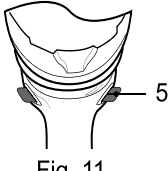
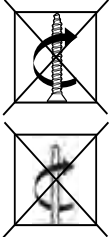
- > Desplace el selector de giro (5) hacia la derecha para utilizar la herramienta en modo de giro en sentido antihorario (Fig. 10).
- > Coloque el selector de giro (5) en la posición central para bloquear el interruptor de encendido/apagado y prevenir así un arranque accidental (Fig. 11).

Posición	Dirección de giro	Aplicación	
 <p>Fig. 9</p>		 <p>Taladrar en material</p>	 <p>Apretar tornillos</p>
 <p>Fig. 10</p>		 <p>Aflojar brocas atascadas</p>	 <p>Retirar tornillos</p>
 <p>Fig. 11</p>		 <p>Bloquea el interruptor de encendido/apagado y evita un arranque accidental</p>	



**NOTA:** Es posible que escuche un sonido de cierre al volver a utilizar la herramienta después de cambiar el sentido de rotación. Esto es normal y no indica un mal funcionamiento.

### Luz de trabajo automática (Fig. 12)

La luz de trabajo (1) se encenderá automáticamente siempre que presione el interruptor de encendido/apagado (6).

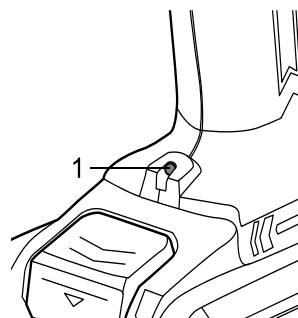

Fig. 12



**ADVERTENCIA:** No mire directamente a la luz.

### Selector de engranaje de dos velocidades

El selector de engranaje de dos velocidades (4) se utiliza para cambiar entre dos modos de funcionamiento. Cuando el selector se coloca en la posición **1**, la velocidad se reducirá y la taladradora tendrá una mayor potencia y par de apriete. Cuando el selector se coloca en la posición **2**, la velocidad se incrementará y la taladradora tendrá una potencia y par de apriete menores.

Posición del selector	Descripción
1	Nivel de velocidad baja: para atornillar o taladrar orificios de gran diámetro.
2	Nivel de velocidad alta: para taladrar orificios de pequeño diámetro.

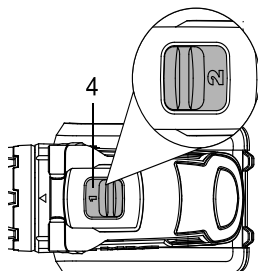



Fig. 13



**ADVERTENCIA:** Para evitar dañar la caja de cambios, permita siempre que el portaútiles se detenga por completo antes de cambiar la dirección de giro o el selector de engranaje de dos velocidades. Si se produce frecuentemente una sobrecarga en la posición de alta velocidad, cambie a la marcha de baja velocidad para evitar el sobrecalentamiento del motor.

### Ajuste del par de apriete (Fig. 14)

El par de apriete se ajusta girando el anillo de ajuste del par de apriete (3). El par de apriete es mayor cuando mayor es el número seleccionado con el anillo de ajuste del par de apriete y menor cuanto menor sea el número seleccionado con el anillo de ajuste del par de apriete.

Torque	Description
1 - 4	para apretar tornillos pequeños
5 - 9	para apretar tornillos en materiales blandos
10 - 14	para apretar tornillos en materiales duros y blandos
15 - 17	para apretar tornillos en madera dura
18+	para apretar tornillos grandes
	para taladrado pesado en madera, plástico y metal
	para taladrado con impacto en mampostería y hormigón

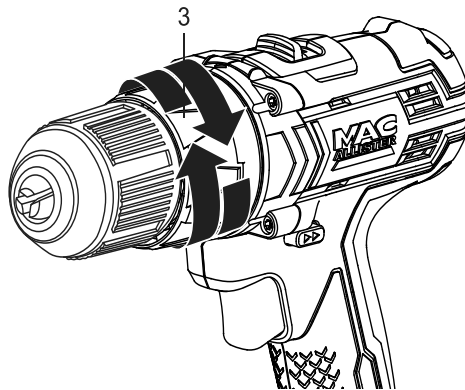

Fig. 14

### Bloqueo automático del husillo (Fig. 15)

El bloqueo automático del husillo le permite utilizar la taladradora como un destornillador común. Con él puede dar un giro extra para apretar firmemente un tornillo, aflojar tornillos muy apretados o continuar trabajando cuando la batería se haya descargado. Para uso como destornillador manual, el portaútiles se bloquea automáticamente cuando la herramienta está apagada.

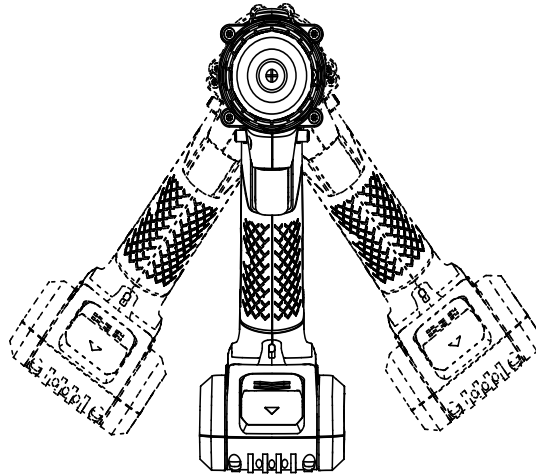

Fig. 15

## Funcionamiento general

- > Revise el producto, el bloque de baterías y el cargador así como los accesorios antes de cada uso para comprobar si hay daños. No utilice el producto si está dañado o muestra signos de desgaste.
- > Verifique que los accesorios y complementos están fijados correctamente.
- > Sujete siempre el producto por su empuñadura y manténgala seca para obtener un apoyo seguro.
- > Asegúrese de que los orificios de ventilación están siempre despejados y sin obstrucciones. Límpielos con un cepillo suave si es necesario. Los orificios de ventilación bloqueados pueden dar lugar a un sobrecalentamiento y daños en el producto.
- > Apague inmediatamente el producto si es distraído mientras trabaja por otras personas que acceden a la zona de trabajo. Permita siempre que el producto se detenga completamente antes de depositarlo.
- > No trabaje en exceso. Realice paradas regulares para asegurarse de que puede concentrarse en la tarea y tiene un control total sobre el producto.



**ADVERTENCIA:** Tenga en cuenta que existen objetos ocultos en cada casa. Asegúrese antes de iniciar la tarea de que no hay conducciones de gas, agua o cableado eléctrico en la zona de trabajo que debe taladrar – peligro de choque eléctrico y lesiones graves para las personas y los bienes. Utilice un detector adecuado para rastrear este tipo de objetos con antelación.

### Taladrado

- > Ajuste el anillo de ajuste par de apriete al modo taladrado para taladrar en madera, plástico o metal, y en el modo taladrado a percusión para taladrar en ladrillo/mampostería.
- > Mantenga siempre la herramienta perpendicular al punto de perforación. Si no la mantiene perpendicular, la broca puede resbalar o se puede bloquear.
- > Coloque siempre la punta de la broca en contacto con la superficie antes de poner en marcha la herramienta.
- > En el caso de agujeros muy grandes, realice un primer agujero con una broca de diámetro más pequeño. Esto facilita el taladrado con una broca más grande a continuación.
- > Evite siempre taladrar a la velocidad más alta. Esto provoca un desgaste innecesario de la herramienta y la broca.
- > Si la broca está bloqueada o atascada, extráigala cambiando el sentido de rotación.

### Taladrado en plástico y metal

- > Marque la posición del agujero con un punzón para evitar que la broca resbale al taladrar.



- > Use una broca para metal para taladrar en metal y plástico. Seleccione una velocidad baja y, si es necesario, utilice un líquido refrigerante disponible en tiendas especializadas.

### Taladrado en ladrillo/mampostería

- > Un taladro de impacto es ideal para taladrar en mampostería estándar. Si quiere perforar en hormigón muy duro, puede que sea necesario un martillo perforador.
- > Utilice un dispositivo de inspección para asegurarse de no perforar accidentalmente un cable o tubo. Utilice gafas de protección cuando taladre.
- > Determine la posición exacta de los agujeros y márquelos con un lápiz. Un láser de líneas cruzadas hará que esta tarea sea más fácil para usted.
- > Elija una broca de mampostería con el mismo diámetro que la fijación que desea usar. Monte la broca de forma segura en el centro del portaútiles.
- > Coloque la punta de la broca perpendicular a la pared. Si no conoce exactamente el estado del material de la pared, comience a perforar sin impacto y solo active la función de impacto cuando haya resistencia. No aplique presión a la herramienta hasta que la broca se haya agarrado firmemente al material.
- > Perfore el orificio de forma que quede lo suficientemente profundo para que la fijación y el tornillo entren completamente. Use un tope de profundidad si es necesario. Deje la broca funcionando a baja velocidad mientras retira la broca del agujero.
- > Retire el polvo de perforación del orificio. Esto asegurará que la fijación tenga un mejor agarre.



**NOTA:** El uso prolongado de la herramienta a una velocidad reducida puede provocar un sobrecalentamiento del motor. Realice pausas regulares de unos 5 minutos para permitir el enfriamiento del motor.

### Atornillado

- > Ajuste el anillo de ajuste par de apriete al modo atornillar (números).
- > Ajuste el par de apriete en función del tamaño del tornillo y del material de trabajo.
- > Pretaladre un agujero de diámetro más pequeño que el del tornillo que quiere atornillar.
- > Mantenga la herramienta en ángulo recto respecto al tornillo que desea atornillar/desatornillar. Si no la mantiene perpendicular, la punta podría resbalar o bloquearse.
- > Apoye el extremo de la punta contra el tornillo y después ponga en marcha la herramienta. Ejercer una presión suficiente para mantener el tornillo en posición con la punta en contacto con la cabeza del tornillo. Si presiona demasiado, corre el riesgo de dañar la punta y la cabeza del tornillo; si no ejerce suficiente presión, la punta puede resbalar.
- > Si el tornillo se bloquea o atasca, extráigalo cambiando la dirección de rotación.

## Limpieza y mantenimiento

### Después del uso

- > Apague la herramienta, retire el bloque de baterías y permita que se enfríe.
- > Revise, limpie y almacene la herramienta tal y como se describe a continuación.

### Las reglas de oro del mantenimiento



**ADVERTENCIA:** Apague siempre el producto, retire el bloque de baterías y deje que se enfríe antes de llevar a cabo ninguna tarea de inspección, mantenimiento o limpieza.



- > Mantenga el producto limpio. Retire los residuos después de cada uso y antes de almacenarlo
- > Una limpieza regular y adecuada le ayudará a garantizar un uso seguro y prolongará la vida del producto.
- > Inspeccione el producto antes de cada uso en busca de piezas desgastadas o dañadas. No haga funcionar el producto si encuentra alguna pieza rota o desgastada.



**ADVERTENCIA:** Realice únicamente las tareas de reparación y mantenimiento descritas en estas instrucciones. Cualquier tarea adicional debe ser realizada por un profesional cualificado.

### Limpieza general

- > Limpie el producto con un paño seco. Utilice un cepillo para las zonas de difícil acceso.
- > Limpie especialmente los orificios de ventilación después de cada uso con un paño y un cepillo.
- > Retire la suciedad persistente con aire a presión (máx. 3 bar).



**NOTA:** No utilice productos químicos, alcalinos, abrasivos u otros detergentes agresivos o desinfectantes para limpiar este producto ya que podrían dañar su superficie.

- > Revise el producto en busca de piezas desgastadas o dañadas. Reemplace las piezas desgastadas cuando sea necesario o contacte con un servicio técnico autorizado para que reparar el producto antes de volver a utilizarlo.

## Mantenimiento

Revise el producto y accesorios (o complementos) antes y después de cada uso en busca de desgaste o daños. Si es necesario, reemplácelos por unos de nuevos tal y como se describe en este manual de instrucciones. Respete los requisitos técnicos.

## Reparaciones

Este producto no contiene ninguna pieza reparable por el usuario. Contacte con un servicio técnico autorizado o con un profesional cualificado para que lo revise y repare.

## Almacenamiento

- > Apague el producto y retire el bloque de baterías.
- > Limpie el producto como se ha descrito anteriormente.
- > Almacene el producto y sus accesorios en un lugar seco, libre de heladas, bien ventilado y al abrigo de la luz.
- > Almacene siempre el producto en un lugar fuera del alcance de los niños. La temperatura ideal de almacenamiento está entre los 10°C y los 30° C.
- > Se recomienda usar el embalaje original para almacenar el producto o cubrirlo con un paño o cubierta adecuada para protegerlo del polvo.

## Transporte

- > Apague el producto y retire el bloque de baterías.
- > Coloque las protecciones de transporte, si aplica.
- > Transporte siempre el producto por su empuñadura.
- > Proteja el producto de cualquier fuerte impacto o elevadas vibraciones que pueden darse durante el transporte en vehículos.
- > Asegure el producto para evitar que se deslice o caiga.

## Resolución de problemas

Las supuestas averías son debidas muchas veces a causas que el usuario puede solucionar por sí mismo. Por ello, revise el producto utilizando esta sección. En muchos casos el problema puede ser fácilmente solucionado.



**ADVERTENCIA:** Realice únicamente los pasos descritos en estas instrucciones. Si no puede solucionar el problema usted mismo, cualquier tarea adicional de inspección, mantenimiento o reparación debe ser realizada por un servicio técnico autorizado o por un profesional de cualificación similar.

>

Problema	Posible causa	Solución
1. El producto no arranca	1.1. El selector del sentido de rotación está en el centro (posición de bloqueo) 1.2. Bloque de baterías mal colocado 1.3. Bloque de baterías descargado 1.4. Bloque de baterías dañado 1.5. Otros defectos eléctricos en el producto	1.1. Deslice el conmutador del sentido de rotación hacia la izquierda o derecha 1.2. Colóquelo correctamente 1.3. Retire el bloque de baterías y recárguelo 1.4. Consulte un profesional cualificado 1.5. Consulte un profesional cualificado
2. El producto no alcanza la máxima potencia	2.1. El bloque de baterías está casi descargado 2.2. Orificios de ventilación obstruidos	2.1. Recargue el bloque de baterías 2.2. Limpie los orificios de ventilación
3. Resultados insatisfactorios	3.1. La broca/punta de atornillado está desafilada/desgastada 3.2. broca/punta de atornillado no es adecuada para la operación prevista	3.1. Reemplace por una nueva 3.2. Utilice una punta de atornillado adecuada
4. La herramienta se para bruscamente	4.1. Producto sobrecargado 4.2. Bloque de baterías descargado 4.3. Bloque de baterías excesivamente caliente	4.1. Retire el producto de la pieza de trabajo y vuélvalo a encender. 4.2. Retire el bloque de baterías y recárguelo 4.3. Retire el bloque de baterías y déjelo enfriarse

## Reciclaje y Medio Ambiente



Los residuos de productos eléctricos y electrónicos no deben eliminarse junto con los residuos domésticos. Recíclelos en las instalaciones habilitadas para ello. Contacte con su administración local o con el establecimiento donde realizó la compra para obtener más información sobre el reciclaje.

### Cómo deshacerse de las baterías usadas



Para contribuir a la conservación de los recursos naturales, deseche la batería de forma adecuada para que pueda ser reciclada. Para obtener más información sobre las opciones de reciclaje y/o eliminación, consulte con las autoridades de gestión de residuos de su ciudad. Descargue la batería mediante el uso de la herramienta, y a continuación, retire la batería y cubra los contactos de la batería con adhesivo muy resistente para evitar cualquier riesgo de cortocircuito y de descarga. No intente abrir o desmontar ninguna pieza de la batería

## Garantía

Nos ocupamos especialmente en seleccionar materiales de alta calidad y usar técnicas de fabricación que nos permitan crear productos que aporten diseño y durabilidad. Este producto ( **MAC** Taladradora de percusión) tiene una garantía del fabricante de 2 años frente a defectos de fabricación, a partir de la fecha de adquisición (si se adquiere en una tienda) o de entrega (si se adquiere por Internet), sin coste adicional para uso normal doméstico (ni profesional ni comercial).

Para presentar una reclamación en el marco de esta garantía, deberá presentar el comprobante de compra (como un recibo, factura de compra u otras pruebas admisibles en virtud de la ley aplicable); conserve su comprobante de compra en un lugar seguro. Para poder acogerse a esta garantía, el producto adquirido deberá ser nuevo; la garantía no se aplicará a productos de segunda mano o productos de exposición. A menos que la legislación vigente indique lo contrario, todo producto de sustitución entregado conforme a esta garantía estará cubierto solo hasta la fecha de vencimiento de la garantía original.

La presente garantía cubre los fallos y anomalías del producto siempre y cuando este se haya utilizado para los fines para los que está destinado y que su instalación, limpieza, cuidado y mantenimiento se hayan efectuado de conformidad tanto con la información descrita en estos términos y condiciones y en el manual del usuario, como con la práctica habitual, siempre y cuando esta no entre en conflicto con el contenido del manual de usuario.

Esta garantía no cubre defectos ni daños causados por el desgaste normal, ni daños que pudiesen ser resultado de usos indebidos, instalaciones o montajes deficientes, negligencia, accidente, uso indebido o modificación del producto. A menos que se indique lo contrario en la ley aplicable, esta garantía no cubre, bajo ningún concepto, los gastos accesorios (transporte, movimiento, costes de desinstalación y reinstalación, mano de obra, etc.) ni los daños directos o indirectos.

Esta garantía no cubre defectos y daños causados por o como resultado de:

- Uso y desgaste normal
- Sobrecarga, mal uso o negligencia
- Intentos de reparación realizados por personas no autorizadas
- Daños estéticos
- Daños causados por objetos extraños, sustancias o accidentes
- Daños accidentales o modificación
- Incumplimiento en seguir las pautas del fabricante
- Pérdida de los bienes

Si el producto es defectuoso, procederemos, en un plazo razonable, a su reparación o sustitución.

Los derechos en virtud de esta garantía tendrán vigencia en el país donde haya adquirido el producto. Las consultas relacionadas con la garantía deberán dirigirse a la tienda en la que adquirió el producto. La garantía es complementaria y no afecta a sus derechos legales.

Si adquirió este producto en España, el distribuidor será responsable de las faltas de conformidad del producto según las disposiciones establecidas en los artículos 114 a 124 del Real Decreto Legislativo 1/2007, con fecha del 16 de noviembre, por el que se aprueba el texto refundido de la Ley General para la Defensa de los Consumidores y Usuarios y otras leyes complementarias.