

EN	1400W High Pressure Cleaner - Original Instructions WARNING: Read the instructions before using the product!	2
FR	Nettoyeur Haute Pression 1400 W - Instructions d'origine AVERTISSEMENT : Lisez la notice d'utilisation avant d'utiliser le produit !	35
PL	Myjka wysokociśnieniowa 1400 W - Instrukcja oryginalna UWAGA: Przed przystąpieniem do użytkowania produktu dokładnie zapoznać się z instrukcją obsługi.	68
ES	Hidrolimpiadora de alta presión 1400 W - Manual de instrucciones ADVERTENCIA: Lea las instrucciones antes de usar el producto!	107
PT	Lavadora de alta pressão 1400 W - Instruções para o uso AVISO: Leia as instruções antes de utilizar o produto!	140
RO	Aparat de curățat sub presiune 1400 W - Instrucțiuni de utilizare AVERTISMENT: Citiți instrucțiunile înainte de utilizarea produsului!	173
RU	1400W Мойка высокого давления - Исходное руководство ВНИМАНИЕ! Прочтите инструкции перед использованием изделия!	205

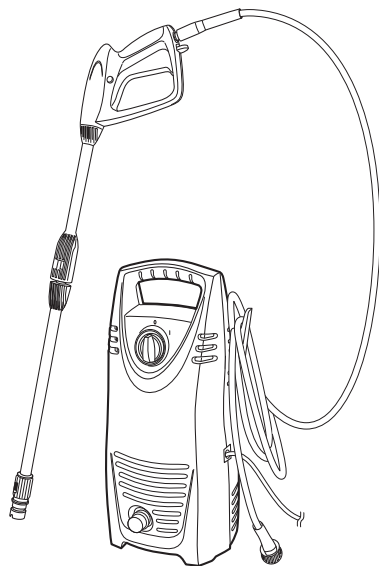

FPHPC100
EAN: UK 3663602939641
EAN: EU 3663602939665



Let's get started...

These instructions are for your safety. Please read through them thoroughly before use and retain them for future reference.



Getting started...	02
Legal information	03
Your product	11
Before you start	14



In more detail...	19
Product functions	20
Operation	22
Care and maintenance	25
Trouble shooting	30
Recycling and disposal	32
Guarantee	32
EC declaration of conformity	33

Safety warnings

- >Product shall not be used by children. Children should be supervised to ensure that they do not play with the product.
- >This product can be used by people with reduced physical, sensory or mental capabilities or lack of experience and knowledge if they have been given supervision or instruction concerning the use of the product in a safe way and understand the hazards involved.
- >If the power cord is damaged, it must be replaced by the manufacturer, its service agent or similarly qualified persons in order to avoid a safety hazard.

High pressure cleaner safety warnings

- >WARNING: This product has been designed for use with the cleaning agent supplied or recommended by the manufacturer. The use of other cleaning agents or chemicals may adversely affect the safety of the product.
- >WARNING: High pressure jets can be dangerous if subject to misuse. Never direct the jet at persons, live electrical equipment or the product itself.
- >WARNING: Do not use the product within range of persons unless they wear protective clothing.
- >WARNING: Wear appropriate Personnel Protection Equipment (PPE) while operating the product.
- >WARNING: Do not direct the jet against yourself or others in order to clean clothes or foot-wear.
- >WARNING: Risk of explosion – Do not spray flammable liquids.
- >WARNING: This product shall not be used by children or untrained personnel.

Safety warnings

- >WARNING: High pressure hoses, fittings and couplings are important for the safety of the product. Use only hoses, fittings and couplings recommended by the manufacturer.
- >WARNING: Only use original spare parts from the manufacturer or approved by the manufacturer to ensure product safety. The use of non-original accessories and any other accessories not specifically intended for the model in question is prohibited.
- >WARNING: Consider water that has flown through backflow preventers to be non-potable.
- >WARNING: Switch the product off and disconnect it from the power supply removing the power plug from the socket outlet before assembly, cleaning, adjustments, maintenance, storage and transportation or converting the product to another function.
- >WARNING: Do not use the product if the power cord or any part of the product is damaged, e.g. safety devices, high pressure hoses, trigger gun. Never use the product if the high pressure hose is damaged.
- >WARNING: Inadequate extension cords can be dangerous. If an extension cord is used, it shall be suitable for outdoor use, and the connection has to be kept dry and off the ground. The plug and socket must be of watertight construction. It is recommended that this is accomplished by means of a cord reel which keeps the socket at least 60 mm above the ground.
- >WARNING: Always switch off the mains disconnecting switch when leaving the product unattended.

- >Have the electric supply connection to be made by a qualified electrician and in compliance with IEC 60364-1. It is recommended that the electric supply to this product should include either a residual current device that will interrupt the supply if the leakage current to earth exceeds 30 mA for 30 ms or a device that will prove the earth circuit.
- >Never use the product with inflammable or toxic liquids, or liquids with characteristics incompatible with its proper operation.
- >Never use the product outdoors in the rain.
- >Never touch the plug and/or socket with wet hands.
- >Never lock the gun trigger in the operating position.
- >Check that the product is fitted with its rating label; contact your dealer if it is missing. Products without rating label must not be used, since they cannot be identified and are potentially hazardous.
- >Never tamper with or adjust the setting of the safety valve or the safety devices.
- >Never change the original diameter of the adjustable nozzle.
- >Never leave the product unattended when it is connected to the power supply.
- >Never move the product by pulling on the electrical power cord.
- >Do not allow vehicles to drive over the pressure hose.
- >Do not move the product by pulling on the pressure hose.
- >When directed towards tyres, tyre valves or other pressurised components, the high pressure jet is potentially dangerous. Do not apply a jet stream and always keep the nozzle at a distance of at least 30 cm during cleaning.
- >Protect all electrical conductors against the water jet.

Safety warnings

- >During start-up, the product may generate interference on the electricity supply system.
- >High pressure may cause parts to rebound: wear all the protective clothing and equipment needed to ensure the operator's safety.
- >Be aware of kick-back: grip the gun firmly when pulling the trigger.
- >Comply with the regulations of the local water supply authority. Under EN 12729 (BA) the product can be connected directly to the mains drinking water supply only if the supply hose is fitted with a backflow preventer device with drainage facility.
- >Have maintenance and/or repair work on electrical components to be carried out by qualified staff.
- >Discharge residual pressure before disconnecting the hose from the product.
- >Check before each use, and at regular intervals, that all metal fasteners are tight and the product's components are in good condition; inspect for broken or worn parts.
- >Use only detergents compatible with the high pressure hose / electrical power cord cladding materials.
- >Connect the appliance to a water tank or a water container located at least at 2m from the ground with a suction hose equipped with backflow preventer (not supplied)
- >In case of contact with detergents: rinse with an abundance of clean water.

Maintenance and storage

- >Disconnect the product from the power supply and check for damage after use.
- >Disconnect the product from the power supply before carrying out maintenance or cleaning work.

- > Use only the manufacturer's recommended replacement parts and accessories.
- > Inspect and maintain the product regularly. Have the product repaired only by an authorised service centre or similar qualified specialist.
- > When not in use, store the product out of the reach of children.

Vibration and noise reduction

To reduce the impact of noise and vibration emission, limit the time of operation, use low-vibration and low-noise operating modes as well as wear personal protective equipment.

Take the following points into account to minimize the vibration and noise exposure risks:

- > Only use the product as intended by its design and these instructions.
- > Ensure that the product is in good condition and well maintained.
- > Use correct accessories for the product and ensure they in good condition.
- > Keep tight grip on the handles/grip surface.
- > Maintain this product in accordance with these instructions and keep it well lubricated (where appropriate).
- > Plan your work schedule to spread any high vibration tool use across a longer period of time.

Emergency

Familiarise yourself with the use of this product by means of this instruction manual. Memorise the safety directions and follow them to the letter. This will help to prevent risks and hazards.

Safety warnings

- > **Always be alert when using this product, so that you can recognise and handle risks early.** Fast intervention can prevent serious injury and damage to property.
- > **Switch off and disconnect from the power supply if there are malfunctions.** Have the garden power tool checked by a qualified professional and repaired, if necessary, before you operate it again.

Residual risks

Even if you are operating this product in accordance with all the safety requirements, potential risks of injury and damage remain. The following dangers can arise in connection with the structure and design of this product:

- > Health defects resulting from vibration emission if the product is being used over long periods of time or not adequately managed and properly maintained.
- > Danger of injury and property damage caused by flying objects.



WARNING! This product produces an electromagnetic field during operation! This field may under some circumstances interfere with active or passive medical implants! To reduce the risk of serious or fatal injury, we recommend persons with medical implants to consult their doctor and the medical implant manufacturer before operating this product!

Symbols

On the product, the rating label and within these instructions you will find among others the following symbols and abbreviations. Familiarise yourself with them to reduce hazards like personal injuries and damage to property.

V~	Volt, (alternating voltage)	kg	Kilogram
Hz	Hertz	dB(A)	Decibel (A-rated)
W	Watt	m/s ²	Metres per seconds squared
/min or min ⁻¹	per minute	MPa	Mega Pascal, pressure unit
mm	Millimetre	bar	pressure unit
IPX5	The product is protected against water (out of a nozzle) from all directions.		
yyWxx	Manufacturing date code; year of manufacturing (20yy) and week of manufacturing (Wxx)		



Lock / to tighten or secure



Unlock / to loosen



Note / Remark.



Caution / Warning.



Read the instruction manual.



Wear hearing protection.



Wear eye protection.



Wear respiratory protection.



Wear protective gloves.



Wear protective, slip-resistant footwear.



Switch the product off and disconnect it from the power supply before assembly, cleaning, adjustments, maintenance, storage and transportation.



Always ensure that other people and pets remain at a safe distance from the product when it is in operation. In general, children must not come near the area where the product is.



Do not expose the product to rain or wet conditions.

Symbols



Local regulations can prohibit connection of the product to drinking water supply equipment.



Do not to direct the water jet onto people, animals, electrical equipment or onto the product itself.



Guaranteed sound power level value in dB



This product is of protection class II. That means it is equipped with enhanced or double insulation.



The product complies with the applicable European directives and an evaluation method of conformity for these directives was done.



WEEE symbol. Waste electrical products should not be disposed of with household waste. Please recycle where facilities exist. Check with your Local Authority or local store for recycling advice.

FPHPC100

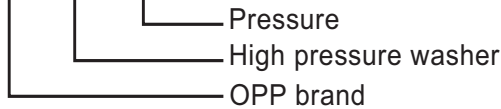

p rated: rated pressure

p max: allowable pressure

Q_{rated}: rated flow

Q_{Max}: Max flow

p_{IN Max} : Max inlet water pressure

Your product

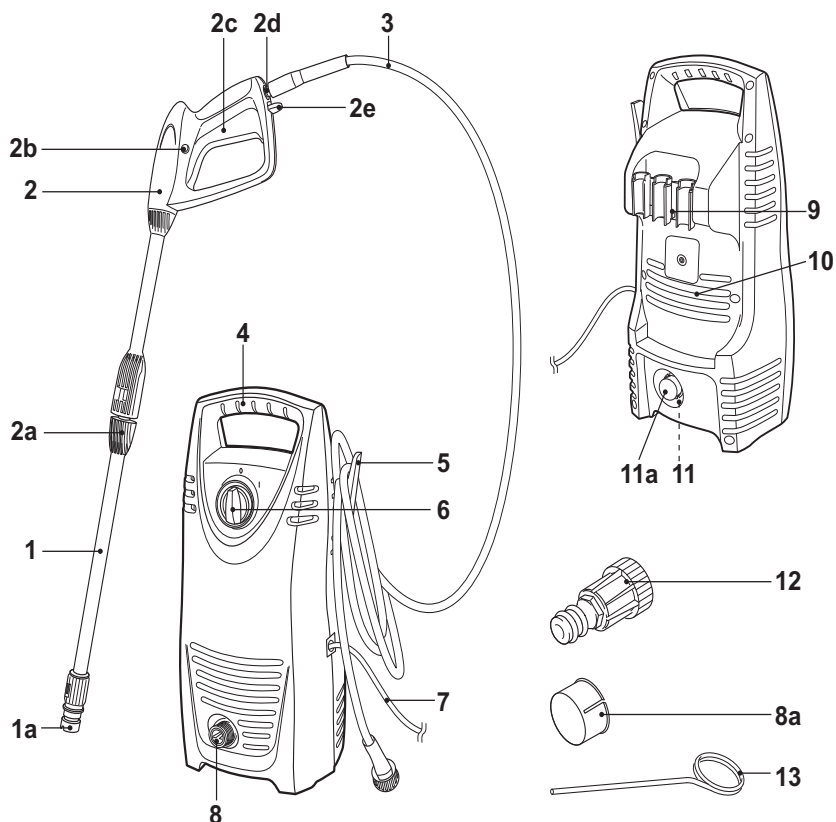

- | | |
|--------------------------|----------------------------|
| 1. Pressure lance | 6. On/off switch ("I"/"O") |
| a. Nozzle | 7. Power cord with plug |
| 2. Spray gun | 8. Water outlet |
| a. Lance connection port | a. Cap |
| b. Trigger lock | 9. Accessory holder |
| c. Trigger | 10. Air vents |
| d. Hose connection port | 11. Water inlet |
| e. Hose release | a. Cap |
| 3. Pressure hose | b. Filter* |
| 4. Transportation handle | 12. Water hose connector |
| 5. Hose holder | 13. Cleaning needle |



NOTE: Parts marked with * are not shown in this overview. Please refer to the respective part in the instruction manual.

Getting started...

Technical specifications

General

> Rated voltage	: 220 - 240 V~, 50 Hz
> Rated input	: 1400 W
> Rated pressure	: 70 bar (7 MPa)
> Max. allowable pressure	: 100 bar (10 MPa)
> Max. inlet water pressure	: 7 bar (0.7 MPa)
> Rated flow	: 5.5 l/min
> Maximum rated flow	: 7.2 l/min
> Rated temperature	: < 50°C
> Gun kickback force at maximum pressure	: < 20 N
> Protection class	: II 
> Degree of protection	: IPX5
> Weight	: approx. 5.61 kg
> Dimensions	: approx. 214 x 230 x 452 mm

High pressure hose

> Permissible pressure	: 120 bar (12 MPa)
> Maximum temperature	: 60 °C
> Length	: 3 m

Water hose (not supplied)

> Quality	: reinforced garden hose
> Diameter	: min. \varnothing 13 mm ($\frac{1}{2}$ ")
> Max. length	: 25 m

Sound level

> Sound pressure level L_{pA}	: 78 dB(A)
> Uncertainty K_{pA}	: 3 dB(A)
> Measured sound power level L_{WA}	: 90.19 dB(A)
> Uncertainty K_{WA}	: 3.1 dB(A)
> Guaranteed power level L_{WA} (according: to 2000/14/EC amended by 2005)	: 93 dB(A)

Vibration level

> Hand arm vibration a_h	: <2.5 m/s ² (2.3 m/s ²)
----------------------------	---

The sound values have been determined according to noise test code given in EN 60335-2-79, using the basic standards EN ISO 11203 and EN ISO 3744.

The sound intensity level for the operator may exceed 80 dB(A) and ear protection measures are necessary.

The declared vibration value has been measured in accordance with a standard test method (according to EN 60335-2-79) and may be used for comparing one product with another. The declared vibration value may also be used in a preliminary assessment of exposure.



WARNING! Depending on the actual use of the product the vibration values can differ from the declared total! Adopt proper measures to protect yourself against vibration exposures. Take the whole work process including times the product is running under no load or switched off into consideration. Proper measures include among others regular maintenance and care of the product and cutting attachments, keeping hands warm, periodical breaks and proper planning of work processes.

Unpacking

- > Unpack all parts and lay them on a flat, stable surface.
- > Remove all packing materials and shipping devices if applicable.
- > Make sure the delivery contents are complete and free of any damage. If you find that parts are missing or show damage do not use the product but contact your dealer. Using an incomplete or damaged product represents a hazard to people and property.
- > Ensure that you have all the accessories and tools needed for assembly and operation. This also includes suitable personal protective equipment.



WARNING! The product and the packaging are not children's toys! Children must not play with plastic bags, sheets and small parts! There is a danger of choking and suffocation!

You will need

(items not supplied)

Suitable crosshead
screwdriver
Water hose
Lubricant
Suitable personal protective
equipment

(items supplied)

Pressure lance (1)
Spray gun (2)
Pressure hose (3)
Hose holder (5)
Cap (8a)
Accessories holder (9)
Cap (11a)
Water hose connector(12)
Cleaning needle (13)

Assembly



WARNING! The product must be fully assembled before operation! Do not use a product that is only partly assembled or assembled with damaged parts!



Follow the assembly instructions step-by-step and use the pictures provided as a visual guide to easily assemble the product!

Do not connect the product to power supply before it is completely assembled!



NOTE: Take care of small parts that are removed during assembly or when making adjustments. Keep them secure to avoid loss.

Holders

- > Attach the hose holder (5) to the product (Fig. 1).
- > Attach the accessory holder (9) to the product (Fig. 2).

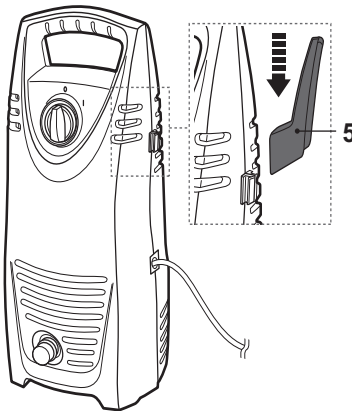

Fig. 1

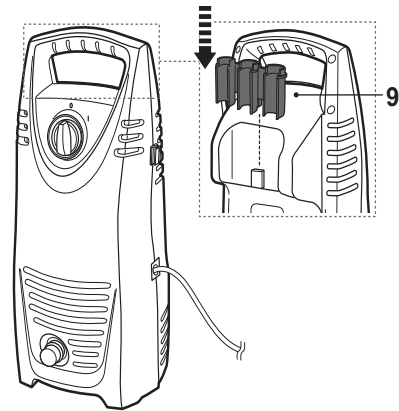

Fig. 2

Pressure hose

- > Insert the connector of the pressure hose (3) to the hose connection port (2d). Ensure it snaps in place (Fig. 3).
- > Remove the cap (8a) from the water outlet (8).
- > Screw the pressure hose (3) clockwise to the water outlet (8). Make sure the connection is properly tightened (Fig.4).

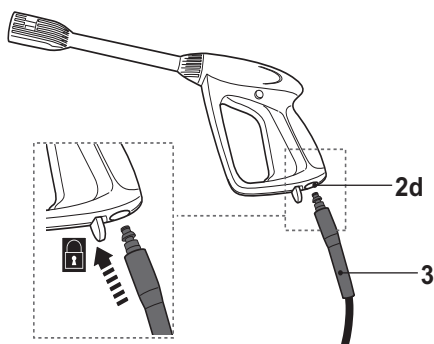

Fig. 3

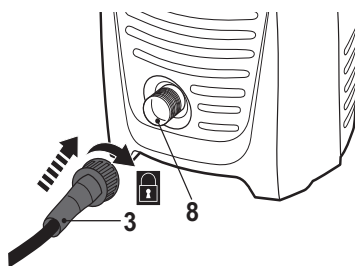

Fig. 4

Accessories

A pressure lance (1) is supplied with this product. Additionally you can purchase other accessories from the specialist dealer. Please check the technical specification of any accessories that you purchase to ensure they are compatible with this product.

Illustration	Description	Application
	Pressure lance	Spray water jet to clean sensitive surfaces from dirt Adjustable water jet

Attaching Accessories

> Align the tongues of the pressure lance (1) with the grooves of the lance connection port (2a) and insert it (Fig. 5, step 1).



NOTE: There is a spring in the lance connection port of the spray gun (2a). It has to be pressed down by the pressure lance (1) and might need to apply some force.

> Securely fit the pressure lance (1) by turning it clockwise and letting it lock into place (Fig. 5, step 2).

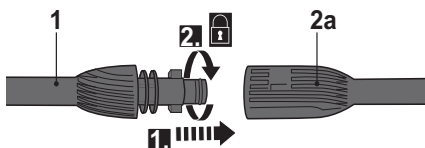

Fig. 5

Accessories

Removing accessories

> Press the pressure lance (1) onto the lance connection port (2a) (Fig. 6, step 1) and turn it anti-clockwise to remove it (Fig. 6, step 2).

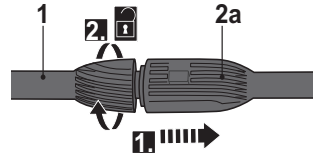

Fig. 6

Pressure lance

Turn the pressure nozzle (1a) to adjust the water jet of the pressure lance (1) according to the surface you want to clean. The arrow on the pressure nozzle points the adjusted application indicated with symbols on the nozzle (Fig. 7, 8).

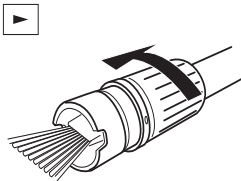

Fig. 7, fan spray

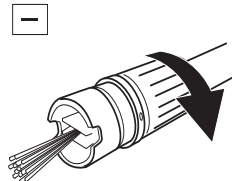

Fig. 8, turbo jet

Fan spray

Use the fan spray to clean wood decks, siding, vehicles etc.

> Turn the spray gun (2) to orientate the fan jet in a better way (Fig. 9, 10).

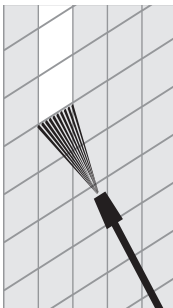

Fig. 9

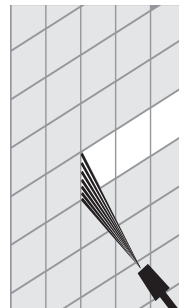

Fig. 10

> Always start using the fan spray and begin spraying from at least 30 cm away to avoid damaging the surface of the material you are cleaning.

Turbo jet

The high pressure turbo nozzle is intended for maximum cleaning effect. Keep the spray wand 15 - 20 cm away from the cleaning surface at all times.

Connection to the water supply



WARNING! Although this product is suitable for attachment to the drinking water supply local regulations may prohibit the connection to drinking water connections!



Observe the regulations of your local utility company when connecting the product to a water supply line! If it is prohibited to connect to the drinking water facility, you must use a backflow preventer which corresponds to EN 12729 Type BA or EN 61770! Make sure that the hose is at least a diameter of 13 mm (1/2") and is reinforced!

- > Remove the cap (11a) from the water inlet(11) (Fig. 11).
- > Screw the water hose connector (12) onto the water inlet (11) (Fig.12).

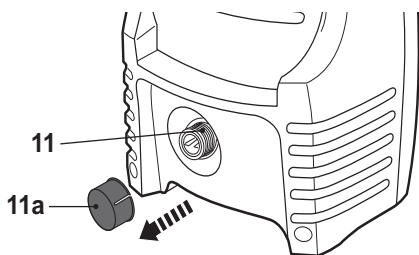

Fig. 11

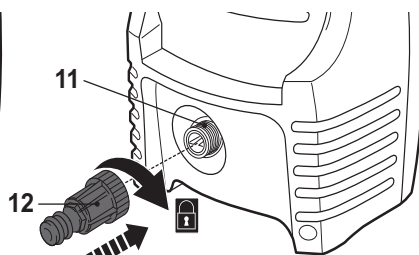

Fig. 12



NOTE: The water inlet(11) contains a filter(11b) to protect the product against larger particles. Please ensure that this is fixed appropriately. Do not use the water inlet (11) without the filter(11b).

- > Attach a suitable water hose (not included) to the water supply and then the other end to the water hose connector (12) (Fig. 13).
- > Open the water supply.

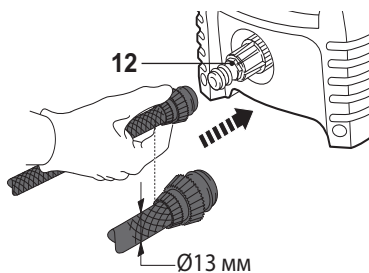

Fig. 13

Connection to power supply

- > Make sure the on/off switch (6) is in its off position ("0").
- > Connect the plug (7) with a suitable socket.



WARNING! Check the voltage! The voltage must comply with the information on the rating label!

If using an extension cord it must be suitable for outdoor use with sockets protected against water splashing. Ensure the extension cord is of the proper size and type for your product ($\geq 1.5 \text{ mm}^2$)! Always use a residual current device (RCD) protected supply.

- > Your product is now ready to be used.



In more detail...

Product functions	20
Operation	22
Care and maintenance	25
Trouble shooting	30
Recycling and disposal	32
Guarantee	32
EC declaration of conformity	33

In more detail...

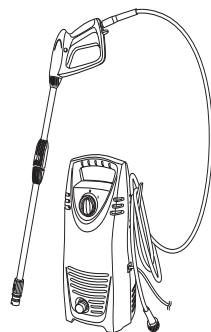

Intended use

This high pressure cleaner FPHPC100 is designated with a rated input of 1400 Watts. The intended use of this product covers the cleaning of vehicles, buildings, terraces, facades and garden equipment using clean water. Likewise you can remove sticky dirt, for example from paving slabs or rain gutters.

This product may not be used to clean clothing, shoes and other textiles. The water jet should not be directed against persons, animals, any electrical equipment or on the product itself. Do not flush any objects which contain health hazardous materials (e.g. asbestos). The product must not be run with inflammable, explosive and toxic liquids.

For safety reasons it is essential to read the entire instruction manual before first operation and to observe all the instructions therein.

This product is intended for private domestic use only, not for any commercial trade use. It must not be used for any purposes other than those described.

Hose holder

Use the hose holder (5) to store the high pressure hose.

> Completely unwind the pressure hose (3) from the holder before operation.



NOTE: Always unwind the complete hose for operation to avoid damage and injuries.

Accessory holder

Use the accessory holder (9) to store the pressure lance (1) and the spray gun (2).

- > Disassemble the pressure lance (1) from the spray gun (2) and remove the pressure hose (3).
- > Clip the pressure lance (1) and the trigger gun (2) onto the accessory holder (9) (Fig. 14).

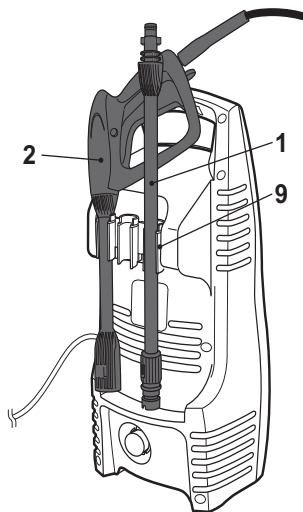

Fig. 14

Overload cut-out

This product is supplied with a pressure switch that automatically turns off the motor once the set pressure has been reached.

In case it is overloaded, switch the product off, disconnect it from the mains and let it cool down for some minutes, then repeat the start - up.

If the problem recurs more than once, contact your authorised service centre.

Trigger lock

The spray gun (2) is equipped with a trigger lock (2b) in order to prevent accidental activation of the trigger (2c).

Activate the trigger lock

- > When the trigger lock (2b) is in locking position, the spray gun trigger (2c) will be disabled (Fig. 15). Use the trigger lock, when the product is not in use, when it is left unattended or during assembly of additional accessories.

Trigger lock

Deactivate the trigger lock

> When the trigger lock (2b) is in the unlocked position, the spray gun trigger (2c) will be enabled and ready for use (Fig. 16).

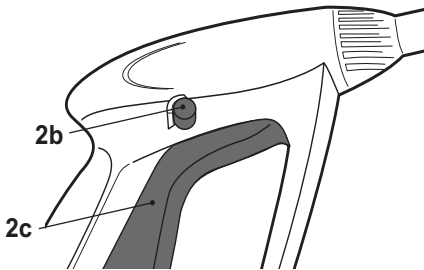

Fig. 15, locked position, the trigger is disabled

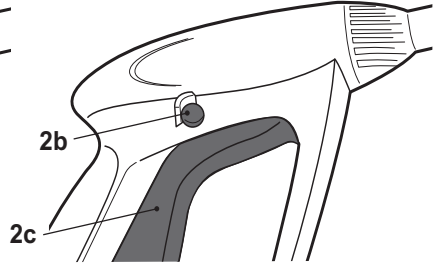

Fig. 16, unlocked position, the trigger is enabled

General operation

- > Check the product, its power cord and plug as well as accessories for damage before each use. Do not use the product if it is damaged or shows wear.
- > Double check that accessories are properly fixed.
- > Always hold the product on its handles. Keep the handles dry and free from lubricant to ensure safe support.
- > Ensure that the air vents (10) are always unobstructed and clear. Clean them if necessary with a soft brush. Blocked air vents may lead to overheating and damage the product.
- > Switch the product off immediately if you are disturbed while working by other people entering the working area. Always let the product come to complete stop before putting it down.
- > Do not overwork yourself. Take regular breaks to ensure you can concentrate on the work and have full control over the product.

Switching on/off

- > Turn the on/off switch (6) clockwise to its on position ("I") to switch the product on (Fig. 17).
- > Turn the on/off switch (6) anti-clockwise to its off position ("O") to switch the product off (Fig. 18).

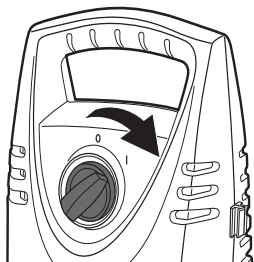

Fig. 17

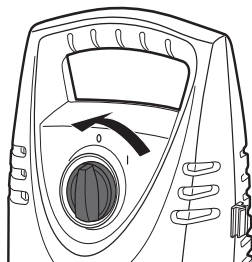

Fig. 18

Operation



WARNING! Do not operate the product with a closed water tap! This leads to dry running and subsequently damage the product! Kickback forces result from pressing the trigger! Therefore, always hold the spray gun with both hands! Pay attention to safe posture! Improper handling can lead to injuries!

- > Connect the product to power and water supply as described.
- > Open the water supply.
- > Hold the spray gun (2) with both hands on the handle (4).
- > Direct the nozzle of the chosen accessory away from yourself towards the surface to be cleaned (Fig. 19).
- > Unlock the trigger (2c) and press it until a constant amount of water flows through the nozzle, to allow air trapped in the hose to escape.



Fig. 19

- > Release the trigger (2c) and switch the product on.
- > Hold the spray gun (2) with both hands on the handle (4). Direct the water jet to the object to be cleaned and press the trigger (2c).

Operation



WARNING! Beware of kickback when pressing the trigger!



NOTE: Always keep a reasonable distance between the nozzle and the object to be cleaned in order to avoid damage. Ask your specialist dealer for advice if required.

- > Release the trigger (2c) to stop the water jet.

Tips



WARNING! Prevent water from penetrating the air vents of the product to minimize the risk of damage to the product and to reduce the risk of electric shock to the operator!

- > When dealing with vertical surfaces work from the bottom upwards. Rinse from the bottom upward, use the high pressure jet at a minimum distance of 30 cm at 45° angle and then from the top downward.
- > In some cases, scrubbing with brushes is needed to remove dirt. High pressure is not always the best solution for good washing results, since it may damage some surfaces. The finest (thinnest jet) adjustable nozzle jet setting should not be used on delicate or painted parts, or on pressurised components (e.g. tyres, inflation valves, etc.).
- > Effective washing depends on both the pressure and volume of the water used, to the same degree.
- > Begin by spraying in a testing area free and clear of people and objects.

Wood and vinyl decks

- > Reduce your work area to smaller sections and clean each section one at a time for optimal results.
- > Rinse at high pressure using fan spray keeping the nozzle at least 15-25 cm from the cleaning surface.
- > Maintain a further distance from the cleaning area when using jet spray.
- > Caution! Increase the distance from the cleaning area for softer woods.

Cement patios, stone, and brick

- > Rinse at high pressure using fan spray in a sweeping motion keeping the nozzle at least 7-15 cm from the cleaning surface.
- > Maintain a further distance from the cleaning area when using jet spray.

Cars, boats, and motorcycles

- > Clean one side at a time to achieve the best results.
- > Rinse at high pressure using fan spray in a sweeping motion keeping the nozzle at least 20 cm from the cleaning surface. Maintain a further distance from the cleaning area when using jet spray.
- > Wipe surface dry for a polished finish.
- > Do not clean the engine with this product!

After use

- > Release the trigger (2c) and lock it.
- > Turn the on/off switch (6) to its off position "O".
- > Turn off the water tap.
- > Unlock and press the trigger (2c) to release the pressure still present in the product.



WARNING! Only separate the high-pressure hose from the spray gun and the water hose from the product when no more pressure exists in the system! Also ensure that the product is turned off and separated from power supply!

- > Lock the trigger (2b).
- > Disconnect the product from the power supply.
- > Separate the water hose from the water supply and then from the water hose connection (12).
- > Wind the pressure hose (3) onto the hose holder (5). Ensure that the hose is not bent or twisted but wound up evenly.
- > Dismantle the accessories in the reverse sequence of the assembly instructions if you are not going to use this product for a long period of time.
- > Check, clean and store the product as described below.

The golden rules for care



WARNING! Always switch the product off, disconnect it from the water- and power supply and let the product cool down before performing inspection, maintenance and cleaning work!



- > Keep the product clean. Remove debris from it after each use and before storage.

The golden rules for care

- > Regular and proper cleaning will help ensure safe use and prolong the life of the product.
- > Inspect the product before each use for worn and damaged parts. Do not operate it if you find broken and worn parts.



WARNING! Only perform repairs and maintenance work according to these instructions! All further works must be performed by a qualified specialist!

General cleaning

- > Clean the product with a dry cloth. Use a brush for areas that are hard to reach.
- > In particular clean the air vents (10) after every use with a cloth and brush.
- > Remove stubborn dirt with high pressure air (max. 3 bar).



NOTE: Do not use chemical, alkaline, abrasive or other aggressive detergents or disinfectants to clean this product as they might be harmful to its surfaces.

- > Check for any damage and wear. Repair damages in accordance with this instruction manual or take it to an authorised service centre before using the product again.

Maintenance

Before and after each use, check the product and accessories (such as application tools) for wear and damage. If required, exchange them for new ones as described in this instruction manual. Observe the technical requirements.

Spare parts/Replacement parts

The following parts of this product may be replaced by the consumer. Spare parts are available at an authorised dealer or through our customer service.

Description	Model no. or Specification
Spray Gun	YLG02 GUN
Spray lance	YLG02 Lance
Pressure hose	Permissible pressure ≥ 120 bar

Nozzle

- > Remove any dirt deposits from the nozzle (1a) hole using a cleaning needle (13) (Fig. 20).

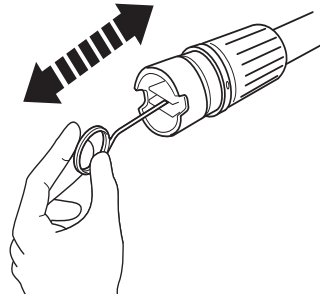

Fig. 20, pressure lance

Filter

- > Remove the water hose connector (12) from the water inlet (11).
- > Use a pair of pliers to remove the filter (11b) from the water inlet (Fig. 21).
- > Rinse the parts with clear water (Fig. 22).

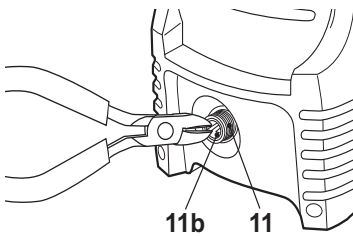

Fig. 21

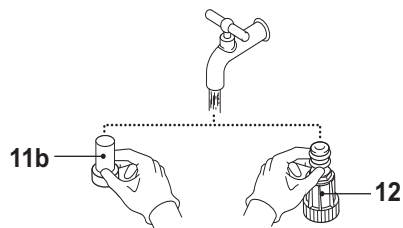

Fig. 22

O-Ring

Apply a drop of lubricant to the O-ring at connector of the pressure hose (3) (Fig. 23, A).

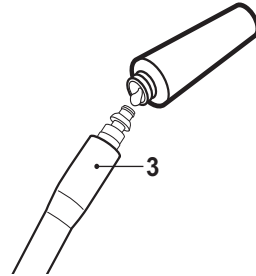

Fig. 23

Decalcification

From time to time – according to the nature of your tap water – calcium deposits form in the product and accessories. The strength of the deposits (and thus the frequency of decalcification) depends upon the degree of hardness of the water and how often the product is used. Check with your supplier in order to find the hardness of the water in your area.



NOTE: Use a mixture of water and citric acid or vinegar for decalcification. These substances are readily biodegradable and environmentally friendly!

- > Make a mixture of one part of proper vinegar and two parts hot water ($\leq 50^{\circ}\text{C}$) in a suitable container, e.g. in a bowl.
- > Lay the detachable accessories in the mixture.
- > Leave the accessories in the mixture for approximately 12 hours.
- > Then rinse the accessories with clear water.

Power cord

If the power cord is damaged, it must be replaced by the manufacturer, its service agent or similarly qualified persons in order to avoid a safety hazard.

UK plug (only for UK market)

If you need to replace the fitted plug, then follow the instructions below.

IMPORTANT: The wires in the mains lead are coloured in accordance with the following code:

Blue – Neutral Brown – Live

As the colours of the wire in the mains lead of this product may not correspond with the coloured marking identifying the terminals in your plug, proceed as follows. The wire, which is coloured blue, must be connected to the terminal, which is marked with N or coloured black. The wire, which is coloured brown, must be connected to the terminal, which is marked L or coloured red.

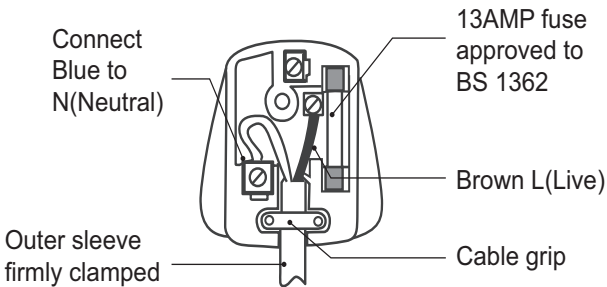

WARNING! Never connect live or neutral wires to the earth terminal of the plug.

Only fit an approved 13 Amp BS 1363 or BS 1363/A plug and the correctly rated fuse.

If in doubt, consult a qualified electrician.



NOTE: If a moulded plug is fitted and has to be removed take great care in disposing of the plug and severed cable, it must be destroyed to prevent engaging into a socket.

Repair

This product does not contain any parts that can be repaired by the consumer. Contact an authorised service centre or a similarly qualified person to have it checked and repaired.

Storage

- > Clean the product as described above.
- > Store the product and its accessories in a dry, frost-free place.
- > Always store the product in a place that is inaccessible to children. The ideal storage temperature is between 10°C and 30°C.
- > We recommend using the original package for storage or covering the product with a suitable cloth or enclosure to protect it against dust.
- > Drain remaining water at the end of the working session.
- > Store the accessories in the accessory holder (9) of the product.

Transportation

- > Switch the product off and disconnect it from the water- and power supply before transporting it anywhere.
- > Attach transportation guards, if applicable.
- > Always carry the product on its handles.
- > Protect the product from any heavy impact or strong vibrations which may occur during transportation in vehicles.
- > Secure the product to prevent it from slipping or falling over.

Troubleshooting

Suspected malfunctions are often due to causes that the users can fix themselves. Therefore check the product using this section. In most cases the problem can be solved quickly.



WARNING! Only perform the steps described within these instructions! All further inspection, maintenance and repair work must be performed by an authorised service centre or a similarly qualified specialist if you cannot solve the problem yourself!

Problem	Possible cause	Solution
1. Product does not start	1.1 Not connected to power supply	1.1 Connect to power supply
	1.2 Power cord or plug is defect	1.2 Check by a specialist electrician.
	1.3 Other electrical defect to the product	1.3 Check by a specialist electrician

Problem	Possible cause	Solution
2. Product does not reach full power	2.1 Extension cord not suitable for operation with this product	2.1 Use a suitable extension cord
	2.2 Power source (e.g. generator) has a too low voltage	2.2 Connect to another power source
	2.3 Air vents are blocked	2.3 Clean the air vents
	2.4 Insufficient water supply	2.4 Check water supply
	2.5 Filter is dirty	2.5 Clean filter
	2.6 Hose partly blocked	2.6 Check hose
	2.7 Nozzle partly blocked	2.7 Check nozzle(1a)
3. No water jet	3.1 Trigger is not pressed	3.1 Press the trigger(2c)
	3.2 Trigger lock is activated	3.2 Deactivate the trigger lock(2c)
	3.3 No water supply	3.3 Check water supply
	3.4 Filter is dirty	3.4 Clean filter(11b)
	3.5 Hose blocked	3.5 Check hose
	3.6 Nozzle blocked	3.6 Check nozzle(1a)
4. Strong pressure fluctuations	4.1 Nozzle is blocked	4.1 Clean the nozzle(1a)
	4.2 Water inlet volume is too low	4.2 Increase water inlet quantity
	4.3 Pressure hose is leaking	4.3 Replace pressure hose(3)
5. Water leakage from product	5.1 Small leakage in the product related to its technical conditions are not a problem	5.1 Have electrician examine in case of strong leakage
6. Excessive vibration/noise	6.1 Screw and nuts loosened	6.1 Check screws and nuts for tightness and re-tighten as necessary
	6.2 Motor problems	6.2 Have the product examined by qualified electrician

In more detail...

Recycling and disposal

- > The product comes in a package that protects it against damage during shipping. Keep the package until you are sure that all parts have been delivered and the product is working properly. Recycle the package afterwards.
- > WEEE symbol. Waste electrical products should not be disposed of with household waste. Please recycle where facilities exist. Check with your Local Authority or local store for recycling advice.



Guarantee

This product carries a guarantee of 12 months starting from the day of purchase. Please retain your receipt as a proof.

This guarantee specifically excludes losses due to:

- Normal wear and tear, including accessory wear
- Overload, misuse or neglect
- Failure of consumable items (such as batteries)
- Repairs attempted by anyone other than an authorized agent
- Accidental damage caused by foreign objects or substances
- Lack of routine maintenance
- Failure to follow manufacturer's guidelines
- Loss of use of the goods

Due to continuous product improvement, we reserve the right to change the product specification without prior notice.

This guarantee does not affect your statutory rights.

For any inquiries relating to the guarantee please contact your retailer : If you purchased this product in B&Q store or website then call 0333 014 3101. If you bought this product in SFX outlet or website then call 03330 112 112

EC declaration of conformity



We
Kingfisher International Products B.V.
Rapenburgerstraat 175E
1011 VM Amsterdam
The Netherlands

Declare that the product
1400W High Pressure Cleaner FPHPC100
Serial number: from 000001 to 999999

Complies with the essential health and safety requirements of the following directives:

The Machinery Directive 2006/42/EC

- EN60335-1:2012+A11:2014
- EN60335-2-79:2012
- EN62233:2008

The EMC Directive 2014/30/EU

- EN55014-1:2006+A1:2009+A2:2011
- EN55014-2:2015
- EN61000-3-2:2014
- EN61000-3-3:2013
- EN61000-3-11:2000

The Outdoor Noise Directive 2000/14/EC & 2005/88/EC

- Measured Sound Power Level: 90.19 dB(A)
- Guaranteed Sound Power Level: 93dB(A)
- EN ISO3744:2010
- Test report Nr.: 15060854 001
- Conformity assessment procedures: Annex V of the directive
- Notified body: 0197, TÜV Rheinland(Shanghai) Co.,Ltd

The RoHS directive 2011/65/EU,(EU) 2015/863

Authorized Signatory and technical file holder
Signed for and on behalf of:

Kingfisher International Products B.V.
Rapenburgerstraat 175E
1011 VM Amsterdam
The Netherlands

Eric Capotummino
Group Quality Director

on: 07/08/2020

In more detail...



Manufacturer, Fabricant, Producent,
Producteur, Fabricante:
UK Manufacturer:
Kingfisher International Products Limited
3 Sheldon Square
London
W2 6PX
United Kingdom

EU Manufacturer:
Kingfisher International Products B.V.
Rapenburgerstraat 175E
1011 VM Amsterdam
The Netherlands

EN Distributor: B&Q plc,
Chandlers Ford, Hants,
SO53 3LE United Kingdom
www.diy.com

Distributor: SFD Limited
Trade House, Mead Avenue
Yeovil
BA22 8RT, UK

To view instruction manuals online,
visit www.kingfisher.com/products
Customer Helpline (Freephone)
UK 0800 324 7818 uk@kingfisherservice.com
Eire 1800 932 230 eire@kingfisherservice.com

C'est parti...

Ce mode d'emploi est important pour votre sécurité. Lisez-le attentivement dans son intégralité avant d'utiliser l'appareil, et conservez-le pour pouvoir vous y référer ultérieurement.



Pour bien commencer...

Informations légales	35
Votre produit	36
Avant de commencer	44
	46



Et dans le détail...

Fonctions du produit	52
Utilisation	53
Entretien et maintenance	55
Dépannage	59
Mise au rebut et recyclage	63
Garantie	65
Déclaration de Conformité CE	65
	66

Mises en garde de sécurité

- >L'outil ne doit pas être utilisé par les enfants. Il convient de surveiller les enfants pour s'assurer qu'ils ne jouent pas avec l'outil.
- >Cet outil peut être utilisé par les personnes ayant des capacités physiques, sensorielles ou mentales réduites ou dénuées d'expérience ou de connaissance, si elles sont correctement surveillées ou si des instructions relatives à l'utilisation de l'outil en toute sécurité leur ont été données et si les risques encourus ont été appréhendés.
- >Si le cordon d'alimentation est endommagé, il doit être remplacé par le fabricant, son agent de réparation ou des personnes de qualification similaire afin d'éviter un danger.

Mises en garde de sécurité pour le nettoyeur haute pression

- >AVERTISSEMENT : Cet outil a été conçu pour être utilisé avec le produit nettoyant fourni ou recommandé par le fabricant. L'utilisation de tout autre produit nettoyant ou produit chimique peut impacter négativement la sécurité d'utilisation de l'outil.
- >AVERTISSEMENT : Le jet haute pression peut être dangereux s'il n'est pas correctement utilisé. Ne dirigez jamais le jet vers des personnes, des équipements électriques sous tension ou vers l'outil.
- >AVERTISSEMENT : N'utilisez pas l'outil si d'autres personnes sont à portée du jet haute pression, sauf si elles portent des vêtements de protection.
- >AVERTISSEMENT : Portez des Équipements de Protection Individuelle appropriés (EPI) pendant l'utilisation de l'outil.

Mises en garde de sécurité

- >AVERTISSEMENT : Ne dirigez jamais le jet vers vous-même ou d'autres personnes pour nettoyer des chaussures ou des vêtements.
- >AVERTISSEMENT : Risque d'explosion - Ne dirigez pas le jet vers des liquides inflammables.
- >AVERTISSEMENT : Cet outil ne doit pas être utilisé par des enfants, ni par des personnes non entraînées.
- >AVERTISSEMENT : Les raccords, accessoires et tuyaux haute pression sont importants pour la sécurité de l'outil. Utilisez exclusivement les tuyaux, accessoires et raccords recommandés par le fabricant.
- >AVERTISSEMENT : Utilisez exclusivement des pièces de rechange d'origine fournies ou approuvées par le fabricant pour garantir que l'outil reste sûr. L'utilisation d'accessoires non d'origine ou de tout autre accessoire non spécifiquement conçu pour le modèle en question est interdite.
- >AVERTISSEMENT : L'eau ayant circulé dans un dispositif anti-refoulement est considérée comme non potable.
- >AVERTISSEMENT : Éteignez l'outil et débranchez-le de l'alimentation électrique en sortant sa fiche de la prise électrique avant de l'assembler, de le nettoyer, de le régler, de l'entretenir, de le ranger, de le transporter ou de le convertir dans un autre mode d'utilisation.
- >AVERTISSEMENT : N'utilisez pas l'outil si son cordon d'alimentation ou une de ses pièces est endommagé, par exemple un dispositif de sécurité, un flexible haute pression ou la poignée-pistolet. N'utilisez jamais l'outil si le flexible haute pression est endommagé.

- >AVERTISSEMENT : Les rallonges électriques inappropriées peuvent être dangereuses. Si une rallonge électrique est utilisée, elle doit être appropriée à un usage en extérieur et la connexion doit être maintenue sèche et au-dessus du sol. La fiche et la prise électriques doivent être résistantes aux éclaboussures. Il est recommandé que cela soit réalisé au moyen d'un enrouleur de câble électrique maintenant la prise au minimum 60 mm au-dessus du sol.
- >AVERTISSEMENT : Positionnez toujours l'interrupteur marche/arrêt principal sur la position arrêt avant de laisser l'outil sans surveillance.
- >Faites réaliser les branchements d'alimentation électrique par un électricien qualifié en conformité avec la norme IEC 60364-1. Il est recommandé que l'alimentation électrique de cet outil intègre un dispositif différentiel à courant résiduel coupant l'alimentation électrique en cas de courant de fuite à la terre supérieur à 30 mA pendant 30 ms ou un dispositif garantissant la mise à la terre.
- >N'utilisez jamais l'outil avec des liquides toxiques ou inflammables ni avec des liquides dont les caractéristiques sont incompatibles avec son bon fonctionnement.
- >N'utilisez jamais l'outil en extérieur sous la pluie.
- >Ne touchez jamais la fiche et/ou la prise électrique avec les mains mouillées.
- >Ne bloquez jamais la gâchette de la poignée-pistolet en position de fonctionnement.
- >Vérifiez que l'outil comporte sa plaque signalétique. Contactez le revendeur si elle est manquante. Les outils sans plaque signalétique ne doivent pas être utilisés, car ils ne peuvent pas être identifiés et sont potentiellement dangereux.

Mises en garde de sécurité

- > Ne modifiez jamais et n'altérez jamais les réglages de la valve de sécurité ou des dispositifs de sécurité.
- > Ne modifiez jamais le diamètre d'origine de la buse réglable.
- > Ne laissez jamais l'outil sans surveillance quand il est branché dans une alimentation électrique.
- > Ne déplacez jamais l'outil en tirant sur son cordon d'alimentation électrique.
- > Ne laissez pas les véhicules rouler sur le flexible haute pression.
- > Ne déplacez pas l'outil en tirant sur le flexible haute pression.
- > Si le jet haute pression est dirigé vers des pneus, des valves de pneu ou d'autres composants pressurisés, il est potentiellement dangereux. Pendant le nettoyage, n'appliquez pas le jet directement sur l'objet à nettoyer, maintenez la buse éloignée de 30 cm au minimum.
- > Protégez tous les conducteurs électriques du jet d'eau.
- > Au démarrage, l'outil peut générer des interférences sur le circuit d'alimentation électrique.
- > La haute pression peut faire rebondir les pièces : l'opérateur doit porter tous les équipements et vêtements de protection nécessaires pour garantir sa sécurité.
- > Prenez garde au recul : Tenez fermement la poignée-pistolet quand vous appuyez sur la gâchette.
- > Respectez les réglementations de l'agence locale de fourniture d'eau. Conformément à la norme EN 12729 (BA), l'outil ne peut être raccordé directement au réseau d'eau potable que si le tuyau d'alimentation est pourvu d'un dispositif anti-refoulement avec système de vidange.
- > Faites entretenir et/ou réparer les composants électriques par des personnels qualifiés.

- >Purgez la pression résiduelle avant de débrancher le flexible de l'outil.
- >Avant chaque utilisation et à intervalle régulier, inspectez l'outil pour vérifier que toutes les fixations métalliques sont serrées, que tous ses composants sont en bon état et qu'aucune pièce n'est cassée ou usée.
- >Utilisez exclusivement des détergents compatibles avec les matériaux de gainage du cordon d'alimentation électrique et du flexible haute pression.
- >Raccordez l'outil à un réservoir d'eau ou une citerne d'eau situé au minimum 2 m au-dessus du sol avec un tuyau d'aspiration équipé d'un dispositif anti-refoulement (non fourni).
- >En cas de contact avec du détergent, rincez abondamment à l'eau claire.

Entretien et stockage

- >Après utilisation, débranchez l'outil de l'alimentation électrique et inspectez-le pour vérifier qu'il n'est pas endommagé.
- >Débranchez l'outil de l'alimentation électrique avant de l'entretenir ou de le nettoyer.
- >Utilisez exclusivement les accessoires et pièces de rechange recommandés par le fabricant.
- >Inspectez et entretenez l'outil régulièrement. Faites réparer l'outil exclusivement par un centre de réparation agréé ou un spécialiste de qualification similaire.
- >Rangez l'outil hors de portée des enfants quand vous ne l'utilisez pas.

Réduction du bruit et des vibrations

- >Pour réduire l'impact des émissions sonores et vibratoires, limitez la durée d'utilisation, utilisez les modes de fonctionnement à vibrations et bruit réduits, et portez des équipements de protection individuelle.

Mises en garde de sécurité

- > Pour minimiser les risques liés à l'exposition aux vibrations et au bruit, prenez en compte les facteurs suivants :
- > Utilisez l'outil exclusivement tel que prévu par sa conception et cette notice d'utilisation.
- > Maintenez l'outil en bon état et bien entretenu.
- > Utilisez des accessoires adéquats avec l'outil et veillez à ce qu'ils soient en bon état.
- > Tenez fermement les poignées/surfaces de préhension.
- > Entretenez cet outil conformément à cette notice d'utilisation et veillez à ce qu'il reste bien lubrifié (si applicable).
- > Si vous devez travailler avec un outil générant de fortes vibrations, planifiez votre travail pour l'étaler sur une durée plus longue.

Urgence

Familiarisez-vous avec l'utilisation de cet outil à l'aide de cette notice d'utilisation. Mémorisez les mises en garde et consignes de sécurité, et respectez-les scrupuleusement. Cela aide à prévenir les risques et les dangers.

- > **Soyez toujours vigilant pendant l'utilisation de cet outil afin d'être à même d'identifier les risques suffisamment tôt et de pouvoir y faire face.** La rapidité de réaction permet d'éviter les blessures corporelles et dommages matériels graves.
- > **En cas de dysfonctionnement, éteignez l'outil et débranchez-le de l'alimentation électrique.** Faites réviser l'outil électrique de jardin par un professionnel qualifié et, si nécessaire, faites-le réparer avant de le réutiliser.

Risques résiduels

Même si vous utilisez cet outil conformément à toutes les exigences de sécurité, des risques potentiels de blessure et de dommage persistent. Les dangers suivants peuvent exister du fait de la structure et de la conception de cet outil :

- > Problèmes de santé dus aux émissions vibratoires si l'outil est utilisé pendant des durées longues ou s'il n'est pas correctement utilisé et entretenu.
- > Danger de blessures corporelles et de dommages matériels dus à des objets volants.



AVERTISSEMENT ! Cet appareil crée un champ électromagnétique quand il est en fonctionnement ! Ce champ électromagnétique peut, dans certaines circonstances, interférer avec les implants médicaux actifs ou passifs ! Afin de réduire les risques d'accidents graves ou mortels, nous recommandons aux personnes portant un implant médical de consulter leur médecin et le fabricant de l'implant médical avant d'utiliser l'appareil !

Symboles

Sur l'outil, sur sa plaque signalétique et dans cette notice d'utilisation, vous trouverez entre autres les symboles et abréviations suivants. Familiarisez-vous avec leur signification afin de réduire les risques de dommages matériels et de blessures corporelles.

V~	Volt (courant alternatif)	kg	Kilogramme
Hz	Hertz	dB(A)	Décibel (pondéré A)
W	Watt	m/s ²	Mètres par seconde au carré
/min ou min ⁻¹	Par minute	MPa	Mégapascal, unité de pression
mm	Millimètre	bar	Unité de pression

Symboles

IPX5 Le produit est protégé contre les jets d'eau de toutes directions à la lance.

yyWxx définit la date de fabrication; l'année de fabrication (20yy) et la semaine de fabrication (Wxx)



Verrouiller / Pour serrer ou fixer.



Déverrouiller / Pour desserrer.



Remarque.



Attention / Avertissement.



Lire la notice d'utilisation.



Porter une protection auditive.



Porter une protection oculaire.



Porter une protection respiratoire.



Porter des gants protecteurs.



Porter des chaussures antidérapantes et protectrices.



Éteindre l'outil et le débrancher de l'alimentation électrique avant de l'assembler, de le nettoyer, de le régler, de l'entretenir, de le ranger ou de le transporter.



Toujours veiller à ce que les autres personnes et les animaux restent à distance de sécurité de l'outil quand il est en fonctionnement. De manière générale, les enfants ne doivent pas s'approcher de la zone où se trouve l'outil.



Ne pas exposer l'outil à la pluie ou à des environnements mouillés.



Les réglementations locales peuvent interdire le raccordement de l'outil à un équipement d'alimentation en eau potable.



Ne dirigez pas le jet d'eau vers des personnes, des animaux, des équipements électriques ou vers l'outil.



Niveau de puissance acoustique garanti en dB



Ce produit est de la classe de protection II. Cela signifie qu'il est équipé d'une isolation renforcée ou d'une double isolation.



Cet outil est conforme aux directives européennes applicables et une évaluation de la conformité à ces directives a été effectuée.



Symbole DEEE. Les produits électriques usagés ne doivent pas être jetés avec les ordures ménagères. Recyclez-les là où des installations existent. Pour obtenir des conseils sur le recyclage, contactez votre mairie ou un magasin local.



FPHPC100

- Pression
- Nettoyeur haute pression
- Marque OPP

p rated : Pression nominale

p max : Pression admissible

Q rated : Débit nominal

Q Max : Débit maximum

p IN Max : Pression d'admission d'eau maximale

Votre produit

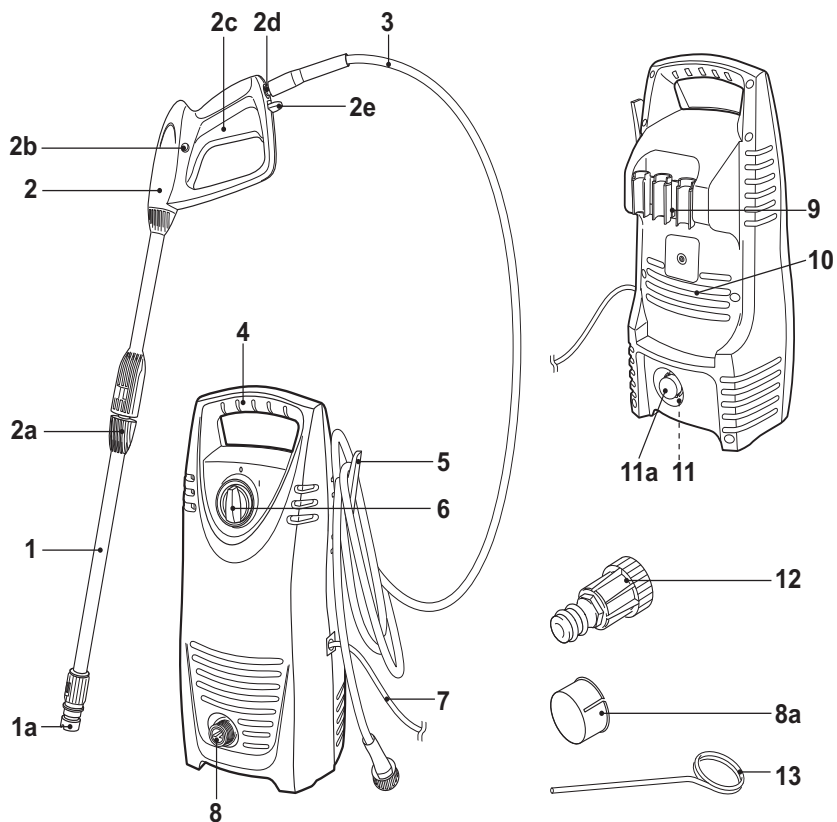

Pour bien commencer...

Votre produit

- | | |
|---|---|
| 1. Lance haute pression
a. Buse | 6. Interrupteur
marche/arrêt (« I »/« O ») |
| 2. Poignée-pistolet
a. Raccord pour lance
b. Verrou de gâchette
c. Gâchette
d. Raccord pour flexible
e. Bouton de
déverrouillage du
flexible | 7. Cordon d'alimentation avec
fiche
8. Sortie d'eau
a. Bouchon |
| 3. Flexible haute pression | 9. Support d'accessoires |
| 4. Poignée de transport | 10. Ouïes de ventilation |
| 5. Support de flexible | 11. Entrée d'eau
a. Bouchon
b. Filtre* |
| | 12. Raccord pour tuyau d'eau |
| | 13. Pointe de nettoyage |



REMARQUE : Les pièces marquées d'un astérisque * ne sont pas montrées dans cette description. Reportez-vous aux chapitres respectifs de cette notice d'utilisation.

Spécifications techniques

Générales

- | | |
|--|------------------------------|
| > Tension nominale | : 220 - 240 V~, 50 Hz |
| > Puissance absorbée nominale | : 1400 W |
| > Pression nominale | : 70 bars (7 MPa) |
| > Pression admissible max. | : 100 bars (10 MPa) |
| > Pression max. d'alimentation en eau | : 7 bars (0,7 MPa) |
| > Débit nominal | : 5,5 l/min |
| > Débit nominal max. | : 7,2 l/min |
| > Température nominale | : < 50 °C |
| > Force de recul de la poignée-pistolet à la pression max. | : < 20 N |
| > Classe de protection | : II |
| > Indice de protection | : IPX5 |
| > Poids | : 5,61 kg environ |
| > Dimensions | : 214 x 230 x 452 mm environ |
| Flexible haute pression | |
| > Pression admissible | : 120 bars (12 MPa) |
| > Température max. | : 60 °C |
| > Longueur | : 3 m |
| Tuyau d'eau (non fourni) | |
| > Qualité | : Tuyau d'arrosage armé |
| > Diamètre | : Ø13 mm (½") min. |

- > **Longueur max.** : 25 m
- Niveau de bruit**
- > **Niveau de pression acoustique L_{pA}** : 78 dB(A)
- > **Incertitude K_{pA}** : 3 dB(A)
- > **Niveau de puissance acoustique mesuré L_{WA}** : 90,19 dB(A)
- > **Incertitude K_{WA}** : 3,1 dB(A)
- > **Niveau de puissance acoustique garanti** : 93 dB(A)
- L_{WA} (d'après 2000/14/CE modifiée en 2005)**

Niveau des vibrations

- > **Vibrations mains-bras a_h** : < 2,5 m/s² (2,3 m/s²)

Les valeurs du bruit ont été déterminées conformément au standard de test du bruit de la norme EN 60335-2-79 et conformément aux normes de base EN ISO 11203 et EN ISO 3744.

Le niveau d'intensité acoustique pour l'opérateur peut être supérieur à 80 dB(A) et il est nécessaire de prendre des mesures de protection auditive.

La valeur des vibrations déclarée a été mesurée selon une méthode de test standardisée (conforme à la norme EN 60335-2-79) et peut servir pour comparer les outils. La valeur des vibrations déclarée peut également servir pour effectuer une évaluation préliminaire de l'exposition.



AVERTISSEMENT ! La valeur des émissions vibratoires dépend de l'utilisation réelle de l'outil et peut différer de la valeur totale déclarée ! Prenez des mesures appropriées pour vous protéger contre l'exposition aux vibrations. Prenez en compte l'ensemble du processus de travail, y compris les moments où l'outil fonctionne à vide et ceux où il est éteint. Les mesures appropriées comprennent entre autres l'entretien et la maintenance régulière de l'outil et des accessoires de coupe, le maintien des mains au chaud, effectuer des pauses régulières et une planification appropriée du travail !

Déballage

- > Déballer toutes les pièces et étalez-les sur une surface plane et stable.
- > Retirez tous les éléments d'emballage et d'expédition (si applicable).
- > Vérifiez qu'aucune pièce n'est manquante ou endommagée. Si l'une des pièces est manquante ou endommagée, n'utilisez pas l'outil et contactez le revendeur. L'utilisation d'un outil incomplet ou endommagé peut être dangereuse pour les personnes et les biens matériels.

Déballage

> Vérifiez que vous disposez de tous les accessoires et outils nécessaires à l'assemblage et à l'utilisation. Cela comprend aussi les équipements de protection individuelle appropriés.



AVERTISSEMENT ! L'outil et l'emballage ne sont pas des jouets pour enfants ! Les enfants ne doivent pas jouer avec les films et sacs en plastique ni avec les petites pièces ! Il y a un risque d'étouffement et d'asphyxie !

Accessoires requis

(Articles non fournis)

Tournevis cruciforme approprié
Tuyau d'eau
Lubrifiant
Équipements de protection individuelle appropriés

(Articles fournis)

Lance haute pression [1]
Poignée-pistolet [2]
Flexible haute pression [3]
Support de flexible [5]
Bouchon [8a]
Support d'accessoires [9]
Bouchon [11a]
Raccord pour tuyau d'eau [12]
Pointe de nettoyage [13]

Assemblage



AVERTISSEMENT ! L'outil doit être entièrement assemblé avant d'être mis en marche !



N'utilisez pas l'outil partiellement assemblé ou assemblé avec des pièces endommagées !

Respectez les instructions d'assemblage point par point et aidez-vous des illustrations fournies comme d'un guide visuel pour assembler facilement l'outil !

Ne branchez pas l'outil dans une alimentation électrique tant qu'il n'est pas complètement assemblé !



NOTE: Prenez soin des petites pièces qui sont retirées pendant l'assemblage ou les réglages. Gardez-les dans un endroit sûr pour éviter de les perdre.

Supports

- > Assemblez le support de flexible [5] sur l'outil (Image 1).
- > Assemblez le support d'accessoires [9] sur l'outil (Image 2).

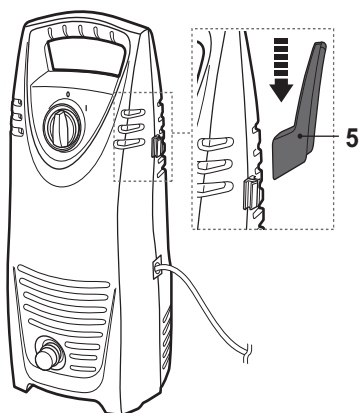

Image 1

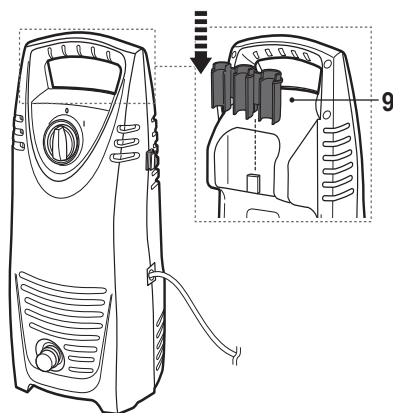

Image 2

Flexible haute pression

- > Insérez le raccord du flexible haute pression [3] dans le raccord pour flexible [2d]. Veillez à ce qu'il s'encastre (Image 3).
- > Retirez le bouchon [8a] de la sortie d'eau [8].
- > Vissez le flexible haute pression [3] dans le sens horaire sur la sortie d'eau [8]. Vérifiez que le raccordement est correctement serré (Image 4).

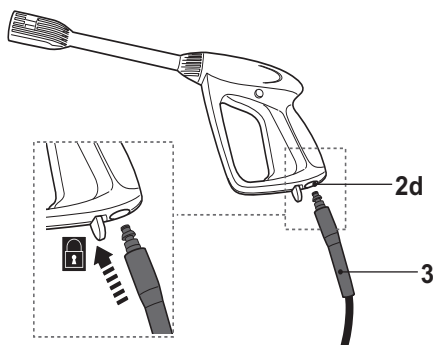

Image 3

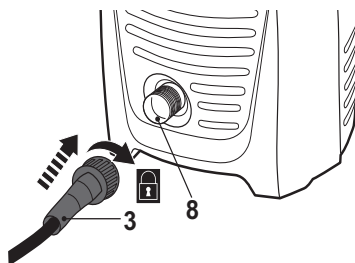
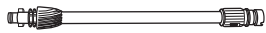

Image 4

Accessoires

Une lance haute pression [1] est fournie avec cet outil. Vous pouvez aussi acheter d'autres accessoires auprès d'un distributeur spécialisé. Vérifiez que les spécifications techniques de chaque accessoire que vous voulez acheter sont compatibles avec cet outil.

Accessoires

Illustration	Description	Application
	Lance haute pression	Pulvériser le jet d'eau pour enlever les saletés des surfaces fragiles. Jet d'eau réglable.

Assembler les accessoires

- > Alignez les languettes de lance haute pression [1] avec les rainures du raccord pour lance [2a] et insérez-la (Image 5, étape 1).



REMARQUE : Un ressort se trouve dans l'orifice de raccordement de la lance du pistolet [2a]. La connexion peut nécessiter une certaine force pour pleinement bloquer la lance de pression [1].

- > Fixez solidement la lance haute pression [1] en la tournant dans le sens horaire et verrouillez-la (Image 5, étape 2).

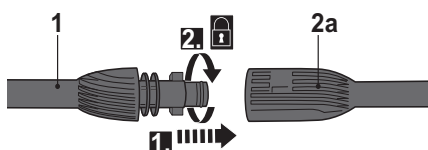

Image 5

Démonter les accessoires

- > Pour démonter la lance haute pression [1], poussez-la vers le raccord pour lance [2a] (Image 6, étape 1), tournez-la dans le sens antihoraire et retirez-la (Image 6, étape 2).

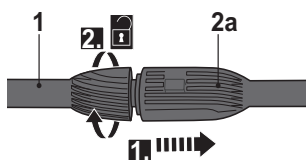

Image 6

Lance haute pression

Tournez la buse haute pression [1a] pour régler le jet d'eau de la lance haute pression [1] en fonction de la surface que vous voulez nettoyer. La flèche sur la buse haute pression indique le type de jet désigné par des symboles sur la buse (Images 7 et 8).

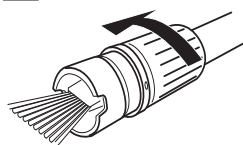

Image 7, jet large

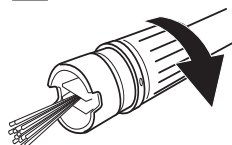

Image 8, jet turbo

Jet large

Utilisé pour nettoyer les terrasses en bois, les véhicules, etc.

> Tournez la poignée-pistolet [2] pour nettoyer dans l'angle désiré (Images 9 et 10).

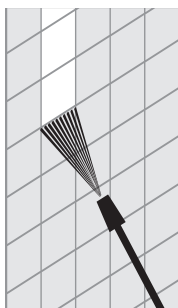

Image 9

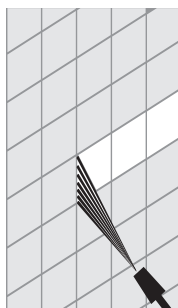

Image 10

> Commencez toujours par pulvériser avec le jet large à une distance minimale de 30 cm pour éviter d'endommager la surface du matériau à nettoyer.

Jet turbo

La buse turbo très haute pression est conçue pour maximiser l'efficacité de nettoyage. Maintenez en permanence la lance haute pression éloignée d'au moins 15 à 20 cm de la surface à nettoyer.

Raccordement à l'alimentation en eau



AVERTISSEMENT ! Bien que ce produit est adapté pour être branché à l'alimentation en eau potable, des réglementations locales peuvent interdire son branchement aux alimentations en eau potable !

Assurez-vous de respecter les règlements de votre compagnie de distribution d'eau locale lorsque vous branchez l'outil à une ligne d'alimentation en eau ! S'il est interdit de se brancher au système de distribution d'eau potable, vous devez alors utiliser un clapet anti-retour correspondant aux spécifications de la norme EN 12729 type BA ou EN 61770 ! Assurez-vous que le tuyau ait un diamètre minimum de \varnothing 13 mm ($\frac{1}{2}$ ") et soit renforcé !

> Retirez le bouchon [11a] de l'entrée d'eau [11] (Image 11).

> Vissez le raccord pour tuyau d'eau [12] sur l'entrée d'eau [11] (Image 12).

Raccordement à l'alimentation en eau

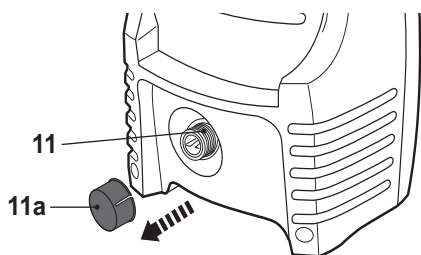

Image 11

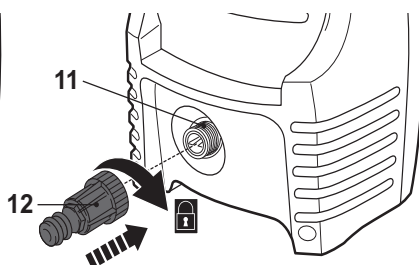

Image 12



REMARQUE : L'entrée d'eau [11] contient un filtre [11b] afin de protéger l'outil contre les plus grosses particules. Veuillez-vous assurer que celui-ci soit correctement fixé. Veillez à ne pas utiliser l'entrée d'eau [11] sans le filtre [11b].

- > Raccordez un tuyau d'eau approprié (non fourni) à l'alimentation en eau, puis raccordez son autre extrémité au raccord pour tuyau d'eau [12] (Image 13).
- > Ouvrez l'alimentation en eau.

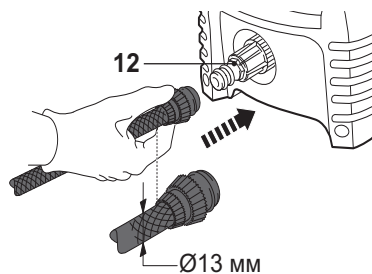

Image 13

Branchement à l'alimentation électrique

- > Vérifiez que l'interrupteur marche/arrêt [6] est dans la position arrêt (« O »).
- > Branchez la fiche [7] dans une prise électrique appropriée.



AVERTISSEMENT ! Vérifiez la tension ! La tension doit correspondre à celle indiquée sur la plaque signalétique ! Utilisez une rallonge électrique spécifiquement conçue pour un usage en extérieur avec des prises protégées contre les éclaboussures. Assurez-vous que la taille et le calibre de la rallonge sont adéquats pour votre outil ($\geq 1,5 \text{ mm}^2$) ! Utilisez toujours une alimentation électrique protégée par un disjoncteur différentiel à courant résiduel (DDR) !



Et dans le détail...

Fonctions du produit	53
Utilisation	55
Entretien et maintenance	59
Dépannage	63
Mise au rebut et recyclage	65
Garantie	65
Déclaration de conformité CE	66

Domaine d'utilisation

Ce nettoyeur haute pression FPHPC100 a été conçu avec une puissance d'entrée nominale de 1400 W. Cet outil est conçu pour le nettoyage des véhicules, bâtiments, terrasses, façades et équipements de jardin avec de l'eau propre. Il vous permet également d'enlever les saletés, par exemple, des gouttières et des pavés. Ce produit ne doit pas être utilisé pour nettoyer les vêtements, chaussures et autres textiles.

Le jet d'eau ne doit pas être dirigé vers des personnes, des animaux, des équipements électriques ou vers l'outil. Ne pulvérisez pas d'eau sur un objet contenant des matières dangereuses pour la santé (par exemple de l'amiante). L'outil ne doit pas être utilisé avec des liquides toxiques, explosifs ou inflammables.

Par sécurité, il est indispensable de lire intégralement la notice d'utilisation avant la première utilisation et de toujours respecter toutes les instructions qu'elle contient. Cet outil est conçu exclusivement pour un usage domestique privé. Il n'est pas conçu pour un usage commercial ou marchand. Il ne doit pas être utilisé à une finalité autre que celles décrites.

Support de flexible

Utilisez le support de flexible [5] pour ranger le flexible haute pression.

> Déroulez complètement le flexible haute pression [3] du support avant utilisation.



REMARQUE : Pour éviter les dommages et blessures, toujours dérouler totalement le tuyau d'arrosage lors de son utilisation.

Support d'accessoires

Utilisez le support d'accessoires [9] pour ranger la lance haute pression [1] et la poignée-pistolet [2].

- > Démontez la lance haute pression [1] de la poignée-pistolet [2] et démontez le flexible haute pression [3].
- > Accrochez la lance haute pression [1] et la poignée-pistolet [2] au support d'accessoires [9] (Image 14).

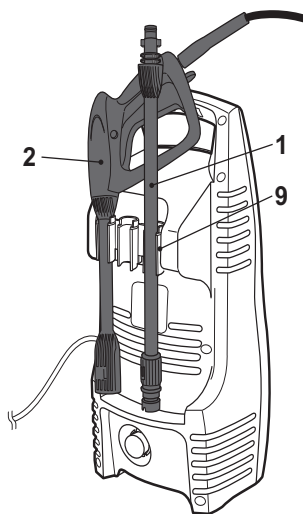

Image 14

Coupe-circuit anti-surcharge

Cet outil est pourvu d'un pressostat qui éteint automatiquement le moteur quand une pression prédéfinie est atteinte. En cas de surcharge, éteignez l'outil, débranchez-le de la prise secteur et laissez-le refroidir plusieurs minutes, puis répétez la procédure de démarrage. Si le problème se reproduit plus d'une fois, contactez le centre de réparation agréé local.

Verrou de gâchette

La poignée-pistolet [2] est pourvue d'un verrou de gâchette [2b] pour éviter l'activation accidentelle de la gâchette [2c].

Verrouiller le verrou de gâchette

- > Quand le verrou de gâchette [2b] est dans la position de verrouillage, la gâchette de la poignée-pistolet [2c] est bloquée (Image 15). Utilisez le verrou de gâchette quand vous n'utilisez pas l'outil, quand vous le laissez sans surveillance et lors de l'assemblage d'accessoires supplémentaires.

Verrou de gâchette

Actionner le verrou de gâchette

> Quand le verrou de gâchette [2b] est dans la position de déverrouillage, la gâchette de la poignée-pistolet [2c] est actionnable et prête à l'emploi (Image 16).

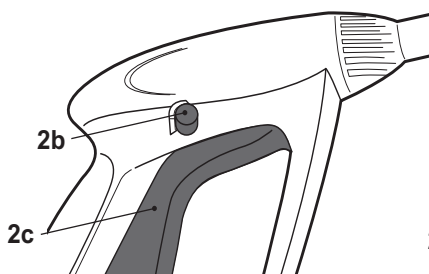

Image 15, position de verrouillage, la gâchette est bloquée.

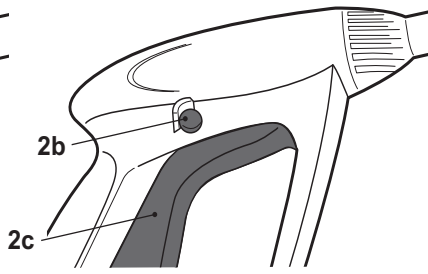

Image 16, position de déverrouillage, la gâchette peut être actionnée.

Utilisation générale

- > Avant chaque utilisation, inspectez l'outil, son cordon d'alimentation et sa fiche, ainsi que les accessoires pour vérifier qu'ils ne sont pas endommagés. N'utilisez pas l'outil s'il est endommagé ou présente des signes d'usure.
- > Vérifiez soigneusement que tous les accessoires sont correctement fixés.
- > Tenez toujours l'outil par ses poignées. Maintenez les poignées sèches et exemptes de lubrifiant pour garantir une prise sûre.
- > Veillez à ce que les ouïes de ventilation [10] soient toujours propres et non obstruées. Si nécessaire, nettoyez-les avec une brosse douce. Si les ouïes de ventilation sont bouchées, l'outil risque de surchauffer et d'être endommagé.
- > Éteignez immédiatement l'outil si vous êtes troublé par d'autres personnes entrant dans l'aire de travail pendant que vous travaillez. Attendez toujours l'arrêt complet de l'outil avant de le poser.
- > Ne vous surmenez pas. Faites régulièrement des pauses pour garantir que vous puissiez rester concentré sur le travail et conserver un contrôle total de l'outil.

Allumer et éteindre l'outil

- > Tournez l'interrupteur marche/arrêt [6] dans le sens horaire sur la position marche (« I ») pour allumer l'outil (Image 17).
- > Tournez l'interrupteur marche/arrêt [6] dans le sens antihoraire sur la position arrêt (« O ») pour éteindre l'outil (Image 18).

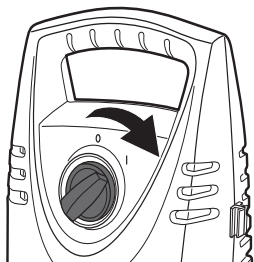

Image 17

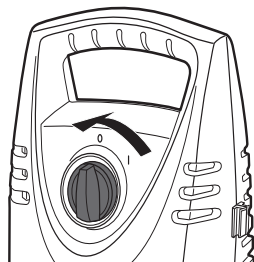

Image 18

Utilisation



AVERTISSEMENT ! Veuillez à pas utiliser l'outil avec un robinet d'eau fermé ! Cela conduit à une utilisation à sec et risque ensuite d'endommager l'outil ! Le fait d'appuyer sur la gâchette génère une force de recul ! Assurez-vous de toujours fermement tenir le pistolet à deux mains. Veuillez à avoir une posture sécuritaire ! Une mauvaise manipulation peut entraîner des blessures !

- > Branchez l'outil dans une prise électrique et raccordez-le à une alimentation en eau en procédant comme indiqué.
- > Ouvrez l'alimentation en eau.
- > Tenez la poignée-pistolet [2] à deux mains.
- > Dirigez la buse de l'accessoire choisi à l'écart de vous-même vers la surface à nettoyer (Image 19).
- > Pour permettre à l'air emprisonné de s'échapper, déverrouillez la gâchette [2c] et appuyez dessus jusqu'à ce que l'eau s'écoule en continu.
- > Relâchez la gâchette [2c] et allumez l'outil.
- > Tenez la poignée-pistolet [2] à deux mains. Dirigez le jet d'eau vers l'objet à nettoyer et appuyez sur la gâchette [2c].



Image 19

Utilisation



AVERTISSEMENT ! Méfiez-vous du recul lorsque vous appuyez sur la gâchette !



REMARQUE : Maintenez toujours une distance raisonnable entre la buse et l'objet à nettoyer afin d'éviter tout dommage. Demandez conseils à votre revendeur spécialisé si nécessaire.

> Relâchez la gâchette [2c] pour arrêter le jet d'eau.

Conseils



AVERTISSEMENT ! empêchez à l'eau de pénétrer dans les bouches d'aération de l'outil afin de minimiser le risque de potentiels dommages à l'outil et de réduire le risque de choc électrique pour l'opérateur !

- > Lors du nettoyage de surfaces verticales, travaillez du bas vers le haut. Rincez du bas vers le haut, utilisez le jet haute pression à une distance minimale de 30 cm et à un angle de 45°, puis travaillez du haut vers le bas.
- > Dans certains cas, il faut frotter avec une brosse pour enlever les saletés. La haute pression n'est pas toujours la meilleure solution pour obtenir un nettoyage satisfaisant, car elle peut détériorer certaines surfaces. Le réglage de jet le plus étroit (le plus fin) de la buse réglable ne doit pas être utilisé sur les zones peintes ou fragiles ni sur les objets pressurisés (par exemple les pneus, les valves de gonflage, etc.).
- > L'efficacité du nettoyage dépend tout autant de la pression que du volume d'eau utilisés.
- > Commencez par pulvériser sur une zone test exempte de personnes et d'objets.

Planchers en bois ou vinyle

- > Partitionnez la surface de travail en portions plus petites et nettoyez-les une par une pour optimiser l'efficacité.
- > Rincez à haute pression avec le jet large en maintenant la buse à une distance minimale de 15 à 25 cm de la surface à nettoyer.
- > Maintenez une distance plus éloignée de la zone à nettoyer lors de l'utilisation du jet turbo (étroit).

- > Attention ! Augmentez la distance de la zone à nettoyer si elle est en bois tendre.

Brique, pierre et patios en ciment

- > Rincez à haute pression avec le jet large avec un mouvement de balayage et en maintenant la buse à une distance minimale de 7 ~ 15 cm de la surface à nettoyer.
- > Maintenez une distance plus éloignée de la zone à nettoyer lors de l'utilisation du jet turbo (étroit).

Voitures, bateaux et motos

- > Pour des résultats optimaux, nettoyez chaque côté l'un après l'autre.
- > Rincez à haute pression avec le jet large avec un mouvement de balayage et en maintenant la buse à une distance minimale de 20 cm de la surface à nettoyer. Maintenez une distance plus importante de la zone à nettoyer lors de l'utilisation du jet turbo (étroit).
- > Essuyez la surface pour la sécher et lustrer la finition.
- > Ne nettoyez pas les moteurs avec cet outil !

Après utilisation

- > Relâchez la gâchette [2c] et verrouillez-la.
- > Vérifiez que l'interrupteur marche/arrêt [6] est dans la position arrêt « **O** ».
- > Fermez le robinet d'alimentation en eau.
- > Déverrouillez la gâchette [2c] et appuyez dessus pour purger la pression encore présente dans l'outil.



AVERTISSEMENT ! Ne séparez la lance haute pression du pistolet à pulvériser et le tuyau d'arrosage du produit que lorsqu'il n'existe plus aucune pression dans le système ! Assurez-vous aussi que le produit est correctement éteint et débranché de l'alimentation électrique !

- > Verrouillez la gâchette [2b].
- > Débranchez l'outil de l'alimentation électrique.
- > Défaites le tuyau d'eau de l'alimentation en eau, puis du raccord pour tuyau d'eau [12].
- > Enroulez le flexible haute pression [3] sur le support pour flexible [5]. Veillez à ce que le flexible ne soit ni plié ni tordu, mais enroulé uniformément.
- > Démontez les accessoires en inversant leur procédure d'assemblage si vous ne comptez pas utiliser cet outil pendant une période prolongée.
- > Inspectez l'outil, nettoyez-le, puis rangez-le comme décrit ci-après.

Règles d'or de l'entretien



AVERTISSEMENT ! Éteignez toujours l'outil, débranchez-le toujours de l'alimentation électrique et laissez-le toujours refroidir avant d'effectuer une opération d'inspection, d'entretien ou de nettoyage !



①

Maintenez l'outil propre. Enlevez les débris de l'outil après chaque utilisation et avant de le ranger.

②

Le nettoyage régulier et approprié aide à garantir la sécurité d'utilisation et à prolonger la durée de vie de l'outil.

③

Avant chaque utilisation, inspectez l'outil pour vérifier qu'aucune pièce n'est usée ou endommagée. Ne l'utilisez pas si vous détectez des pièces cassées ou usées.



AVERTISSEMENT ! Effectuez l'entretien et les réparations en respectant scrupuleusement les instructions de cette notice d'utilisation ! Tout autre travail sur l'outil doit être effectué par un spécialiste qualifié !

Nettoyage général

- > Nettoyez l'outil avec un chiffon sec. Utilisez une brosse pour nettoyer les zones difficiles à atteindre.
- > Il est particulièrement important de nettoyer les ouïes de ventilation [10] après chaque utilisation avec un chiffon et une brosse.
- > Éliminez les salissures tenaces avec de l'air comprimé (3 bars maximum).



REMARQUE : N'utilisez pas de produits chimiques, alcalins ou abrasifs, ni de détergents ou de désinfectants agressifs pour nettoyer cet outil, car ils peuvent endommager ses surfaces.

- > Inspectez l'outil pour vérifier qu'il n'est ni endommagé ni usé. Réparez les dommages conformément aux instructions de cette notice d'utilisation ou apportez l'outil dans un centre de réparation agréé avant de le réutiliser.

Entretien

Avant et après chaque utilisation, inspectez l'outil et ses accessoires (par exemple les accessoires de coupe) pour vérifier qu'ils ne sont ni endommagés ni usés. Si nécessaire, changez-les par des neufs en procédant comme décrit dans cette notice d'utilisation. Respectez les exigences techniques.

Pièces de rechange

Les pièces suivantes de cet outil peuvent être changées par le consommateur. Les pièces de rechange sont disponibles auprès d'un distributeur agréé ou via notre service client.

Description	N° de modèle ou Spécification
Poignée-pistolet	YLG02 GUN
Lance de pulvérisation	YLG02 Lance
Flexible haute pression	Pression admissible \geq 120 bars

Buse

- > Enlevez tous les dépôts du trou de la buse [1a] avec la pointe de nettoyage [13] (Image 20).

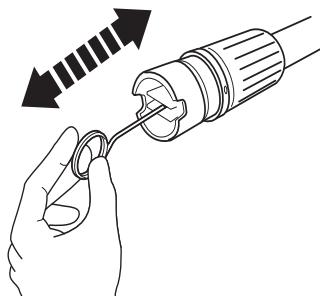

Image 20, lance haute pression

Filtre

- > Retirez le raccord pour tuyau d'eau [12] de l'entrée d'eau [11].
- > Utilisez une pince pour retirer le filtre [11b] du raccord d'entrée d'eau (Image 21).
- > Rincez les pièces à l'eau claire (Image 22).

Filtre

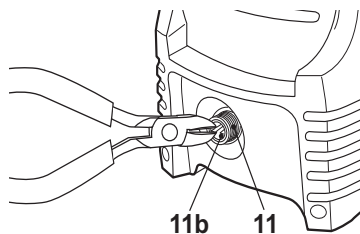

Image 21

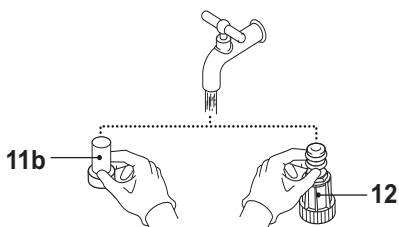

Image 22

Joint torique

Appliquez une goutte de lubrifiant sur le joint torique du raccord de flexible haute pression [3] (Image 23).

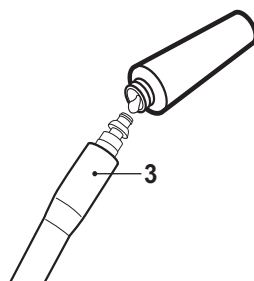

Image 23

Détartrage

De temps en temps, selon les caractéristiques de votre eau courante, des dépôts calcaires se forment dans l'outil et les accessoires. La taille de ces dépôts (et donc la fréquence de détartrage) dépend de la dureté de l'eau et de la fréquence d'utilisation de l'outil. Contactez votre fournisseur pour connaître la dureté de l'eau dans votre région.



REMARQUE : Utilisez un mélange d'eau et d'acide citrique ou de vinaigre pour effectuer une décalcification. Ces substances sont biodégradables et respectueuses de l'environnement !

- > Préparez une solution d'une part de vinaigre approprié et de deux parts d'eau chaude ($\leq 50^{\circ}\text{C}$) dans un récipient approprié, par exemple un bol.
- > Immergez les accessoires détachables dans cette solution.
- > Laissez les accessoires tremper dans la solution pendant 12 h environ.

Cordon d'alimentation

Si le cordon d'alimentation est endommagé, il doit être remplacé par le fabricant, son agent de réparation ou des personnes de qualification similaire afin d'éviter un danger.

Réparation

Cet outil ne contient aucune pièce réparable par le consommateur. Contactez un centre de réparation agréé ou une personne de qualification similaire pour le faire réviser et réparer.

Rangement

- > Nettoyez l'outil en procédant comme indiqué précédemment.
- > Rangez l'outil et ses accessoires dans un endroit sec et abrité du gel.
- > Rangez toujours l'outil dans un endroit inaccessible aux enfants. La température idéale de stockage est comprise entre 10 °C et 30 °C.
- > Nous recommandons d'utiliser l'emballage d'origine pour ranger l'outil ou de le couvrir avec une pièce de tissu ou une boîte appropriée pour le protéger de la poussière.
- > Videz l'eau restante à la fin de la session de travail.
- > Rangez les accessoires dans le support d'accessoires [9] de l'outil.

Transport

- > Éteignez l'outil et débranchez-le de la prise électrique et de l'alimentation en eau avant de le transporter.
- > Attachez les protections de transport (si applicable).
- > Portez toujours l'outil par ses poignées.
- > Protégez l'outil de tout impact violent ou vibration forte pouvant se produire pendant son transport dans un véhicule.
- > Immobilisez solidement l'outil pour qu'il ne puisse ni glisser ni tomber.

Dépannage

Les dysfonctionnements supposés sont souvent dus à des problèmes que l'utilisateur peut régler lui-même. Par conséquent, inspectez l'outil à l'aide de ce chapitre. Dans la plupart des cas, le problème peut être résolu rapidement.



AVERTISSEMENT ! Effectuez uniquement les opérations décrites dans cette notice d'utilisation ! Si vous n'arrivez pas à régler le problème par vous-même, toutes les autres opérations d'inspection, de maintenance ou de réparation doivent uniquement être effectuées par un centre de réparation agréé ou par un spécialiste ayant des qualifications similaires !

Problème	Cause possible	Solution
1. L'outil ne s'allume pas.	1.1 Il n'est pas branché dans une alimentation électrique.	1.1 Branchez-le dans une alimentation électrique.
	1.2 Le cordon d'alimentation ou la fiche est défectueux.	1.2 Faites réviser l'outil par un électricien spécialisé.
	1.3 Il y a un autre dysfonctionnement électrique de l'outil.	1.3 Faites réviser l'outil par un électricien spécialisé.
2. L'outil n'atteint pas sa pleine puissance.	2.1 La rallonge électrique ne convient pas à un usage avec cet outil.	2.1 Utilisez une rallonge électrique appropriée.
	2.2 La tension de l'alimentation électrique (par exemple un générateur) est trop basse.	2.2 Branchez l'outil dans une autre alimentation électrique.
	2.3 Les ouïes de ventilation sont bouchées.	2.3 Nettoyez les ouïes de ventilation.
	2.4 L'alimentation en eau est insuffisante.	2.4 Contrôlez l'alimentation en eau.
	2.5 Le filtre est sale.	2.5 Nettoyez le filtre.
	2.6 Le tuyau/flexible est partiellement bouché.	2.6 Inspectez le tuyau/flexible.
	2.7 La buse est partiellement bouchée.	2.7 Inspectez la buse [1a].

Problème	Cause possible	Solution
3. Il n'y a pas de jet d'eau.	3.1 La gâchette n'est pas appuyée.	3.1 Appuyez sur la gâchette [2c].
	3.2 Le verrou de gâchette est verrouillé.	3.2 Déverrouillez le verrou de gâchette [2b].
	3.3 Contrôlez l'alimentation en eau.	3.3 Contrôlez l'alimentation en eau.
	3.4 Le filtre est sale.	3.4 Nettoyez le filtre [11b].
	3.5 Le tuyau/flexible est bouché.	3.5 Inspectez le tuyau/flexible.
	3.6 La buse est bouchée.	3.6 Inspectez la buse [1a].
4. Il y a de fortes variations de pression	4.1 La buse est bouchée.	4.1 Nettoyez la buse [1a].
	4.2 Le débit d'alimentation en eau est trop faible.	4.2 Augmentez le débit d'alimentation en eau.
	4.3 Le flexible haute pression fuit.	4.3 Changez le flexible haute pression [3].
5. De l'eau fuit de l'outil	5.1 De petites fuites dans l'outil liées à son état technique ne posent pas de problème.	5.1 En cas de fuite importante, faites réviser l'outil par un électricien.
6. Bruit/vibrations excessifs	6.1 Des vis et écrous sont desserrés.	6.1 Inspectez les vis et les écrous pour vérifier qu'ils sont serrés et resserrez-les si nécessaire.
	6.2 Problème moteur.	6.2 Faites réviser l'outil par un électricien qualifié.

Mise au rebut et recyclage

- > Le produit est fourni dans un emballage le protégeant des détériorations pendant son expédition. Conservez l'emballage tant que vous n'êtes pas sûr que toutes les pièces ont été livrées et que le produit fonctionne correctement. Ensuite, recyclez l'emballage.
- > Symbole DEEE. Les produits électriques usagés ne doivent pas être jetés avec les ordures ménagères. Recyclez-les là où des installations existent. Pour obtenir des conseils sur le recyclage, contactez votre mairie ou un magasin local.



Garantie

Ce produit bénéficie d'une garantie de **1 an** à partir de la date d'achat.

La garantie couvre les pannes et dysfonctionnements de l'appareil dans le cadre d'une utilisation conforme à la destination du produit et aux informations du manuel d'utilisation.

Pour être pris en charge au titre de la garantie, la preuve d'achat est obligatoire (ticket de caisse ou facture) et le produit doit être complet avec l'ensemble de ses accessoires.

La clause de garantie ne couvre pas les détériorations provenant d'une usure normale, d'un manque d'entretien, d'une négligence, d'un montage défectueux, ou d'une utilisation inappropriée (chocs, non-respect des préconisations d'alimentation électrique, stockage, conditions d'utilisation).

Sont également exclues de la garantie les conséquences néfastes dues à l'emploi d'accessoires ou de pièces de rechange non d'origine, ou non adaptées, au démontage ou à la modification de l'appareil.

Pour toutes requêtes relatives à la garantie, veuillez-vous adresser à un magasin affilié au distributeur auprès duquel vous avez acheté ce produit.

Le distributeur reste tenu des défauts de conformité du bien au contrat et des vices rédhibitoires dans les conditions prévues aux articles 1641 à 1649 du Code civil.

Déclaration de Conformité CE



Nous

Kingfisher International Products B.V.
Rapunburgerstraat 175E
1011 VM Amsterdam
The Netherlands

Déclarons que le produit
Nettoyeur Haute Pression 1400 W FPHCP100
Numéro de série: de 000001 à 999999

Est conforme aux exigences en matière de santé et de sécurité des Directives suivantes:

La Directive Machines 2006/42/CE

- EN60335-1:2012+A11:2014
- EN60335-2-79:2012
- EN62233:2008

La Directive sur la Compatibilité électromagnétique (Directive CEM) 2014/30/EU

- EN55014-1:2006+A1:2009+A2:2011
- EN55014-2:2015
- EN61000-3-2:2014
- EN61000-3-3:2013
- EN61000-3-11:2000

La Directive relative aux émissions sonores dans l'environnement des matériels destinés à être utilisés à l'extérieur des bâtiments 2000/14/EC & 2005/88/EC

- Niveau de puissance acoustique mesuré: 90.19 dB(A)
- Niveau de puissance acoustique garanti: 93 dB(A)
- L'évaluation de la conformité suivante a été effectuée selon l'Annexe V de la Directive
- Organisme notifié:TÜV Rheinland(Shanghai)Co.,Ltd
- Numéro d'identification de l'organisme notifié:0197
- N° de rapport de test : 15060854 001

La Directive RoHS (Restriction of Hazardous Substance) 2011/65/EU,(EU) 2015/863

Signataire autorisé et titulaire du dossier technique
Signé par et au nom de:

Kingfisher International Products B.V.
Rapunburgerstraat 175E
1011 VM Amsterdam
The Netherlands

Eric Capotummino
Group Quality Director

on: 07/08/2020

Et dans le détail...



**Manufacturer, Fabricant, Producent,
Producator, Fabricante:**

UK Manufacturer:
Kingfisher International Products Limited
3 Sheldon Square
London
W2 6PX
United Kingdom

EU Manufacturer:
Kingfisher International Products B.V.
Rapenburgerstraat 175E
1011 VM Amsterdam
The Netherlands

FR Distributeur: **Castorama France**
C.S. 50101 Templemars
59637 Wattignies CEDEX
www.castorama.fr

BRICO DÉPÔT
30-32 rue de la Tourelle
91310 Longpont-sur-Orge
France
www.bricodépôt.com

Pour consulter les manuels d'instructions
en ligne, rendez-vous sur le site
www.kingfisher.com/products

Pierwsze kroki...

Niniejsza instrukcja służy zapewnieniu bezpieczeństwa użytkowników. Przed uruchomieniem urządzenia należy ją dokładnie przeczytać i zachować do wglądu.



Pierwsze kroki...	68
Informacje prawne	69
Twój produkt	78
Czynności przed użyciem	80



Szczegółowe informacje...	87
Funkcje produktu	88
Obsługa	90
Czyszczenie i konserwacja	94
Rozwiązywanie problemów	98
Recykling i utylizacja	100
Gwarancja	101
Deklaracja zgodności WE	105

Ostrzeżenia dotyczące bezpieczeństwa

- >Produkt nie może być stosowany przez dzieci. Dzieci powinny pozostawać pod nadzorem, aby upewnić się, że nie będą się bawiły urządzeniem.
- >Niniejszy produkt nie jest przeznaczony do użytku przez osoby ograniczone fizycznie lub umysłowo bądź nieposiadające doświadczenia oraz wiedzy na temat pracy z urządzeniem, chyba, że znajdują się one pod nadzorem lub zostały poinstruowane w zakresie bezpiecznej pracy z produktem i rozumieją zagrożenia związane z jego użytkowaniem.
- >W przypadku uszkodzenia przewodu zasilającego, należy zlecić jego wymianę producentowi urządzenia, jego autoryzowanemu serwisowi lub wykwalifikowanej w tym zakresie osobie celem uniknięcia zagrożenia dla zdrowia.

Uwagi dotyczące bezpieczeństwa użytkowania myjki wysokociśnieniowej

- >**OSTRZEŻENIE:** Ten produkt został zaprojektowany do użytkowania wraz środkami czyszczącymi dostarczonymi lub zalecanymi przez producenta. Stosowanie innych środków czyszczących może w znacznym stopniu wpłynąć na bezpieczeństwo użytkowania produktu.
- >**OSTRZEŻENIE:** W przypadku niewłaściwego użytkowania urządzenia, wyrzut strumienia wody pod wysokim ciśnieniem może być niebezpieczny. Nigdy nie kierować wyrzutu wody w kierunku osób, urządzeń elektrycznych pod napięciem lub samego produktu.
- >**OSTRZEŻENIE:** Nie należy korzystać z produktu w pobliżu osób, chyba, że noszą one odzież ochronną.
- >**OSTRZEŻENIE:** Podczas pracy urządzenia należy nosić odpowiednie środki ochrony indywidualnej (PPE).

Ostrzeżenia dotyczące bezpieczeństwa

- >OSTRZEŻENIE: Nie kierować strumienia na siebie lub na inne osoby w celu oczyszczenia odzieży lub obuwia.
- >OSTRZEŻENIE: Zagrożenie wybuchem – nie rozpylać urządzeniem cieczy, które są łatwopalne.
- >OSTRZEŻENIE: Produkt nie powinien być używany przez dzieci lub osoby, które nie zostały przeszkolone w zakresie użytkowania produktu.
- >OSTRZEŻENIE: Węże wysokociśnieniowe, złączki i urządzenia sprzęgające są istotne dla bezpieczeństwa produktu. Należy stosować tylko węże, złącza i urządzenia sprzęgające zalecane przez producenta.
- >OSTRZEŻENIE: W celu zapewnienia bezpieczeństwa produktów, należy używać tylko oryginalnych części zamiennych od producenta lub zatwierdzonych przez producenta. Stosowanie nieoryginalnych akcesoriów i innych akcesoriów, które nie zostały specjalnie przygotowane do danego modelu produktu jest zabronione.
- >UWAGA: Należy mieć na uwadze, że woda, która przedostanie się przez zawór zwrotny może być niezdatna do picia.
- >OSTRZEŻENIE: Przed montażem, regulacją, czyszczeniem, konserwacją, przechowywaniem i transportem lub przekształceniem produktu celem korzystania z jego innej funkcji, wyłączyć produkt i odłączyć go od źródła zasilania wyjmując wtyczkę przewodu zasilającego z gniazda źródła zasilania.
- >OSTRZEŻENIE: Nie stosować produktu, jeśli przewód zasilający lub jakakolwiek część produktu jest uszkodzona, np. urządzenia zabezpieczające, przewody wysokiego ciśnienia lub też pistolet. Nigdy nie należy używać produktu, jeśli wąż wysokociśnieniowy jest uszkodzony.

- >OSTRZEŻENIE: Nieodpowiednie przedłużacze mogą być niebezpieczne. W przypadku użytkowania przedłużacza, powinien on być przystosowany do użytkowania na zewnątrz, a połączenie musi być utrzymywane suche i znajdować się nad ziemią. Wtyczki i gniazda muszą być wodoszczelne. Zaleca się stosowanie przedłużacza bębnowego utrzymującego gniazda co najmniej 60 mm nad ziemią.
- >OSTRZEŻENIE: Zawsze wyłączyć produkt i odłączyć go od źródła zasilania zasilanie sieciowe przed pozostaniem produktu bez nadzoru.
- >Zlecić wykonanie podłączenia do zasilania elektrycznego wykwalifikowanemu elektrykowi, zgodnie z normą IEC 60364-1. Zaleca się, aby układ zasilania elektrycznego produktu był wyposażony w urządzenie chroniące przed prądem szczytkowym, które odłączy zasilanie w razie przenikania na uziemienie prądu przekraczającego 30 mA na 30 ms lub urządzenie sprawdzające układ uziemienia.
- >Nie należy nigdy stosować produktu z łatwopalnymi lub toksycznymi płynami lub cieczami, których właściwości nie zapewniają właściwej prac urządzenia.
- >Nigdy nie należy używać produktu na zewnątrz podczas deszczu.
- >Nigdy nie dotykać wtyczki i/lub gniazda źródła zasilania mokrymi rękoma.
- >Nigdy nie blokować spustu pistoletu w pozycji roboczej.
- >Sprawdzić, czy produkt posiada przymocowane tabliczki znamionowe; w razie ich braku, powiadomić sprzedawcę. Produkty bez tabliczek znamionowych nie mogą być stosowane z uwagi na brak możliwości ich identyfikacji oraz w związku z potencjalnym zagrożeniem.
- >Nigdy nie majstrować i nie zmieniać ustawień zaworu bezpieczeństwa lub urządzeń zabezpieczających.

Ostrzeżenia dotyczące bezpieczeństwa

- >Nigdy nie należy zmieniać oryginalnej średnicy regulowanej dyszy.
- >Nigdy nie pozostawiać produktu bez nadzoru, gdy jest on podłączony do źródła zasilania.
- >Nie wolno przesuwać urządzenia poprzez ciągnięcie go za przewód zasilania elektrycznego.
- >Nie dopuszczać, aby pojazdy przejeżdżały przez wąż wysokociśnieniowy.
- >Nie przesuwać urządzenia poprzez ciągnięcie węża wysokociśnieniowego.
- >Strumień pod wysokim ciśnieniem stwarza potencjalne niebezpieczeństwo, gdy jest kierowany na opony, zawory opon lub inne elementy znajdujące się pod ciśnieniem. Nie stosować strumienia pod wysokim ciśnieniem a dyszę zawsze utrzymywać w odległości co najmniej 30 cm podczas czyszczenia.
- >Chronić wszelkie przewody elektryczne przed strumieniem wyrzucanej wody.
- >Podczas rozruchu, produkt może powodować zakłócenia dostaw energii elektrycznej.
- >Wysokie ciśnienie może spowodować odbijanie się części: nosić odzież ochronną i sprzęt zapewniający użytkownikowi bezpieczeństwo.
- >Uważać na odrzut: trzymać pistolet mocno podczas pociągania za spust.
- >Przestrzegać przepisów lokalnego organu odpowiedzialnego za wodociągi. Zgodnie z normą EN 12729 (BA), produkt może być podłączony bezpośrednio do sieci wody pitnej tylko wtedy, gdy wąż posiada zainstalowany zawór zwrotny z funkcją odprowadzania wody.
- >Zlecać konserwację i naprawy elementów elektrycznych wyłącznie odpowiednio wykwalifikowanym specjalistom.

- > Rozładować ciśnienie resztkowe przed odłączeniem węża od produktu.
- > Każdorazowo przed użyciem oraz w regularnych odstępach czasu dokonywać sprawdzenia szczelności i stanu wszystkich metalowych złączy i części produktu; sprawdzić produkt pod kątem złamanych lub zużytych części.
- > Używać tylko detergentów, które mogą być stosowane w urządzeniach z węzłem wysokociśnieniowym i które nie uszkadzają materiałów okładzinowych przewodów elektrycznych.
- > Podłączyć urządzenie do zbiornika z wodą znajdującego się co najmniej na 2 m nad ziemią z węzłem ssącym wyposażonym w zawór zwrotny (nie dostarczono w zestawie)
- > W przypadku kontaktu z detergentami: spłukać dużą ilością czystej wody.
- > Zawsze należy stosować filtr wody podłączony do gniazda dopływu wody! Jego niezastosowanie wyklucza gwarancję.

Konserwacja i przechowywanie

- > Odłączyć przewód zasilający od źródła zasilania i sprawdzić urządzenie pod kątem uszkodzeń każdorazowo po użytkowaniu.
- > Odłączyć produkt od źródła zasilania każdorazowo przed przystąpieniem do czynności konserwacyjnych i czyszczenia.
- > Używać tylko części zamiennych i akcesoriów zalecanych przez producenta.
- > Należy regularnie sprawdzać i konserwować produkt. Zlecać naprawę produktu autoryzowanemu serwisowi lub wykwalifikowanemu specjaliście.
- > Nieużytkowany produkt przechowywać w miejscu poza zasięgiem dzieci.

Ostrzeżenia dotyczące bezpieczeństwa

Ograniczenie hałasu i drgań

Aby ograniczyć wpływ hałasu i drgań, należy ograniczać czas pracy urządzenia, pracować z urządzeniem w trybach niegenerujących zbyt dużego hałasu i drgań oraz nosić środki ochrony indywidualnej.

Celem zminimalizowania drgań i hałasu, należy wziąć pod uwagę następujące działania:

- > Używać produkt zgodnie z jego przeznaczeniem i zgodnie z zaleceniami zawartymi w instrukcji.
- > Upewnić się, że produkt jest w dobrym stanie i jest właściwie konserwowany.
- > Stosować właściwe akcesoria i upewnić się, że są one w dobrym stanie.
- > Zachować pełną kontrolę nad uchwytami / rękojeściami.
- > Konserwować produkt zgodnie z niniejszymi instrukcjami i smarować go (w miejscach, gdzie jest to konieczne).
- > Planować swoją pracę i rozkładać ją w czasie, aby ograniczać skutki wibracji wytwarzanych przez urządzenie.

Nagłe wypadki

Przeczytać niniejszą instrukcję, aby zapoznać się z zaleceniami dotyczącymi użytkowania tego produktu. Zapamiętać zalecenia dotyczące bezpieczeństwa i stosować się do nich. Pozwoli to uniknąć zagrożeń dla życia i zdrowia.

- > **Użytkując produkt należy być zawsze ostrożnym i czujnym, tak, aby rozpoznawać zagrożenia i radzić sobie z nimi stosunkowo szybko.** Szybka reakcja może zapobiec poważnym wypadkom i uszkodzeniom mienia.
- > **W przypadku nieprawidłowego działania urządzenia, odłączyć je natychmiast od źródła zasilania.** Przed ponownym użyciem, zlecić wykwalifikowanemu specjalście przegląd i naprawę urządzenia, jeśli to konieczne.

Ryzyko resztkowe

Nawet, jeśli produkt jest użytkowany zgodnie z zaleceniami dotyczącymi bezpieczeństwa, istnieje potencjalne ryzyko uszkodzenia ciała, produktu lub mienia. Następujące niebezpieczeństwa mogą powstać w związku ze specyfiką produktu:













- > Schorzenia powstałe w wyniku wibracji w przypadku długotrwałego użytkowania produktu lub w przypadku niewłaściwego obchodzenia się z nim lub też w przypadku jego niewłaściwej konserwacji.
- > Uszkodzeń ciała i innych przedmiotów mogą dokonać także przedmioty wyrzucone przez urządzenie.



OSTRZEŻENIE! Urządzenie wytwarza pole magnetyczne podczas pracy! Pole może zakłócać pracę implantów medycznych biernych lub czynnych! Aby ograniczyć ryzyko poważnego wypadku, zaleca się osobom posiadającym w ciele implanty konsultację z lekarzem i producentem implantów w kwestii możliwości pracy z urządzeniem przed przystąpieniem do korzystania z produktu!

Symbole

Na produkcie, tabliczce znamionowej i na stronach niniejszej instrukcji, użytkownik znajdzie między innymi poniżej prezentowane symbole i skróty. Należy się z nimi zapoznać celem ograniczenia ryzyka uszkodzenia ciała lub mienia.

V~	Volt, (napięcie przemienne)	kg	Kilogram
Hz	Hertz	dB(A)	Decybel (A-ważony)
W	Wat	m/s ²	Metry na sekundy kwadratowe
/min lub min ⁻¹	Na minutę	MPa	Megapaskal, jednostka ciśnienia
mm	Milimetr	bar	Jednostka ciśnienia
IPX5	Produkt jest zabezpieczony przed wodą (z dyszy) z każdej strony.		
yyWxx	Kod daty produkcji; rok produkcji (20yy) i tydzień produkcji (Wxx)		
	Blokowanie / dokręcić lub zabezpieczyć		Odblokowanie / poluzować
	Uwaga / Ważne.		Ostrzeżenie!/Uwaga!
	Przeczytać niniejszą instrukcję obsługi.		Stosować środki ochrony słuchu.
	Stosować środki ochrony wzroku.		Stosować środki ochrony dróg oddechowych.
	Stosować rękawice ochronne.		Stosować antypoślizgowe obuwie ochronne.
	Przed montażem, czyszczeniem, regulacją, konserwacją, przechowywaniem i transportem produktu wyłączyć produkt i odłączyć go od źródła zasilania.		
	Zawsze upewnić się, że inne osoby i zwierzęta pozostają w bezpiecznej odległości od urządzenia, gdy produkt jest użytkowany. Na ogół dzieci nie powinny zbliżać się do miejsca, w którym użytkowany jest produkt.		
	Nie wystawiać produktu na działanie deszczu lub wilgoci.		



Przepisy lokalne mogą nakładać ograniczenie związane z podłączaniem produktu do urządzeń będących elementami sieci dostarczającej wodę pitną.



Nie kierować strumienia wody na ludzi, zwierzęta, urządzenia elektryczne lub na sam produkt.



Gwarantowany poziom mocy akustycznej w dB



Ten produkt posiada zabezpieczenia klasy II. To oznacza, że posiada wzmocnioną lub podwójną izolację.



Produkt jest zgodny z obowiązującymi dyrektywami europejskimi i metody oceny zgodności z tymi dyrektywami zostały zastosowane dla tego urządzenia.



Symbol WEEE. Zużytego sprzętu elektrycznego nie należy wyrzucać wraz z odpadami komunalnymi. W razie możliwości produkt przekazać do punktu składowania odpadów w celu poddania go recyklingowi. Należy skontaktować się z władzami lokalnymi lub sprzedawcą w celu uzyskania informacji na temat recyklingu produktu.

FPHPC100

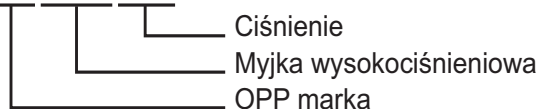

p rated: Ciśnienie znamionowe

p max: Ciśnienie dopuszczalne

Q rated :Przepływ znamionowy

Q Max :Przepływ maksymalny

p IN Max: Maksymalne ciśnienie wody na wejściu

Twój produkt

Pierwsze kroki...

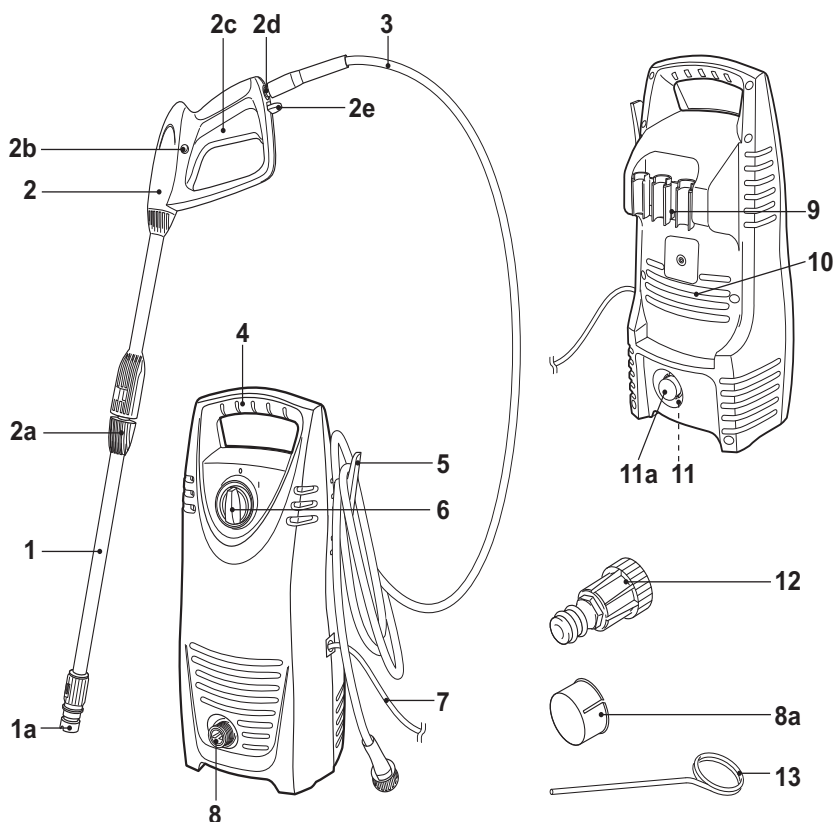

- | | |
|----------------------------|---------------------------------|
| 1. Lanca ciśnieniowa | 6. Włącznik/wyłącznik ("I"/"O") |
| a. Dysza | 7. Przewód zasilający z wtyczką |
| 2. Pistolet natryskowy | 8. Wyrzutnik wody |
| a. Gniazdo przyłącza lancy | a. Zatyczka |
| b. Blokada spustu | 9. Uchwyt na akcesoria |
| c. Spust | 10. Otwory wentylacyjne |
| d. Gniazdo przyłącza węża | 11. Gniazdo dopływu wody |
| e. Spust zwolnienia węża | a. Kopuszka |
| 3. Wąż ciśnieniowy | b. Filtr* |
| 4. Uchwyt transportowy | 12. Przyłącze węża do wody |
| 5. Uchwyt węża | 13. Igła czyszcząca |



UWAGA: Części oznaczone * nie zostały zaprezentowane na zdjęciach. W celu zapoznania się z nimi należy sprawdzić stosowny dział instrukcji obsługi.

Specyfikacja techniczna

Informacje ogólne

- > Zasilanie : 220 - 240 V~, 50 Hz
- > Nominalna moc wejściowa : 1400 W
- > Ciśnienie nominalne : 70 barów (7 MPa)
- > Maksymalne dopuszczalne ciśnienie : 100 barów (10 MPa)
- > Maksymalne ciśnienie wody na wlocie : 7 barów (0,7 MPa)
- > Przepływ nominalny : 5,5 l/min
- > Maksymalny przepływ nominalny : 7,2 l/min
- > Temperatura nominalna : < 50°C
- > Siła odrzutu pistoletu natryskowego przy maksymalnym ciśnieniu : < 20 N
- > Klasa ochronności : II 
- > Stopień ochronności : IPX5
- > Waga : około 5,61 kg
- > Wymiary : około 214 x 230 x 452 mm

Długość węża do wody (nie dostarczono)

- > Dopuszczalne ciśnienie : 120 barów (12 MPa)
- > Temperatura maksymalna : 60 °C
- > Długość : 3 m

Wąż do wody (nie dostarczono)

- > Jakość : wzmocnione wąż ogrodowy
- > Średnica : min. \varnothing 13 mm ($\frac{1}{2}$ ")
- > Długość maksymalna : 25 m

Poziom dźwięku

- > Poziom ciśnienia akustycznego L_{pA} : 78 dB(A)
- > Niepewność K_{pA} : 3 dB(A)
- > Zmierzony poziom mocy dźwięku L_{WA} : 90,19 dB(A)
- > Niepewność K_{WA} : 3,1 dB(A)
- > Gwarantowany poziom mocy akustycznej L_{WA} (zgodnie z dyrektywą 2000/14/WE zmienioną dyrektywą 2005) : 93 dB(A)

Poziom drgań

- > Drgania miejscowe przenoszone przez kończyny górne a_h : < 2,5 m/s² (2,3 m/s²)

Wartości hałasu określono na podstawie testu poziomego hałasu, określonego w EN 60335-2-79, zgodnie z podstawowym standardami EN ISO 11203 i EN ISO 3744.

Specyfikacja techniczna

Natężenie dźwięku dla operatora może przekraczać 80 dB (A), zatem środki ochronny słuchu są niezbędne.

Deklarowana całkowita wartość drgań została zmierzona zgodnie ze standardową metodą badawczą (zgodnie z normą EN 60335-2-79) i dane z badania mogą być wykorzystane do porównania z innym produktem. Wartości te mogą również stanowić podstawę do wstępnej oceny poziomu narażenia na działanie drgań.



OSTRZEŻENIE! Wartości wibracji mogą się różnić od zadeklarowanej sumy w zależności od rzeczywistych zastosowań produktu! Należy wdrożyć stosowne środki bezpieczeństwa, aby chronić się przed narażeniem na działanie wibracji. Zatem należy brać pod uwagę całkowity czas użytkowania urządzenia uwzględniając czas, kiedy urządzenie pracuje bez obciążenia lub jest wyłączone. Odpowiednie środki obejmują m.in. regularną konserwację i pielęgnację produktu i zastosowanie narzędzi, utrzymywanie właściwej ciepłoty rąk, okresowe przerwy i właściwe planowania okresów pracy!

Rozpakowywanie produktu

- > Rozpakować wszystkie części i umieścić je na płaskiej, stabilnej powierzchni.
- > Usunąć wszelkie elementy opakowania i urządzenia zamontowane na czas transportu produktu, jeśli takich użyto.
- > Upewnić się, że zestaw jest kompletny i żadna z części nie posiada znamion uszkodzenia. W przypadku stwierdzenia braku części lub oznak uszkodzenia, nie należy użytkować urządzenia, lecz skontaktować się ze sprzedawcą. Korzystanie z niekompletnego lub uszkodzonego produktu stanowi zagrożenie dla ludzi i mienia.
- > Upewnić się, że w posiadaniu są wszystkie akcesoria i narzędzia niezbędne do montażu i pracy z urządzeniem. Obejmuje to także odpowiednie środki ochrony osobistej.



OSTRZEŻENIE! Produkt i jego opakowanie nie mogą być użytkowane przez dzieci jako zabawki! Dzieciom nie wolno bawić się plastikowymi lub też foliowymi torbami, pokrywami i małymi częściami urządzenia! Istnieje ryzyko zadławienia się i uduszenia!

Co będzie potrzebne

(pozycje niedostarczone)

Właściwy śrubokręt
 krzyżakowy
 Wąż do wody
 Smarowidło
 Odpowiednie
 wyposażenie
 środki ochrony osobistej

(Pozycje znajdujące się w zestawie)

Lanca ciśnieniowa (1)
 Pistolet natryskowy (2)
 Wąż ciśnieniowy (3)
 Uchwyt węża (5)
 Zatyczka (8a)
 Uchwyt na akcesoria (9)
 Zatyczka (11a)
 Przyłącze węża do wody (12)
 Igła czyszcząca (13)
 Filtr wody (11b)

Instrukcja montażu



OSTRZEŻENIE! Produkt musi być kompletnie zmontowany przed przystąpieniem do użytkowania! Nie używać produktu, który jest tylko częściowo zmontowany lub złożony z uszkodzonych części!

Postępować zgodnie z instrukcjami krok po kroku i użyć zdjęć dostarczonych, jako wizualny przewodnik dla ułatwienia montażu produktu!

Nie podłączać produktu do źródła zasilania, jeśli nie jest kompletnie zmontowany!



UWAGA: Podczas montażu lub dokonując zmian w ustawieniu, należy zwrócić szczególną uwagę na małe części. Aby uniknąć ich zagubienia, przechowywać je w bezpiecznym miejscu.

Uchwyty

- > Zamontować uchwyt węża ([5]) na produkcie (Rys. 1).
- > Zamontować uchwyt na akcesoria (9) na produkcie (Rys. 2).

Instrukcja montażu

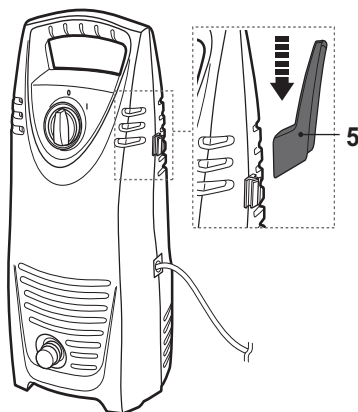

Rys. 1

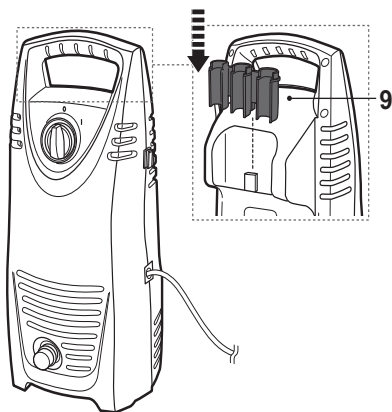

Rys. 2

Wąż ciśnieniowy

- > Wsunąć przyłącze węża ciśnieniowego (3) do gniazda przyłącza węża (2d). Upewnić się, że zablokował się w położeniu końcowym (Rys. 3).
- > Zdjąć zatyczkę (8a) z wyrzutnika wody (8).
- > Przykręcić wąż ciśnieniowy (3) w kierunku zgodnym z ruchem wskazówek zegara do wyrzutnika wody (8). Upewnić się, że wąż jest prawidłowo i odpowiednio mocno dokręcony (Rys. 4).

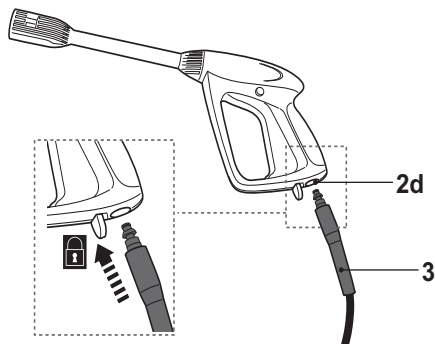

Rys. 3

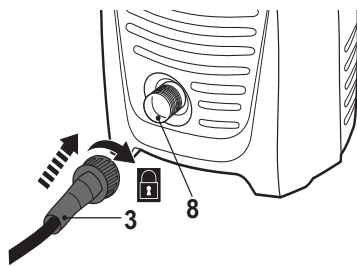

Rys. 4

Akcesoria

Lanca ciśnieniowa (1) jest dostarczana z tym produktem. Dodatkowo można zakupić inne akcesoria u sprzedawcy urządzenia. Należy sprawdzić specyfikację techniczną wszelkich akcesoriów, które można zakupić w celu upewnienia się, że są one zgodne z tym produktem.

Ilustracja	Opis	Zastosowanie
	Lanca ciśnieniowa	Rozpylanie strumienia wody do oczyszczania z brudu delikatnych powierzchni Regulowany strumień wody

Mocowanie akcesoriów

> Dopasować pióra lancy ciśnieniowej (1) od wpustów gniazda przyłącza lancy (2a) i wsunąć ją (Rys. 5, krok 1).



UWAGA: W gnieździe przyłącza lancy pistoletu natryskowego (2a) znajduje się sprężyna. Musi być ona dociśnięta przez lancę ciśnieniową (1) i może to wymagać użycia niewielkiej siły.

> Prawidłowo i bezpiecznie zamocować lancę ciśnieniową (1) obracając ją w kierunku zgodnym z ruchem wskazówek zegara i pozwolić jej zablokować się w pozycji końcowej (Rys. 5, krok 2).

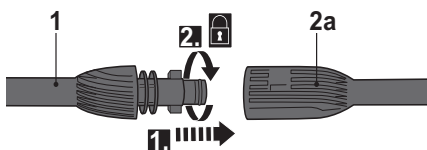

Rys. 5

Usuwanie akcesoriów

> Docisnąć lancę ciśnieniową (1) w kierunku gniazda przyłącza lancy (2a) (Rys. 6, krok 1) i obrócić ją przekręcając ją w kierunku przeciwnym do ruchu wskazówek zegara, aby ją usunąć (Rys. 6, krok 2).

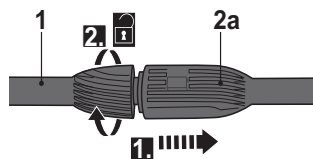

Rys. 6

Lanca ciśnieniowa

Obracać dyszę ciśnieniową (1a) w celu regulacji strumienia wody lancy ciśnieniowej (1) odpowiedniego do rodzaju powierzchni, która ma zostać oczyszczona. Strzałka dyszy ciśnieniowej wskazuje bieżące ustawienie, wyrażone za pomocą symboli znajdujących się na dyszy (Rys. 7, 8).

Akcesoria

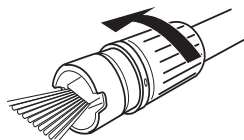

Rys. 7, strumień płaski

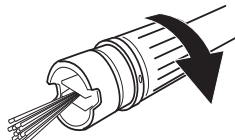

Rys. 8, strumień turbo

Strumień płaski

- > Używać strumienia płaskiego do czyszczenia powierzchni drewnianych, zewnętrznego deskowania, pojazdów itd.
- > Przekręcać pistolet natryskowy (2) w celu lepszej orientacji płaskiego strumienia (Rys. 9, 10).

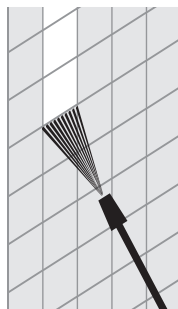

Rys. 9

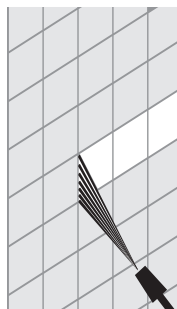

Rys. 10

- > Zawsze zaczynać używając strumienia płaskiego i prowadzić natrysk z odległości co najmniej 30 cm, aby uniknąć uszkodzenia powierzchni czyszczonego materiału.

Strumień turbo

Dysza wysokociśnieniowa turbo jest przeznaczona dla zapewnienia maksymalnego efektu czyszczenia. Utrzymywać przez cały czas koniec rurki rozpylającej strumień w odległości około 15 - 20 cm od czyszczonej powierzchni.

Podłączenie do sieci wodociągowej



OSTRZEŻENIE! Mimo, że produkt jest przystosowany do podłączenia do źródła wody pitnej, lokalne przepisy mogą zakazywać podłączenia do nich jakichkolwiek urządzeń!



Przestrzegać lokalnych przepisów i regulaminu lokalnego zakładu wodociągów podczas podłączania urządzenia do linii wodociągowej! Jeśli jest zabronione podłączenie urządzenia do instalacji zapewniającej dostawę wody pitnej, należy zastosować zawór zwrotny, zgodny z normą EN 12729 lub EN typu BA 61770! Upewnić się, że wąż posiada średnicę co najmniej 13 mm (1/2 ") i jest wzmocniony.

> Zdjąć zatyczkę (11a) z gniazda dopływu wody (11) (Rys. 11).

> Przykręcić przyłącze węża do wody (12) gniazda dopływu wody (11) (Rys.12).

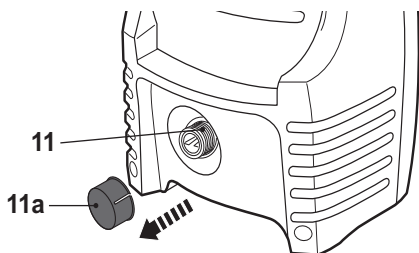

Rys. 11

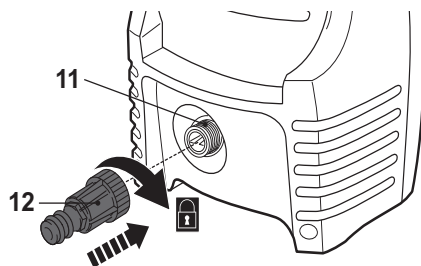

Rys. 12



UWAGA: Gniazdo dopływu wody (11) jest wyposażane w filtr (11b), aby chronić produkt przed większymi zanieczyszczeniami. Należy upewnić się, że jest on odpowiednio zamontowany. Nie podłączać źródła wody do gniazda dopływu wody (11) bez uprzedniego założenia filtra (11b). Niezastosowanie filtra wyklucza gwarancję!

> Podłączyć jeden koniec odpowiedniego węża do wody (nie dostarczone z urządzeniem) do źródła wody, a drugi koniec do przyłącza węża do wody (12) (Rys. 13).

> Odkręcić wodę.

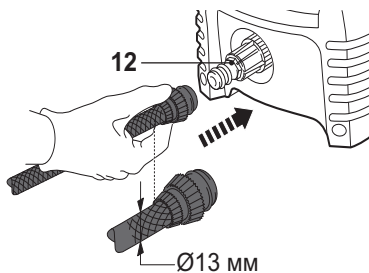

Rys. 13

Podłączenie do źródła zasilania

- > Upewnić się, że włącznik/wyłącznik (6) znajduje się w pozycji wyłączenia ("0").
- > Włożyć wtyczkę przewodu zasilającego (7) do odpowiedniego gniazda źródła zasilania.



OSTRZEŻENIE! Sprawdzić napięcie! Napięcie źródła zasilania musi być zgodne z parametrami określonymi na tabliczce znamionowej produktu!

Należy stosować przedłużacze zaprojektowane do użytku na wolnym powietrzu, posiadające wtyczkę z zabezpieczeniem chroniącym przed cieczami i wilgocią! Upewnić się, że przedłużacz posiada odpowiednie rozmiary i jest odpowiedni dla produktu ($\geq 1,5 \text{ mm}^2$)! Należy zawsze stosować źródło zasilania z zabezpieczeniem w postaci wyłącznika różnicowoprądowego (RCD)!

- > Produkt jest już gotowy do użycia.



Szczegółowe informacje...

Funkcje produktu	88
Obsługa	90
Czyszczenie i konserwacja	94
Rozwiązywanie problemów	98
Recykling i utylizacja	100
Gwarancja	101
Deklaracja zgodności WE	105

Szczegółowe informacje...

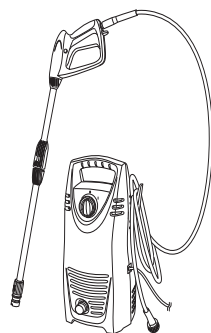

Przeznaczenie

Myjka wysokociśnieniowa FPHPC100 posiada moc nominalną 1400 watów. Produkt jest przeznaczony do czyszczenia pojazdów, budynków, tarasów, elewacji i urządzeń ogrodowych z użyciem czystej wody. Można także usunąć przy użyciu urządzenia lepki brud, na przykład z płyt chodnikowych lub rynien.

Produkt nie może być stosowany do czyszczenia odzieży, obuwia i innych wyrobów włókienniczych. Strumień wody nie powinien być kierowany na osoby, zwierzęta, urządzenia elektryczne lub na sam produkt. Nie zmywać żadnych przedmiotów, które zawierają materiały niebezpieczne dla zdrowia (np. azbest). Z produktem w żadnym wypadku nie można stosować łatwopalnych, wybuchowych i toksycznych płynów.

Ze względów bezpieczeństwa należy przeczytać całą instrukcję obsługi przed pierwszym uruchomieniem urządzenia, jak również należy przestrzegać wszystkich zaleceń w niej zawartych.

Produkt ten jest przeznaczony do prywatnego użytku w gospodarstwie domowym, nie dla celów komercyjnych. Urządzenie nie może być używane do celów innych niż opisane.

Uchwyt na wąż

Użyć uchwytu (5) na wąż do przechowywania węża wysokociśnieniowego.

> Zawsze odwijać wąż ciśnieniowy (3) z uchwytu do końca przed rozpoczęciem pracy.



UWAGA: Zawsze odwijać wąż do końca, aby uniknąć uszkodzeń i urazów podczas pracy.

Uchwyt na akcesoria

Użyć uchwytu na akcesoria (9) w celu przechowywania lancy ciśnieniowej (1) i pistoletu natryskowego (2).

- > Odłączyć lancę ciśnieniową (1) od pistoletu natryskowego (2) i zdjąć wąż ciśnieniowy (3).
- > Przymocować lancę ciśnieniową (1) i pistolet natryskowy (2) do uchwytu na akcesoria (9) (Rys. 14).

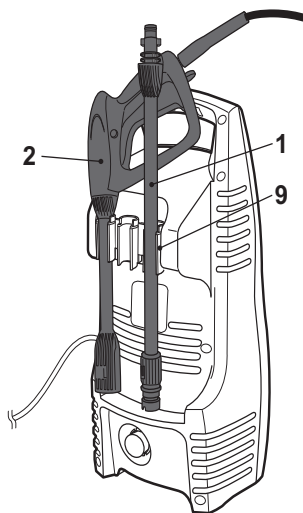

Rys. 14

Zabezpieczenie przed przeciążeniem

Produkt jest wyposażony w wyłącznik ciśnieniowy, który automatycznie wyłącza silnik po osiągnięciu poziomużądanego ciśnienia.

W przypadku jego przeciążenia, należy go wyłączyć, odłączyć urządzenie od źródła zasilania i pozwolić mu ostygnąć przez kilka minut, a następnie powtórzyć rozruch.

Jeśli problem powtarza się więcej niż jeden raz, należy skontaktować się z autoryzowanym punktem serwisowym.

Blokada spustu

Pistolet natryskowy (2) jest wyposażony w blokadę spustu (2b) zapobiegającą przypadkowemu wciśnięciu spustu (2c).

Aktywacja blokady spustu

- > Gdy blokada spustu (2b) znajduje się w położeniu zablokowania, spust pistoletu (2c) jest zablokowany (Rys. 15). Należy korzystać z blokady spustu, gdy produkt nie jest używany, gdy jest pozostawiony bez nadzoru lub podczas montażu dodatkowych akcesoriów.

Blokada spustu

Dezaktywacja blokady spustu

- > Gdy blokada spustu (2b) znajduje się w pozycji odblokowania spust pistoletu natryskowego (2c), spust pistoletu gotowy do wciśnięcia (Rys. 16).

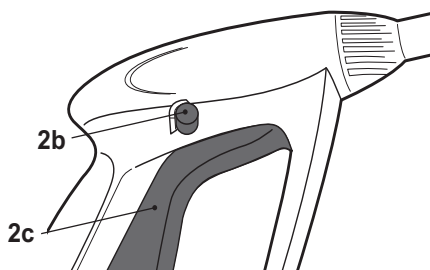

Rys. 15, pozycja blokowania, spust jest zablokowany

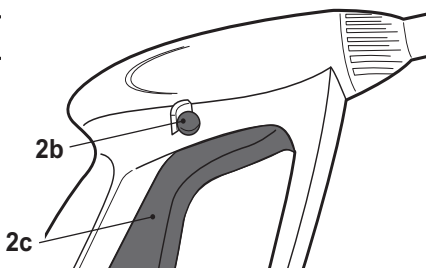

Rys. 16, pozycja odblokowania, spust nie jest zablokowany

Ogólne działanie

- > Sprawdzić produkt, przewód zasilający i wtyczkę oraz akcesoria pod kątem uszkodzeń przed każdym użyciem. Nie używać produktu, jeśli wykazuje ślady uszkodzenia lub zużycia.
- > Dokładnie sprawdzić czy akcesoria są prawidłowo zamontowane.
- > Należy bezwzględnie trzymać produkt za uchwyty. Dla zapewnienia bezpiecznego podparcia, utrzymywać uchwyty suche i wolne od smarów.
- > Upewnić się, że otwory wentylacyjne (10) są zawsze drożne i czyste. W razie konieczności oczyścić je miękką szczotką. Zablokowane otwory wentylacyjne mogą doprowadzić do przegrzania i uszkodzenia produktu.
- > Natychmiast wyłączyć produkt w przypadku obecności osób trzecich w pobliżu stanowiska pracy. Każdorazowo przed odejściem i pozostawieniem produktu odczekać, aż urządzenie zakończy pracę i zatrzyma się.
- > Nie przecapować się pracując z urządzeniem. Należy robić regularne przerwy, aby zapewnić maksymalną koncentrację podczas pracy z urządzeniem oraz mieć pełną kontrolę nad urządzeniem.

Włącznik / Wyłącznik (On/Off)

- > Przekręcić włącznik/wyłącznik (6) przesuwając go prawo do pozycji ("I"), aby włączyć produkt (Rys. 17).
- > Przekręcić włącznik/wyłącznik (6) w kierunku przeciwnym do ruchu wskazówek zegara, do pozycji wyłączenia (OFF) ("O"), aby wyłączyć produkt (Rys. 18).

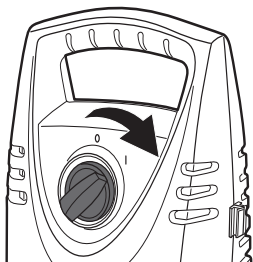

Rys. 17

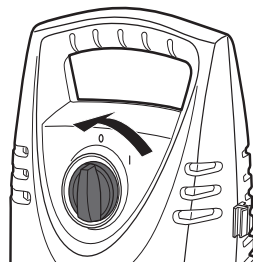

Rys. 18

Obsługa



OSTRZEŻENIE! Nie używać produktu podłączonego do zakręconego kranu! Spowoduje to, że urządzenie będzie pracowało na sucho, co w konsekwencji doprowadzi do uszkodzenia urządzenia!

Siła odrzutu jest następstwem wyrzutu wody po naciśnięciu spustu!

Dlatego też należy zawsze trzymać pistolet obiema rękami!

Należy zwrócić uwagę na zachowanie bezpiecznej postawy!

Niewłaściwe obchodzenie się z urządzeniem może doprowadzić do obrażeń ciała!

- > Podłączyć urządzenie do źródła zasilania i sieci wodociągowej, jak opisano.
- > Odkręcić wodę.
- > Trzymać pistolet natryskowy (2) obiema rękoma za uchwyt (4).
- > Kierować dyszę odpowiedniego osprzętu z dala od siebie, lecz w kierunku powierzchni, która ma być czyszczona (Rys. 19).
- > Odblokować spust (2c), nacisnąć i przytrzymać do momentu, aż stała ilość wody wypłynie przez dyszę w celu umożliwienia wypuszczenia powietrza uwięzionego w wężu.



Rys. 19

Obsługa

- > Zwolnić spust (2c) i włączyć produkt.
- > Trzymać pistolet natryskowy (2) oburącz na uchwycie (4). Skierować dyszę z której wyleci strumień wody na obiekt przeznaczony do czyszczenia i nacisnąć spust (2c).



OSTRZEŻENIE! Uważać i być świadomym odrzutu po naciśnięciu spustu!



UWAGA: zawsze utrzymywać rozsądną odległość pomiędzy dyszą i czyszczonym obiektem w celu uniknięcia uszkodzeń mienia. W razie potrzeby poprosić sprzedawcę o udzielenie specjalistycznych rad.

- > Zwolnić spust (2 c), aby zatrzymać strumień wody.

Wskazówki



OSTRZEŻENIE! Zapobiegać przedostawaniu się wody przez otwory wentylacyjne produktu, aby zminimalizować ryzyko uszkodzenia produktu i aby zmniejszyć ryzyko porażenia prądem elektrycznym użytkownika!

- > Gdy ma się do czynienia z powierzchniami pionowymi należy pracować przemieszczając się od dołu do góry. Czyścić obiekt kierując strumień od dołu ku górze, używać strumienia wysokociśnieniowego wyrzucanego na odległość minimum 30 cm pod kątem 45 °, a następnie kierować się od góry do dołu.
- > W niektórych przypadkach, w celu usunięcia zanieczyszczenia może być konieczne szorowanie szczotką. Wysokie ciśnienie nie zawsze jest najlepszym rozwiązaniem dla uzyskania dobrych efektów czyszczenia ponieważ może ono spowodować uszkodzenie niektórych powierzchni. Ustawienia najcieńszego strumienia wody (najmniejszej średnicy dyszy) należy używać do czyszczenia delikatnych lub malowanych powierzchni lub dla celów czyszczenia elementów będących pod ciśnieniem (np. opon, zaworów itp.).
- > Jakość mycia uzależniona jest zarówno od zastosowanego ciśnienia i ilości objętości wody.
- > Rozpocząć natrysk w obszarze badań, w którym nie ma ludzi i przedmiotów.

Powierzchnie drewniane i winylowe

- > Dla uzyskania optymalnych rezultatów obszar roboczy podzielić na mniejsze części i w danym momencie czyścić dokładnie daną część powierzchni.

- > Czyścić powierzchnie wysokim ciśnieniem z ustawieniem strumienia płaskiego, utrzymując dyszę w odległości przynajmniej 15 - 25 cm od powierzchni czyszczonej.
- > Utrzymywać większą odległość od powierzchni w przypadku czyszczenia przy użyciu zraszacza.
- > Uwaga! Zwiększyć odpowiednio odległość strumienia od powierzchni w przypadku czyszczenia miększego drewna.
- > Powierzchnie z cementu, kamienia i cegły czyścić z użyciem wysokiego ciśnienia strumieniem płaskim wykonując ruchy wymiatające, utrzymując dyszę w odległości co najmniej 7 - 15 cm od czyszczonej powierzchni.

Samochody, motocykle i łodzie

- > Aby osiągnąć najlepsze rezultaty, w danym momencie czyścić jedną stronę.
- > Czyścić pod wysokim ciśnieniem płaskim strumieniem ruchem wymiatającym trzymając dyszę co najmniej 20 cm od czyszczonej powierzchni. Utrzymywać większą odległość od czyszczonej powierzchni podczas stosowania zraszacza.
- > Osuszyć powierzchnie przed nałożeniem pasty do polerowania.
- > Nie stosować tego produktu do czyszczenia silnika!

Czynności po użytkowaniu

- > Zwolnić spust (2 c) i zablokować go.
- > Przekręcić włącznik/wyłącznik (6) i ustawić w pozycji wyłączenia "O".
- > Zakręcić kran.
- > Odblokować i nacisnąć spust (2 c), aby uwolnić ciśnienie nadal obecne w produkcie.



Waż do wody odłączać od produktu tylko wtedy, gdy nie ma ciśnienia w urządzeniu! Należy również upewnić się, że urządzenie jest wyłączone i odłączone od źródła zasilania!

- > Zablokować spust (2b).
- > Odłączyć przewód zasilający od źródła zasilania.
- > Odłączyć wąż doprowadzający wodę od sieci wodociągowej, a następnie od przyłącza węża do wody (12).
- > Nawinąć wąż ciśnieniowy (3) na uchwyt węża (5). Upewnić się, że wąż nie jest zagięty lub skręcony oraz, że jest złożony równomiernie.
- > W przypadku zamiaru nieużywania urządzenia przez dłuższy czas należy zdemontować akcesoria, wykonując czynności w kolejności odwrotnej do ich montażu.
- > Sprawdzać, czyścić i przechowywać produkt w sposób opisany poniżej.

Najważniejsze zasady konserwacji urządzenia



OSTRZEŻENIE! Zawsze wyłączyć produkt, odłączyć od źródła zasilania i wody i pozwolić urządzeniu ostygnąć przed dokonaniem oględzin, czynności konserwacyjnych i czyszczenia!

- > Urządzenie utrzymywać w czystości. Usuwać zanieczyszczenia po każdym użyciu i przed przechowywaniem produktu.
- > Regularne i właściwe czyszczenie pomaga zapewnić bezpieczeństwo i przedłużyć żywotność produktu.
- > Przed każdym użyciem sprawdzić urządzenie pod kątem zużytych i uszkodzonych części. Nie użytkować urządzenia w przypadku zauważenia uszkodzonych lub zużytych części.



OSTRZEŻENIE! Wykonywać tylko naprawy i czynności konserwacyjne zgodnie z zaleceniami zawartymi w niniejszej instrukcji. Wszystkie inne przeglądy, czynności konserwacyjne i naprawy należy powierzyć specjalistom o stosownych kwalifikacjach i uprawnieniach!

Czyszczenie

- > Produkt czyścić suchą szmatką. Użyć szczotki do czyszczenia miejsc ciężko dostępnych.
- > W szczególności, wyczyścić otwory wentylacyjne (10) ściereczką i szczotką po każdym zastosowaniu.
- > Trudne do usunięcia zabrudzenia czyścić sprężonym powietrzem (max. 3 bary).



WAŻNE: Do czyszczenia tego urządzenia nie używać chemicznych, alkalicznych, ściernych lub innych agresywnych środków czyszczących lub dezynfekujących, ponieważ mogą być szkodliwe dla jego powierzchni.

- > Sprawdzać urządzenie pod kątem uszkodzeń i zużycia. Przed pionowym użytkowaniem urządzenia, dokonać napraw szkód zgodnie z instrukcją obsługi lub zlecić naprawę autoryzowanemu punktowi serwisowemu.

Konserwacja

Sprawdzić produkt, przewód zasilający i wtyczkę oraz akcesoria (takie jak tarcze) pod kątem uszkodzeń i zużycia przed każdym użyciem. W razie konieczności, wymienić je na nowe, jak opisano w niniejszej instrukcji. Zakup i montaż akcesoriów musi być poprzedzony zapoznaniem się i zastosowaniem się do wymagań technicznych tego produktu.

Części zamienne/Wymiana części

Następujące części mogą być wymienione przez użytkownika. Części zamienne są dostępne w autoryzowanym serwisie lub u autoryzowanego sprzedawcy.

Opis	Numer modelu lub specyfikacja
Pistolet natryskowy	YLG02 GUN
Lanca natryskowa	YLG02 Lance
Wąż ciśnieniowy	Dopuszczalne ciśnienie ≥ 120 barów

Dysza

- > Odczyścić otwór dyszy (1a) z brudu za pomocą igły do czyszczenia (13) (Rys. 20).

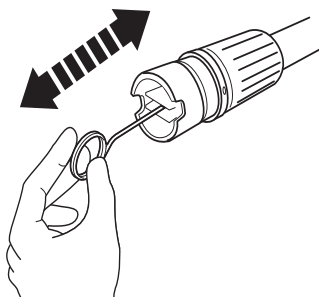

Rys. 20, lanca ciśnieniowa

Filtr

- > Wyjąć przyłącze węża do wody (12) z gniazda dopływu wody (11).
- > Użyć szczypiec, aby wyjąć filtr (11b) z gniazda wylotu wody (Rys. 21).
- > Części przepłukać czystą wodą (Rys. 22).

Filtr

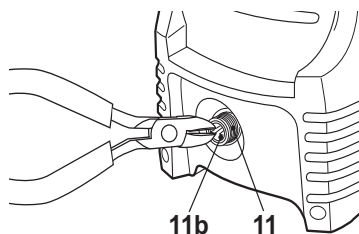

Rys. 21

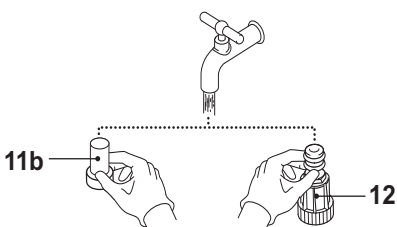

Rys. 22

Uszczelka O-Ring

Nałożyć kroplę smarowidła na uszczelkę o-ring w złączu węża ciśnieniowego (3) (Rys. 23).

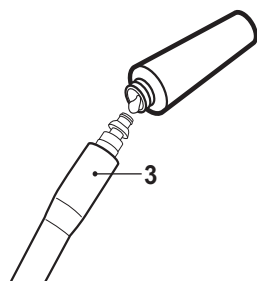

Rys. 23

Odkamienianie

Od czasu do czasu - w zależności od typu wody z kranu - tworzą złoże wapnia w produkcie i akcesoriów. Twardość złożeń (a tym samym częstotliwość odwapniania) zależy od twardości wody oraz od tego jak często produkt jest używany. Skontaktować się z dostawcą w celu ustalenia twardości wody na danym obszarze.



UWAGA: Do odwapniania użyć mieszanki wody i kwasu cytrynowego lub octu. Substancje te są łatwo biodegradowalne i przyjazne dla środowiska!

- > Przygotować mieszaninę zrobioną z jednej porcji odpowiedniego octu i dwóch porcji gorącej wody ($\leq 50^\circ \text{C}$), w odpowiednim pojemniku, np. w misce.
- > Umieścić odłączane akcesoria w mieszaninie.
- > Włożyć i pozostawić akcesoria w mieszaninie przez około 12 godzin.

- > Następnie spłukać akcesoria czystą wodą.

Przewód zasilający

W przypadku uszkodzenia przewodu zasilającego, należy zlecić jego wymianę producentowi urządzenia, jego autoryzowanemu serwisowi lub wykwalifikowanej w tym zakresie osobie celem uniknięcia zagrożenia dla zdrowia.

Naprawa

Ten produkt nie zawiera żadnych części, które mogą być naprawiane przez użytkownika. Skontaktować się z autoryzowanym punktem serwisowym lub osobą o podobnych kwalifikacjach, w celu dokonania przeglądu i naprawy.

Przechowywanie

- > Czyścić produkt w sposób opisany powyżej.
- > Przechowywać produkt i jego akcesoria w suchym i zabezpieczonym przed mrozem, dobrze wentylowanym miejscu.
- > Zawsze przechowywać produkt w miejscu niedostępnym dla dzieci. Idealna temperatura przechowywania wynosi 10 do 30°C.
- > Do przechowywania zaleca się stosowanie oryginalnego opakowania lub owijanie produktu szmatką o odpowiednim rozmiarze, lub też zabezpieczenie go przed kurzem i pyłem.
- > Usunąć pozostałą wodę na koniec każdej sesji roboczej.
- > Przechowywać akcesoria w uchwycie na akcesoria (9) produktu.

Transport

- > Włączyć urządzenie i odłączyć źródło zasilania przed transportem lub przenoszeniem urządzenia.
- > W razie konieczności założyć odpowiednie osłony.
- > Zawsze przenosić produkt trzymając go za uchwyty.
- > Produkt należy chronić przed silnymi uderzeniami i wibracjami, jakie mogą występować podczas transportu samochodowego.
- > Zabezpieczyć produkt, aby zapobiec jego wyślizgnięciu lub upadkowi.

Rozwiązywanie problemów

Nieprawidłowe działanie urządzenia jest często spowodowane problemami, które użytkownik może rozwiązać samodzielnie. Dlatego też należy sprawdzić produkt stosując się do zaleceń w tej części. W większości przypadków problem można rozwiązać stosunkowo szybko.



OSTRZEŻENIE! Wykonywać tylko czynności opisane poniżej w niniejszej instrukcji! Wszystkie pozostałe sprawdzenia, konserwacje i naprawy muszą być wykonywane przez autoryzowany serwis lub odpowiednio wykwalifikowanego specjalistę.

Problem	Możliwa przyczyna	Rozwiązanie
1. Urządzenie nie włącza się	1.1 Nie podłączono do źródła zasilania 1.2 Przewód zasilający lub wtyczka są uszkodzone 1.3 Inne uszkodzenia elektryczne produktu	1.1 Podłączyć do źródła zasilania 1.2 Zlecić sprawdzenie wykwalifikowanemu elektrykowi. 1.3 Zlecić sprawdzenie wykwalifikowanemu elektrykowi
2. Produkt nie osiąga pełnej mocy	2.1 Przedłużacz nie jest odpowiedni do pracy z urządzeniem 2.2 Źródło zasilania (np. generator) generuje zbyt niskie napięcie 2.3 Otwory wentylacyjne są zablokowane 2.4 Niewystarczające dostawy wody 2.5 Filtr jest zabrudzony 2.6 Wąż częściowo zablokowany 2.7 Dysza częściowo zablokowana	2.1 Używać odpowiednich przedłużaczy 2.2 Podłączyć do innego źródła zasilania 2.3 Oczyszczyć otwory wentylacyjne 2.4 Sprawdzić dopływ wody 2.5 Wyczyścić filtr 2.6 Sprawdzić wąż 2.7 Sprawdzić dyszę (1a)

Problem	Możliwa przyczyna	Rozwiązanie
3. Brak strumienia wody	3.1 Spust nie jest wciśnięty	3.1 Wcisnąć spust (2c)
	3.2 Blokada spustu jest aktywowana	3.2 Wyłączyć blokadę spustu (2c)
	3.3 Brak dostaw wody	3.3 Sprawdzić dopływ wody
	3.4 Filtr jest zabrudzony	3.4 Oczyszczyć filtr (11b)
	3.5 Wąż jest zablokowany	3.5 Sprawdzić wąż
	3.6 Dysza jest zablokowana	3.6 Sprawdzić dyszę (1a)
4. Silne wahania ciśnienia	4.1 Dysza jest zablokowana	4.1 Oczyszczyć dyszę (1a)
	4.2 Objętość wlatującej wody jest zbyt mała	4.2 Zwiększyć ilość wody na wlocie
	4.3 Wąż przecieka	4.3 Wymienić wąż ciśnieniowy (3)
5. Wyciek wody z produktu	5.1 Niewielkie wycieki z produktu związane z warunkami technicznymi produktu nie są problemem	5.1 Zlecić elektrykowi sprawdzenie w przypadku silnego wycieku
6. Nadmierne wibracje / hałas	6.1 Śruby i nakrętki są poluzowane	6.1 Sprawdzić czy śruby i nakrętki są mocno dokręcone i dokręcić je w razie potrzeby
	6.2 Problemy z silnikiem	6.2 Zlecić sprawdzenie produktu wykwalifikowanemu elektrykowi

Recykling i utylizacja



Produkt jest dostarczany w opakowaniu, które chroni go przed uszkodzeniem podczas transportu. Nie wyrzucać opakowania do chwili upewnienia się, że wszystkie części zostały dostarczone w zestawie i produkt funkcjonuje prawidłowo. Następnie przekazać opakowanie do punktu zbiórki odpadów wtórnych.

Symbol WEEE. Zużytego sprzętu elektrycznego nie należy wyrzucać wraz z odpadami komunalnymi. W razie możliwości produkt przekazać do punktu składowania odpadów w celu poddania go recyklingowi. Należy skontaktować się z władzami lokalnymi lub sprzedawcą w celu uzyskania informacji na temat recyklingu produktu.



KARTA GWARANCYJNA

MODEL:

DATA SPRZEDAŻY

NR SERYJNY URZĄDZENIA

.....
PIECZĄTKA SKLEPU I PODPIS SPRZEDAWCY

GWARANT: CASTORAMA POLSKA Sp. z o.o. ul. Krakowiaków 78, 02-255 Warszawa

Szczegółowe informacje...

Gwarancja

1. Gwarant: Castorama Polska Sp. z o.o. ul. Krakowiaków 78 02-255 Warszawa. Pełna lista sklepów : www.castorama.pl
2. Gwarancja na urządzenie obowiązuje przez okres **12 miesięcy** począwszy od daty zakupu.
3. Gwarancja na akcesoria dołączone do urządzenia obowiązuje przez okres 3 miesięcy począwszy od daty zakupu.
4. Gwarancja nie obejmuje urządzeń wykorzystywanych do użytku profesjonalnego.
5. Podstawą do roszczeń z tytułu gwarancji jest używanie produktu zgodnie z przeznaczeniem i instrukcją obsługi oraz stosowanie się do zaleceń producenta.
6. Gwarant nie ponosi odpowiedzialności za szkodę na mieniu lub zdrowiu wynikłą wskutek nie zastosowania się do zasad instrukcji obsługi.
7. Gwarancja nie obejmuje roszczeń Klienta z tytułu parametrów technicznych urządzenia, o ile są zgodne z informacjami podanymi przez producenta.
8. Reklamowane urządzenie winno być: dostarczone wraz z dołączonymi akcesoriami, czyste, z czytelną tabliczką znamionową.
9. Gwarant zobowiązuje się do dokonania naprawy w ciągu **14 dni** od momentu dostarczenia urządzenia do punktu serwisowego lub punktu zakupu. W przypadku, gdy zaistnieją przyczyny niezależne od Gwaranta termin ten może ulec wydłużeniu.
10. Wymienione wadliwe produkty lub ich części przechodzą na własność gwaranta.
11. Roszczenia z tytułu gwarancji wygasają, gdy przedmiot objęty gwarancją używany jest w wypożyczalniach.
12. Wszelkie samodzielne przeróbki, naprawy i ingerencja w urządzenie przez osoby nieuprawnione skutkują utratą gwarancji.
13. Gwarancja obowiązuje na terenie Rzeczypospolitej Polskiej.
14. Udzielenie przez Castoramę gwarancji nie wyłącza, nie ogranicza ani nie zawiesza uprawnień Kupującego wynikających z przepisów o rękojmi za wady rzeczy sprzedanej.

UWAGA!

Jeżeli zauważysz niekompletność produktu lub zmiany w pracy urządzenia PRZERWIJ PRACĘ i dostarcz go do punktu sprzedaży/autoryzowanego serwisu.

Niezastosowanie się do powyższego zalecenia może spowodować utratę gwarancji.

Przedmiotem gwarancji zostają objęte tylko i wyłącznie:

- wady wynikające ze złego zaprojektowania urządzenia
- wady produkcyjne wynikające ze złego złożenia urządzenia
- wady materiałowe
- wydanie urządzenia w stanie niekompletnym

Gwarancją nie są objęte:

- uszkodzenia wynikające z przeciążenia narzędzia na skutek nadmiernej i/lub eksploatacji niezgodnej z przeznaczeniem
- wymiany części naturalnie zużywających się tj. kable zasilające, zawory wysokociśnieniowe, ssawne, przelewowe, uszczelniacze pompy, o-ringi, tłoki o ile zużycie nie wynikało z ukrytych wad produkcyjnych lub materiałowych
- wady powstałe na skutek nieprawidłowego napięcia zasilającego i przepięć w sieci
- uszkodzenia powstałe w wyniku zasilania urządzenia zanieczyszczoną wodą
- uszkodzenia powstałe w wyniku niezastosowania filtra na zasilaniu wody
- uszkodzenia powierzchni spowodowane stosowaniem nieodpowiednich chemicznych środków czyszczących
- uszkodzone mechanicznie urządzenia i akcesoria (lance, pistolety, dysze, węże wysokociśnieniowe, pianownice, szczotki, adaptory i przedłużki), użytkowane niezgodnie z zaleceniami (np. podczas złych warunków atmosferycznych) lub przeciążone
- urządzenia używane w celach zarobkowych (używane w wypożyczalniach sprzętu)

Zalecenia: Kontrola czystości, regularne przedmuchiwanie i czyszczenie.

Warunkiem wykonania naprawy gwarancyjnej jest dostarczenie kompletnego i **oczyszczonego** urządzenia wraz z kartą gwarancyjną do sklepu Castorama lub autoryzowanego serwisu.

UWAGI SERWISU

DATA PRZYJĘCIA DO NAPRAWY	OPIS USZKODZEŃ, PRZEPROWADZONE PRACE	UWAGI DLA UŻYTKOWNIKA	PIECZEĆ I PODPIS SERWISU, DATA WYDANIA SPRZĘTU

Punkty Przyjmujące do naprawy:
Wszystkie sklepy Castorama Polska Sp. z o. o.

Deklaracja zgodności WE

**Producent:**

Kingfisher International Products B.V.
Rapenburgerstraat 175E
1011 VM Amsterdam
The Netherlands

Oświadcza, że produkt

Myjka wysokociśnieniowa 1400 W FPHPC100

Numer serii: od 000001 do 999999

Spełnia istotne wymagania BHP oraz wymogi wprowadzone następującymi dyrektywami:

Dyrektywa maszynowa 2006/42/WE

- EN60335-1:2012+A11:2014
- EN60335-2-79:2012
- EN62233:2008

Dyrektywa kompatybilności elektromagnetycznej 2014/30/EU

- EN55014-1:2006+A1:2009+A2:2011
- EN55014-2:2015
- EN61000-3-2:2014
- EN61000-3-3:2013
- EN61000-3-11:2000

Dyrektywa dotycząca emisji hałasu 2000/14/WE & 2005/88/WE

- Mierzony poziom mocy akustycznej: 90.19 dB(A)
- Gwarantowany poziom mocy akustycznej: 93 dB(A)
- Ocena zgodności została przeprowadzona zgodnie z załącznikiem V do dyrektywy
- Jednostka notyfikowana: TÜV Rheinland(Shanghai)Co.,Ltd
- Numer jednostki: 0197
- Nr raportu: 15060854 001

Dyrektywa RoHS (Restriction of Hazardous Substance) 2011/65/EU, (EU) 2015/863

Osoba upoważniona do podpisu i sprawująca pieczę nad dokumentacją techniczną
Podpisano w imieniu:

Kingfisher International Products B.V.
Rapenburgerstraat 175E
1011 VM Amsterdam
The Netherlands

Eric Capotummino
Group Quality Director

Data i miejsce: 07/08/2020



**Manufacturer, Fabricant, Producent,
Producator, Fabricante:**

UK Manufacturer:
Kingfisher International Products Limited
3 Sheldon Square
London
W2 6PX
United Kingdom

EU Manufacturer:
Kingfisher International Products B.V.
Rapenburgerstraat 175E
1011 VM Amsterdam
The Netherlands

PL Dystrybutor: **Castorama Polska Sp. z o.o.**
ul. Krakowiaków 78, 02-255 Warszawa
www.castorama.pl

Aby zapoznać się z instrukcją obsługi online,
odwiedź stronę www.kingfisher.com/products

Empezando...

Estas instrucciones son importantes para su seguridad. Léalas atentamente todo el manual antes de utilizar el producto y guárdelo para futuras referencias.



Para empezar... 107

Información técnica y legal	108
Su producto	117
Antes de empezar	119



Con más detalle... 125

Funciones del aparato	126
Funcionamiento	127
Cuidados y mantenimiento	130
Resolución de problemas	135
Reciclaje y medio ambiente	137
Garantía	137
Declaración de conformidad CE	138

Advertencias de seguridad

- >No permita que niños utilicen el producto. Deberán supervisarse los niños para asegurarse de que no juegan con el producto.
- >Este producto podrá ser utilizado por personas con discapacidades físicas, sensoriales o mentales, o que no cuenten con la experiencia y los conocimientos necesarios siempre y cuando estén debidamente supervisados o hayan recibido instrucciones referentes a su utilización segura por parte de una persona responsable y sean plenamente conscientes de los riesgos implicados.
- >Si el cable de alimentación estuviera dañado, deberá sustituirlo el fabricante, su servicio técnico, o una persona de cualificación similar. De esta manera se evitarán riesgos innecesarios.

Advertencias de seguridad relacionadas con la limpiadora de alta presión

- >¡ADVERTENCIA! Esta máquina ha sido diseñada para ser utilizado de manera conjunta con el producto de limpieza suministrado o recomendado por el fabricante. La utilización de cualquier otro producto de limpieza o químico podrá comprometer la seguridad de la máquina.
- >¡ADVERTENCIA! Los chorros a alta presión pueden suponer un peligro si se utilizan de manera negligente. Por lo tanto, nunca dirija el chorro hacia personas, equipos eléctricos bajo tensión ni hacia la propia máquina.
- >¡ADVERTENCIA! No utilice la máquina a proximidad de personas a menos que lleven puestas prendas de protección adecuadas.
- >¡ADVERTENCIA! Asegúrese de llevar puesto Equipo de Protección Personal (EPP) adecuado cuando utilice la máquina.

Advertencias de seguridad

- > ¡ADVERTENCIA! No utilice el chorro a presión de la máquina para limpiar las prendas o el calzado que tanto usted cómo otras personas lleven puestos.
- > ¡ADVERTENCIA! Riesgo de explosión - No rocíe líquidos inflamables.
- > ¡ADVERTENCIA! No permita que niños ni personas que no cuenten con la formación necesaria utilicen la máquina.
- > ¡ADVERTENCIA! Tanto las mangueras como los conectores y racores de alta presión son importantes para la seguridad del producto. Utilice únicamente mangueras, conectores y racores recomendados por el fabricante.
- > ¡ADVERTENCIA! A fin de garantizar la seguridad del producto, utilice únicamente recambios originales suministrados o aprobados por el fabricante. Se prohíbe estrictamente utilizar accesorios no originales ni ningún otro accesorio que no haya sido específicamente diseñado para este modelo de máquina.
- > ¡ADVERTENCIA! Toda agua que haya fluido a través de los dispositivos antirreflujo se considerará no potable.
- > ¡ADVERTENCIA! Apague la máquina y desenchúfela de la red eléctrica antes de instalar algún accesorio, proceder a su limpieza, efectuar ajustes, operaciones de mantenimiento, así como antes de almacenarla, transportarla o adaptarla para otro uso.
- > ¡ADVERTENCIA! No utilice la máquina si su cable de alimentación o cualquier otro elemento está dañado; p. ej., dispositivos de seguridad, mangueras de alta presión, pistola. Nunca utilice la máquina si su manguera de alta presión está dañada en modo alguno.
- > ¡ADVERTENCIA! La utilización de alargaderas de corriente inadecuadas puede resultar peligroso. Cualquier alargadera de corriente que se utilice deberá

estar homologada para su uso en exteriores y sus conexiones deberán mantenerse secas y elevadas del suelo. Tanto su enchufe como su toma de corriente deberán ser de tipo impermeable. Para ello, se recomienda utilizar alargaderas de corriente tipo carrete que permitan mantener las tomas de corriente a una altura mínima de 60 mm por encima del suelo.

- > ¡ADVERTENCIA! Asegúrese siempre de desenchufar la máquina de la red eléctrica o desactivar el interruptor de la instalación a la que está enchufada cuando vaya a dejarla desatendida.
- > Tanto la instalación eléctrica como la toma de corriente utilizadas para la máquina deberán cumplir los requisitos establecidos por la normativa CEI 60364-1 y estar instaladas por un electricista cualificado. Para mayor protección, se recomienda que la instalación eléctrica utilizada cuente con un interruptor diferencial de corriente residual que interrumpa el suministro en caso de producirse una corriente de fuga a tierra superior a 30 mA durante un intervalo de 30 ms, u otro disyuntor con descarga a tierra.
- > Nunca utilice la máquina con líquidos tóxicos o inflamables ni cuyas características sean incompatibles con su funcionamiento correcto.
- > Nunca utilice la máquina al aire libre bajo la lluvia.
- > Nunca toque el enchufe ni la toma de corriente con las manos húmedas.
- > Nunca bloquee el gatillo de la pistola en su posición activada.
- > Asegúrese de que la máquina incorpore su placa de especificaciones técnicas. Póngase en contacto con su distribuidor en caso de que falte o la haya extraviado. No deberán utilizarse aquellas máquinas que no cuenten con su placa de especificaciones técnicas, ya que no estarán debidamente identificadas y, por lo tanto, podrán suponer un peligro.

Advertencias de seguridad

- > Nunca manipule ni modifique los ajustes de las válvulas o los dispositivos de seguridad de la máquina.
- > Nunca modifique el diámetro original de la boquilla de chorro ajustable proporcionada con la máquina.
- > Nunca deje la máquina desatendida mientras esté enchufada a la red eléctrica.
- > Nunca desplace la máquina tirando de su cable de alimentación eléctrica.
- > Evite que vehículos pasen por encima de la manguera de alta presión.
- > No desplace la máquina tirando de la manguera de alta presión.
- > El chorro a alta presión puede suponer un peligro si se dirige de manera concentrada hacia neumáticos, válvulas de neumáticos u otros componentes presurizados.
- > No utilice un chorro concentrado y mantenga siempre la boquilla a una distancia mínima de 30 cm de la superficie a limpiar.
- > Proteja todos los cables eléctricos de la acción del chorro de agua a presión.
- > Durante su puesta en marcha, la máquina podrá provocar caídas de tensión en el suministro eléctrico.
- > El chorro a alta presión puede provocar salpicaduras y el rebote de elementos sueltos. Por lo tanto, el usuario deberá utilizar las prendas y el equipo de protección necesarios a fin de garantizar su seguridad.
- > Esté atento a cualquier retroceso; sujete firmemente la pistola al accionar el gatillo.
- > Observe las normativas establecidas por la empresa municipal de abastecimiento de agua. Según lo estipulado en la directiva EN 12729 (sobre conectores tipo BA), la máquina solo podrá conectarse directamente al suministro de agua potable si la manguera de

suministro cuenta con un dispositivo antirreflujo equipado con sistema de drenaje.

- > Haga reparar la máquina por un técnico cualificado que deberá utilizar piezas de recambio originales. Esto le permitirá garantizar un uso seguro de la máquina.
- > Descargue la presión residual antes de desconectar la manguera de la máquina.
- > Antes de cada utilización y a intervalos periódicos, compruebe que todas las fijaciones metálicas estén bien apretadas y que los elementos de la máquina estén en buenas condiciones. Preste atención a cualquier elemento roto o desgastado.
- > Utilice únicamente detergentes compatibles con el material de revestimiento de la manguera de alta presión y el cable de alimentación eléctrica.
- > Conecte la máquina a un depósito de agua o contenedor de agua situado a una altura mínima de 2 m con respecto al suelo, utilizando una manguera de succión equipada con un dispositivo antirreflujo (no incluido).
- > En caso de cualquier contacto con el detergente, enjuague la zona afectada con abundante agua limpia.

Mantenimiento y almacenamiento

- > Después de cada utilización, desenchufe la herramienta de la red eléctrica y compruebe la posible existencia de daños.
- > Desenchufe la máquina de la red eléctrica antes de proceder a su mantenimiento o limpieza.
- > Utilice sólo piezas de repuesto y accesorios recomendados por el fabricante.
- > Realizar inspecciones periódicas y de mantenimiento. Tenga en cuenta que este aparato sólo debe ser reparado por un servicio autorizado o por una persona con cualificación similar.
- > Cuando no esté en uso, este aparato debe mantenerse fuera del alcance de los niños.

Advertencias de seguridad

Reducción de ruidos y vibraciones

Con el fin de reducir el impacto de ruido y la emisión de vibraciones, limite el tiempo de trabajo con la unidad, utilice modos de trabajo con baja vibración y ruido, así como equipos de protección individual. Los siguientes puntos pretenden minimizar los riesgos inherentes a la exposición a la vibración y ruido, téngalos en cuenta:

- > Utilice el aparato únicamente para la función para la que fue diseñado y siguiendo estas instrucciones.
- > Asegúrese de que la máquina esté en perfectas condiciones de uso y mantenimiento.
- > Utilice los accesorios y elementos de aplicación correctos para la máquina y asegúrese de que estén en buenas condiciones de uso.
- > Mantenga una buena sujeción de la superficie del mango.
- > Mantenga este aparato de acuerdo con estas instrucciones y si ese es el caso, manténgalo adecuadamente lubricado.
- > Planifique su horario de trabajo para dividir las altas vibraciones resultantes del uso de la herramienta durante varios días.

Emergencia

Familiarícese con el uso de este aparato, siguiendo las instrucciones incluidas en este manual. Recuerde las normas de seguridad y sígalas al pie de la letra. Evite los riesgos y peligros.

- > **Manténgase siempre alerta al utilizar la máquina a fin de poder reconocer y anticiparse adecuadamente a las situaciones de riesgo.** Interviniendo con suficiente rapidez podrán evitarse lesiones físicas graves y daños materiales importantes.

> **Apague la máquina y desenchúfela de la red eléctrica si observa cualquier anomalía durante su funcionamiento.** Lleve la máquina a un especialista cualificado para que la examine y efectúe las reparaciones que sean necesarias antes de volver a utilizarla.

Riesgo residual

Incluso usando este aparato de acuerdo con las normas de seguridad, habrá la posibilidad de que persista un riesgo de daños corporales y materiales. Debido a la estructura y el diseño de este aparato, pueden surgir los siguientes riesgos:

- > Daños para la salud debido a las fuertes vibraciones
Si el usuario utiliza la herramienta por un período de tiempo demasiado largo o si la herramienta es utilizada y mantenida de manera inadecuada.
- > Daños a personas o bienes causados por los accesorios dañados o impactos repentinos por parte del dispositivo contra objetos ocultos durante el uso.



¡ADVERTENCIA! ¡Durante la operación, esta unidad forma un campo magnético que bajo ciertas circunstancias puede interferir con los implantes médicos, ya sean pasivos o activos. Con la finalidad de reducir el riesgo de lesiones graves y hasta fatales, se aconseja a las personas portadoras de estos implantes a consultar a su médico o con el fabricante antes de usar esta herramienta!

Símbolos utilizados

Tanto en el producto como en su etiqueta de especificaciones técnicas y en estas instrucciones encontrará entre otros los símbolos y abreviaturas indicados a continuación. Familiarícese con ellos a fin mitigar en lo posible aquellos riesgos, tales como lesiones físicas y daños materiales.

V~	Voltio (corriente alterna)	kg	Kilogramo
Hz	Hercio/s	dB(A)	Decibelios (ponderado curva A)
W	Vatio	m/s ²	Metro por segundo al cuadrado
/min o min ⁻¹	Por minuto	MPa	Megapascal: unidad de presión
mm	Milímetro	bar	Unidad de presión
IPX5	La máquina está protegida contra penetración por chorros de agua a baja presión (procedente de una boquilla) desde cualquier dirección.		
yyWxx	Código de fabricación. Año de fabricación (20yy) y semana de fabricación (Wxx)		



Bloquear/apretar o fijar



Desbloquear/aflojar o soltar



Nota/Observación



Precaución/Advertencia.



Leer el manual de instrucciones



Utilizar protección auditiva



Utilizar protección ocular.



Utilizar protección respiratoria.



Utilizar guantes de protección



Utilizar calzado de seguridad con suela antideslizante.



Apagar la máquina y desenchufarla de la red eléctrica antes de instalar algún accesorio, proceder a su limpieza, efectuar ajustes, operaciones de mantenimiento, así como antes de almacenarla y transportarla.



Asegurarse siempre de mantener a personas y animales domésticos a una distancia prudente del lugar donde se esté utilizando la máquina. Como regla general, no deberá permitirse la presencia de niños en la zona donde se esté utilizando la máquina.



No exponer la máquina a la lluvia ni a entornos excesivamente húmedos.



Las normativas locales pueden prohibir la conexión de la máquina al suministro o equipos de abastecimiento de agua potable.



No dirigir el chorro de agua hacia personas, animales, equipos eléctricos ni hacia la propia máquina.



Nivel de potencia acústica garantizado expresado en dB



Este producto posee un tipo de protección de clase II. Esto significa que cuenta con aislamiento doble o mejorado.



La máquina cumple los requisitos de las directivas europeas pertinentes y ha sido sometida a pruebas que así lo confirman.



Símbolo de RAEE (Residuos de Aparatos Eléctricos y Electrónicos). Las máquinas y los componentes eléctricos no deberán desecharse junto con los desperdicios domésticos. Lívelos a los puntos de reciclaje previstos a tal efecto (si los hay). Póngase en contacto con sus autoridades locales o distribuidor más próximo para que le informen acerca del método de reciclaje a seguir.

FPHPC100

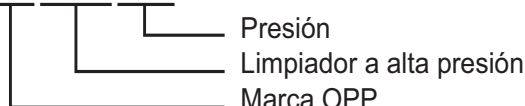

p rated: Presión nominal

p max: Presión máxima permitida

Qrated: Flujo nominal

QMax: Flujo máximo

p IN Max: Máxima presión de entrada de agua

Para empezar...

Su producto

Para empezar...

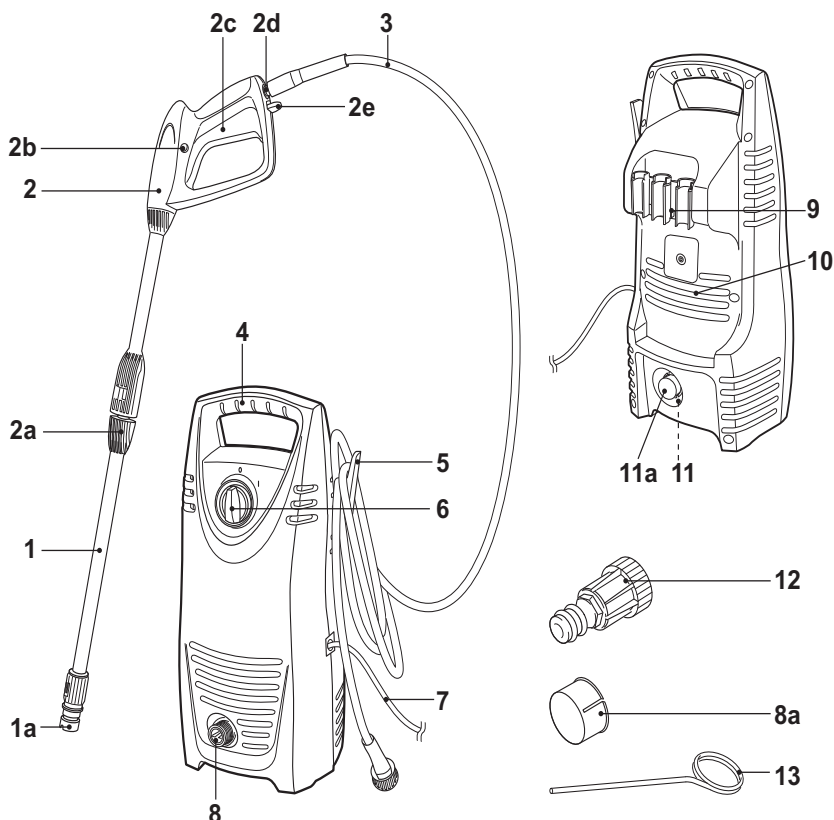

1. Lanza de alta presión
 - a. Boquilla
2. Pistola de alta presión
 - a. Punto de conexión de la lanza
 - b. Dispositivo de bloqueo del gatillo
 - c. Gatillo
 - d. Toma de conexión de la manguera
 - e. Botón de liberación de la manguera
3. Manguera de alta presión
4. Asa de transporte
5. Portamanguera
6. Interruptor de puesta en marcha/apagado ("I"/"O")
7. Cable de alimentación con enchufe
8. Salida de agua
 - a. Tapón
9. Portatacadores
10. Aberturas de ventilación
11. Toma de agua
 - a. Tapón
 - b. Filtro*
12. Racor de entrada para manguera de agua
13. Aguja limpiadora



NOTA: Las piezas marcadas con un * no se muestran en esta imagen. Consulte el apartado respectivo del manual de instrucciones.

Especificaciones Técnicas

Información general

- > Tensión nominal : 220 - 240 V~, 50 Hz
- > Potencia de consumo eléctrico nominal : 1400 W
- > Presión nominal : 70 bares (7 MPa)
- > Presión máx. permitida : 100 bares (10 MPa)
- > Presión máx. de suministro de agua : 7 bares (0,7 MPa)
- > Caudal nominal : 5,5 l/min
- > Caudal nominal máximo : 7,2 l/min
- > Temperatura nominal : < 50 °C
- > Fuerza de retroceso de la pistola a la presión máxima : < 20 N
- > Clase de protección : II 
- > Nivel de protección : IPX5
- > Peso : 5,61 kg
- > Dimensiones : 214 x 230 x 452 mm

Manguera de alta presión

- > Presión permitida : 120 bares (12 MPa)
- > Temperatura máxima : 60 °C
- > Longitud : 3 m

Manguera de suministro de agua (no incluida)

- > Calidad : Manguera de jardín reforzada
- > Diámetro : \varnothing mín. 13 mm (1/2")
- > Longitud máx. : 25 m

Niveles acústicos

- > Nivel de presión acústica (L_{pA}) : 78 dB(A)
- > Factor de incertidumbre (k_{pA}) : 3 dB(A)
- > Nivel de potencia acústica medido (L_{wA}) : 90,19 dB(A)
- > Factor de incertidumbre (k_{wA}) : 3,1 dB(A)
- > Nivel de presión acústica garantizado : 93 dB(A)
(L_{wA}) conforme a la directiva 2000/14/CE
y enmienda posterior de 2005

Niveles de vibración

- > Vibración en manos y brazos (a_h) : <2,5 m/s² (2,3 m/s²)

Los valores acústicos han sido determinados conforme al protocolo sobre pruebas de emisión de ruidos establecido en la normativa EN 60335-2-79, utilizando los métodos básicos definidos en las normas EN ISO 11203 y EN ISO 3744.

La intensidad de los niveles acústicos a los que se ve expuesto el operario podrán superar los 80 dB(A), de ahí que deba utilizarse protección auditiva.

Especificaciones Técnicas

El nivel de vibraciones declarado ha sido medido conforme al método de prueba estándar empleado en la industria (según normativa EN 60335-2-79) y podrá utilizarse para efectuar comparaciones entre máquinas. Asimismo, el nivel de vibraciones declarado podrá utilizarse para efectuar una evaluación preliminar de la exposición del usuario a los niveles de vibración generados por la máquina.



¡ADVERTENCIA! ¡Dependiendo del uso real del producto, los niveles de vibración pueden diferir del total especificado! Adopte medidas adecuadas para protegerse contra la exposición a las vibraciones. Tenga en cuenta el proceso de trabajo completo, incluyendo los periodos en los que el producto funciona en vacío o está apagado. Las medidas adecuadas incluyen, entre otras, el mantenimiento regular y el cuidado del producto y las herramientas de aplicación, mantener las manos calientes, hacer descansos periódicos y planificar correctamente los procesos de trabajo.

Desembalaje

- > Retire del embalaje todos los elementos y colóquelos sobre una superficie plana y estable.
- > Retire todo el material de embalaje y elementos de sujeción en tránsito (si los hubiera).
- > Asegúrese de que el contenido suministrado esté completo y libre de daños. Si algún elemento faltase o presentase daños, no utilice el producto y póngase en contacto con su distribuidor. La utilización de un producto incompleto o dañado podría suponer un peligro para personas y bienes.
- > Asegúrese de contar con todos los accesorios y las herramientas necesarias para poder montar y utilizar la máquina. Esto incluye también el equipo de protección personal adecuado.



¡ADVERTENCIA! ¡El producto y el envase no son juguetes! ¡Los niños no deben jugar con bolsas de plástico, láminas ni objetos pequeños! ¡Existe riesgo de atragantamiento y asfixia!

Necesitará lo siguiente:

(Elementos no suministrados) (Elementos suministrados)

Destornillador de estrella
adecuado

Manguera de agua

Lubricante

Equipo de protección personal
adecuado

Lanza de alta presión (1)

Pistola de alta presión (2)

Manguera de alta presión (3)

Portamanguera (5)

Tapón (8a)

Portaccesorios (9)

Tapón (11a)

Racor de entrada para manguera de agua (12)

Aguja limpiadora (13)

Montaje



ADVERTENCIA! ¡El producto debe montarse completamente antes de usarlo! ¡No utilice un producto que solo esté montado parcialmente o que esté montado con alguna pieza dañada!



¡Siga paso a paso las instrucciones de montaje, consultando las imágenes que se ofrecen como ayuda visual para montar fácilmente el producto!

¡Desconecte de la bujía el conector de la bujía!
Vuelva a conectarlo después del montaje.



NOTA: Tenga cuidado con las piezas pequeñas que se quitan durante el montaje o al hacer ajustes. Guárdelas bien para evitar que se pierdan.

Soportes

> Fije el portamanguera (5) a la máquina (Fig. 1).

> Fije el portaccesorios (9) a la máquina (Fig. 2).

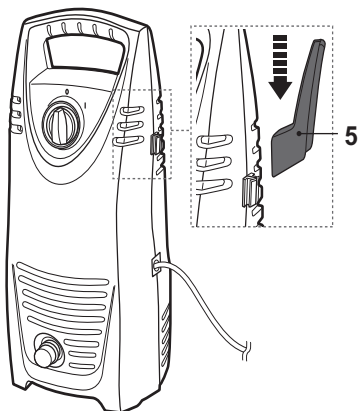

Fig. 1

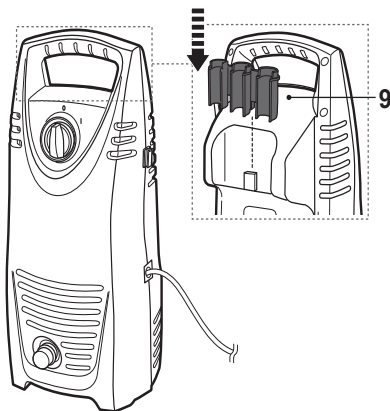

Fig. 2

Montaje

Manguera de alta presión

- > Inserte el conector de la manguera de alta presión (3) en su correspondiente toma de conexión (2d) presente en la pistola. Asegúrese de que su conector rápido queda firmemente encajado en su sitio (Fig. 3).
- > Retire el tapón (8a) de la salida de agua (8).
- > Rosque el racor de la manguera de alta presión (3) a la salida de agua (8), girándolo en el sentido de las agujas del reloj. Asegúrese de apretar firmemente el racor (Fig. 4).

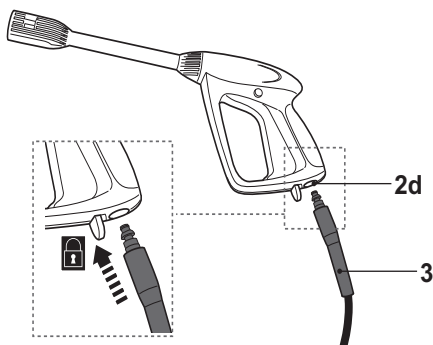

Fig. 3

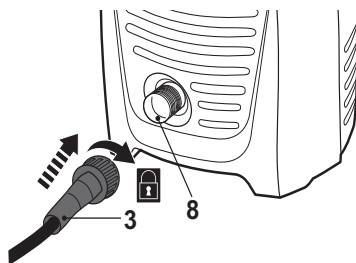

Fig. 4

Accesorios

La máquina se suministra con una lanza de alta presión (1). De manera adicional, podrá adquirir otros accesorios a través de su distribuidor especializado. Verifique las especificaciones técnicas de cualquier accesorio que adquiera por separado para asegurarse de que es compatible con esta máquina.

Ilustración	Descripción	Aplicación
	Lanza de alta presión	Permite aplicar un chorro de agua a alta presión para limpiar la suciedad de superficies delicadas. El chorro de agua proporcionado es ajustable.

Instalación de accesorios

- > Alinee las lengüetas presentes en la lanza de alta presión (1) con las ranuras existentes en su punto de conexión (2a) en la pistola y empuje la lanza para poder así encajarla en su sitio (Fig. 5, paso 1).



NOTA: Hay un resorte en el punto de conexión de la lanza de la pistola pulverizadora (2a). La conexión podría necesitar alguna fuerza para cerrar totalmente la pistola de alta presión (1).

- > Gire la lanza de alta presión (1) en el sentido de las agujas del reloj para que quede encajada en su sitio de manera segura (Fig. 5, paso 2).

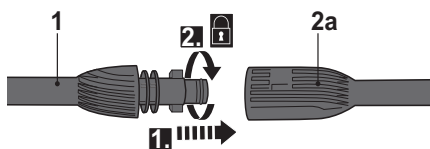

Fig. 5

Desmontaje de accesorios

- > Para retirar la lanza de alta presión (1) de la pistola, empújela primero hacia el interior de su punto de conexión (2a) (Fig. 6, paso 1) y gírela en el sentido contrario de las agujas del reloj para extraerla de su sitio (Fig. 6, paso 2).

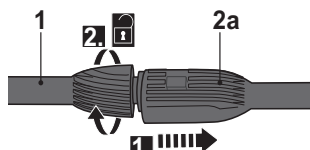

Fig. 6

Lanza de alta presión

Gire la boquilla (1a) para ajustar el chorro de agua de la lanza de alta presión (1) en función de la superficie que vaya a limpiar. Haga coincidir flecha estampada en la boquilla de alta presión con el patrón de chorro deseado, representado por símbolos (Figuras 7 y 8).

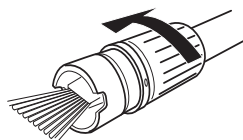

Fig. 7: chorro tipo abanico

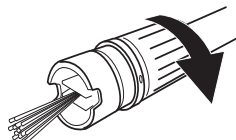

Fig. 8: chorro concentrado turbo

Patrón de chorro tipo abanico

Utilice este patrón de chorro para limpiar entarimados de madera, vehículos, etc.

- > Para ello, gire la boquilla (2) para seleccionar el patrón del chorro al que desea limpiar (figuras 9 y 10).

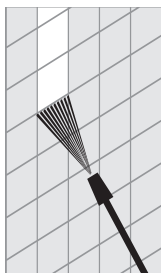

Fig. 9: chorro tipo abanico

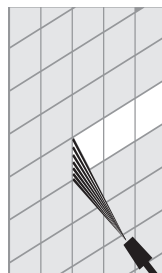

Fig. 10: chorro concentrado turbo

- > Comience siempre a limpiar utilizando el patrón de chorro tipo abanico y manteniendo la boquilla a una distancia mínima de 30 cm de la superficie en cuestión para evitar dañarla.

Accesorios

Patrón de chorro concentrado turbo

La boquilla de chorro concentrado turbo a alta presión permite obtener la máxima eficacia de limpieza. Mantenga permanentemente la boquilla de la lanza a una distancia de entre 15 y 20 centímetros de la superficie a limpiar.

Conexión al suministro de agua



¡ADVERTENCIA! ¡Aunque este producto es apto para la conexión al suministro de agua potable, es posible que la legislación local sobre abastecimiento prohíba conectarlo a las tomas de agua potable!

¡Tenga en cuenta las normativas de su compañía local de abastecimiento cuando conecte el producto a la línea de suministro de agua! ¡En caso de que esté prohibido conectarlo a la red de agua potable, deberá utilizar una válvula antirretorno que cumpla la norma EN 12729 tipo BA o EN 61770! ¡Compruebe que manguera tenga como mínimo un diámetro de 13 mm (1/2") y que esté reforzada!

- > Retire el tapón (11a) de la toma de agua (11) (Fig. 11).
- > Rosque el racor de entrada para manguera de agua (12) a la toma de agua (11) de la máquina (Fig. 12).

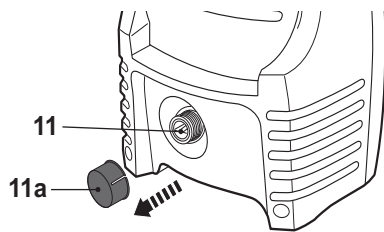

Fig. 11

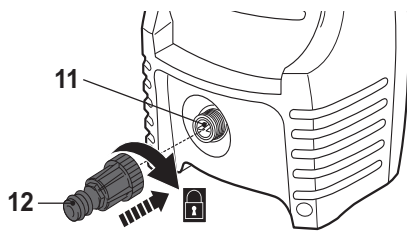
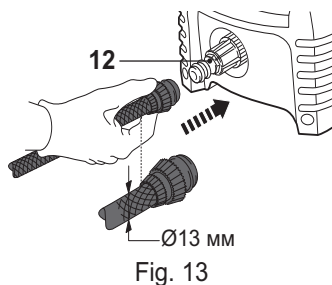

Fig. 12



NOTA: la entrada de agua (11) contiene un filtro (11b) para proteger el producto contra las partículas grandes. Asegúrese de que el filtro esté conectado correctamente. No utilice la entrada de agua (11) sin el filtro (11b).

- > Conecte una manguera adecuada (no incluida) a su suministro de agua y, a continuación, conecte el extremo opuesto de la manguera al racor de entrada (12) previamente instalado en la máquina (Fig. 13).
- > Abra el grifo del suministro de agua.



Conexión a la red eléctrica

- > Asegúrese de que el interruptor de puesta en marcha/apagado (6) se encuentre en su posición de apagado ("O").
- > Inserte el enchufe (7) del cable de alimentación en una toma de corriente adecuada.



¡ADVERTENCIA! ¡Compruebe la tensión! ¡La tensión debe coincidir con la información de la etiqueta de características! Si utiliza un cable alargador, deberá ser adecuado para el uso en exteriores con tomas de corriente protegidas contra las salpicaduras de agua. ¡Compruebe que el cable alargador sea del tamaño y el tipo adecuado para su producto ($\geq 1,5 \text{ mm}^2$)! Utilice siempre una alimentación eléctrica protegida con un interruptor diferencial (RCD).

- > Tras esto, su máquina estará lista para su uso.

Con más detalle...



Funciones del aparato	125
Funcionamiento	127
Cuidados y mantenimiento	130
Resolución de problemas	135
Reciclaje y medio ambiente	137
Garantía	137
Declaración de conformidad CE	138

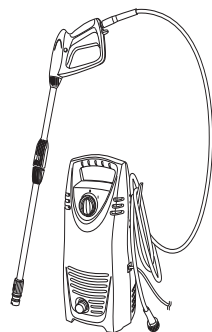

Uso previsto

Esta hidrolimpiadora de alta presión modelo FPHPC100 posee una potencia de consumo eléctrico de 1400 vatios. El uso previsto de la máquina abarca la limpieza doméstica de vehículos, edificios, terrazas, fachadas, patios y equipos y herramientas de jardín utilizando agua limpia. Asimismo, podrá utilizarla para eliminar la suciedad de otras superficies, tales como losas o canalones. Esta máquina no deberá utilizarse para limpiar ropa, calzado u otros materiales textiles.

No deberá dirigirse el chorro hacia personas, aparatos eléctricos ni hacia la propia máquina. Tampoco deberá utilizarse para enjuagar objetos que contengan materiales perjudiciales para la salud; p. ej., amianto. No deberá abastecerse la máquina con líquidos inflamables, explosivos o tóxicos.

Por razones de seguridad, se estima primordial leer en su totalidad del manual de instrucciones antes de la utilización inicial de la máquina y que se observen estrictamente todas las indicaciones que en él se incluyen. Esta máquina ha sido diseñada exclusivamente para uso doméstico y residencial. Por lo tanto, no deberá utilizarse para fines comerciales. Asimismo, no deberá utilizarse para propósitos distintos a los aquí descritos.

Portamanguera

Utilice el portamanguera (5) para mantener recogida la manguera de alta presión.

> Desenrolle totalmente la manguera de alta presión (3) de su portamanguera antes de proceder a utilizar la máquina.



NOTA: Desenrolle siempre la manguera completa cuando la utilice, para evitar daños y lesiones.

Portaccesorios

Utilice el portaccesorios (9) a fin de almacenar la lanza (1) y la pistola de alta presión (2) después de su uso.

> Desconecte la lanza (1) de la pistola de alta presión (2) y, a continuación, desconecte de esta la manguera de alta presión (3).

> Encaje la lanza (1) y la pistola de alta presión (2) en el portaccesorios (9) (Fig. 14).

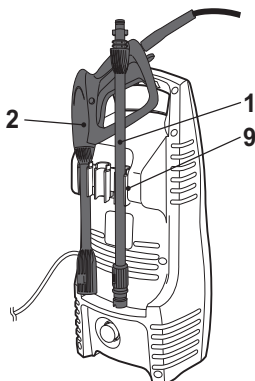

Fig. 14

Desconexión automática por sobrecarga

Esta máquina está equipada de un interruptor de presión que desactiva automáticamente el motor en caso de superarse el límite de presión de seguridad preestablecido. De producirse sobrecarga, apague la máquina, desenchúfela de la red eléctrica y espere unos minutos a que se haya enfriado lo suficiente. A continuación, vuelva a ponerla en marcha. Si el problema vuelve a repetirse varias veces, póngase en contacto con su centro de asistencia técnica autorizado más próximo.

Dispositivo de bloqueo del gatillo

La pistola de alta presión (2) cuenta con un dispositivo de bloqueo (2b) que impide el accionamiento fortuito del gatillo (2c).

Activación del dispositivo de bloqueo del gatillo

> Cuando el dispositivo de bloqueo del gatillo (2b) está en su posición activada, no será posible accionar el gatillo de la pistola de alta presión (2c) (Fig. 15). Utilice el dispositivo de bloqueo del gatillo cuando no esté utilizando la máquina, vaya a dejar la desatendida o al instalar y desmontar cualquiera de sus accesorios.

Desactivación del dispositivo de bloqueo del gatillo

> Cuando el dispositivo de bloqueo del gatillo (2b) está en su posición desactivada, será posible accionar el gatillo de la pistola de alta presión (2c) a fin de utilizar la máquina (Fig. 16).

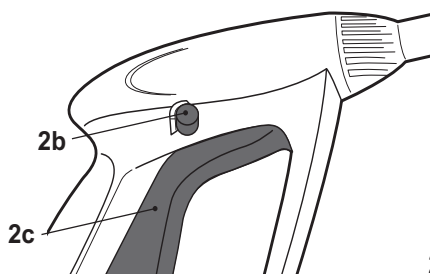

Fig. 15: Bloqueo activado: no es posible accionar el gatillo

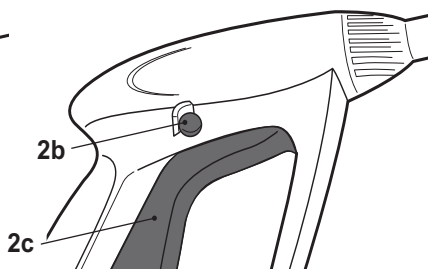

Fig. 16: Bloqueo desactivado: es posible accionar el gatillo

Instrucciones de uso genéricas

> Después de cada utilización, asegúrese de examinar la máquina, su cable de alimentación y enchufe, así como sus accesorios por si mostrasen indicios de daños. No utilice la máquina si presenta cualquier tipo de daño o desgaste.

- > Vuelva a comprobar que todos los accesorios están correctamente instalados en su sitio.
- > Sujete siempre el producto por sus correspondientes empuñaduras. Para garantizar su agarre óptimo, mantenga las empuñaduras secas y exentas de lubricantes.
- > Asegúrese que las aberturas de ventilación están limpias y sin obstrucciones (10). De ser necesario, límpielas utilizando un cepillo de cerdas suaves. Unas aberturas de ventilación obstruidas podrán hacer que la máquina se sobrecaliente y sufra daños.
- > Apague inmediatamente la máquina en caso de que alguien le distraiga o se aproxime a la zona de trabajo. Espere siempre a que la máquina haya dejado de funcionar totalmente antes de depositar la pistola o lanza.
- > Procure no trabajar hasta agotarse. Tome descansos a intervalos frecuentes para así poder concentrarse en la tarea y mantener la máquina siempre controlada.

Puesta en marcha y apagado

- > Gire el interruptor (6) hacia la derecha hasta su posición de encendido ("I") para poner en marcha la máquina (Fig. 17).
- > Gire el interruptor (6) hacia la izquierda hasta su posición de apagado ("O") para apagar la máquina (Fig. 18).

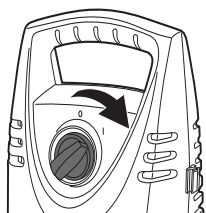

Fig. 17

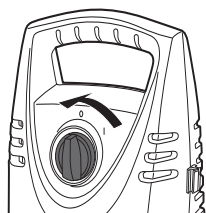

Fig. 18

Utilización



¡ADVERTENCIA! ¡No utilice el producto con el grifo de agua cerrado!
 ¡Esto provocaría un funcionamiento en seco y, en consecuencia, dañaría el producto! ¡Al apretar el gatillo se producen fuerzas de retorno! ¡Por tanto, sujete la pistola siempre con las dos manos!
 ¡Mantenga una postura segura! El manejo incorrecto puede provocar lesiones!

- > Conecte la máquina a la red eléctrica y al suministro de agua conforme a lo descrito anteriormente.
- > Abra el grifo del suministro de agua.

Utilización

- > Sujete firmemente la pistola de alta presión (2) por sus empuñaduras utilizando ambas manos.
- > Mantenga la boquilla del accesorio instalado apartada de su cuerpo y dirigid a hacia la superficie que desea limpiar (Fig. 19).
- > Para purgar cualquier acumulación de aire presente en la manguera, desactive el dispositivo de bloqueo (2c) y accione el gatillo hasta obtener un caudal de agua continuo y uniforme.
- > Liberte o gatillo (2c) e ligue o aparelho.
- > Suelte el gatillo (2c) y ponga en marcha la máquina.
- > Sujete firmemente la pistola de alta presión (2) por sus empuñaduras utilizando ambas manos. Dirija la boquilla hacia el objeto que desea limpiar y, a continuación, accione el gatillo (2c).



Fig. 19



¡ADVERTENCIA! ¡Tenga en cuenta que al apretar el gatillo puede producirse una fuerza de retorno!



NOTA: mantenga siempre una distancia razonable entre la boquilla y el objeto a limpiar, con el fin de evitar daños. En caso necesario, pida consejo a su distribuidor especializado.

- > Suelte el gatillo (2c) para interrumpir el chorro de agua.

Consejos útiles



¡ADVERTENCIA! ¡Evite que entre agua en las aberturas de ventilación del producto, para minimizar el riesgo de que se dañe el aparato y para reducir el riesgo de descarga eléctrica al usuario!

- > Cuando proceda a limpiar superficies verticales, desplace el chorro de agua de abajo hacia arriba. Empezando desde abajo, aplique el chorro a alta presión desde una distancia mínima de 30 cm con respecto a la superficie a limpiar y manteniendo un ángulo de 45°. Seguidamente, proceda de arriba hacia abajo.
- > En algunos casos, será necesario frotar la superficie con un cepillo adecuado para eliminar la suciedad. La limpieza a alta presión no siempre es la mejor solución para obtener unos resultados de limpieza óptimos, ya que puede también dañar ciertas superficies. Deberá evitarse utilizar el patrón de chorro concentrado (turbo) de la boquilla ajustable sobre superficies

delicadas o pintadas, así como sobre ciertos componentes presurizados (p. ej. neumáticos, válvulas de inflado, etc.).

- > La eficacia de limpieza dependerá en igual medida de la presión y del volumen de agua utilizados.
- > Practique primero en una zona de prueba libre de personas y objetos.

Entarimado de vinilo y madera

- > Divida la zona de trabajo en secciones más pequeñas y limpie cada una de ellas por separado para obtener los mejores resultados.
- > Enjuague a alta presión utilizando el patrón de chorro tipo abanico y manteniendo la punta de la boquilla a una distancia mínima de entre 15 y 25 cm de la superficie a limpiar.

Consejos útiles

- > Mantenga una mayor distancia con respecto a la superficie a limpiar cuando utilice un patrón de chorro concentrado.
- > ¡Precaución! Aumente dicha distancia cuando vaya a limpiar maderas más blandas.

Superficies o terrazas y patios con suelo de cemento, piedra y ladrillo

- > Enjuague a alta presión con movimientos de vaivén utilizando el patrón de chorro tipo abanico y manteniendo la punta de la boquilla a una distancia mínima de entre 7 y 15 cm de la superficie a limpiar.
- > Mantenga una mayor distancia con respecto a la superficie a limpiar cuando utilice un patrón de chorro concentrado

Automóviles, embarcaciones y motocicletas

- > Limpie cada lado por separado para obtener los mejores resultados.
- > Enjuague a alta presión con movimientos de vaivén utilizando el patrón de chorro tipo abanico y manteniendo la punta de la boquilla a una distancia mínima de 20 cm de la superficie a limpiar. Mantenga una mayor distancia con respecto a la superficie a limpiar cuando utilice un patrón de chorro concentrado.
- > Seque después la superficie a fin de obtener un acabado reluciente.
- > ¡Nunca utilice esta máquina para limpiar motores!

Instrucciones para después de su utilización

- > Suelte el gatillo (2c) y active su dispositivo de bloqueo.
- > Desplace el interruptor de puesta en marcha/apagado (6) hasta su posición de apagado "O".
- > Cierre el grifo de suministro de agua.
- > Desactive el dispositivo de bloqueo y accione el gatillo (2c) para liberar la presión remanente acumulada en la máquina.

Instrucciones para después de su utilización



¡ADVERTENCIA! ¡Desconecte la manguera de alta presión de la pistola y la manguera de agua del producto únicamente cuando ya no quede presión en el sistema! ¡Además, compruebe que el producto esté apagado y desenchufado de la alimentación eléctrica!

- > Active el dispositivo de bloqueo del gatillo (2b).
- > Desenchufe la máquina de la red eléctrica.
- > Desconecte la manguera del suministro de agua y después de su conexión a la toma de agua de la máquina (12).
- > Enrolle la manguera de alta presión (3) en el portamanguera (5). Asegúrese de enrollar la manguera uniformemente, sin que quede doblada ni estrangulada.
- > Desmonte los accesorios invirtiendo la secuencia de montaje si no va a servirse de la máquina durante períodos prolongados.
- > Examine, limpie y almacene la máquina según se describe a continuación.

Reglas de oro para un cuidado óptimo



¡ADVERTENCIA! ¡Apague siempre el producto, desconéctelo del suministro de agua y de la alimentación eléctrica, y espere a que se enfríe antes de realizar trabajos de inspección, mantenimiento y limpieza!



- > Mantenga la máquina siempre limpia. Elimine de la máquina cualquier acumulación de residuos o suciedad después de cada uso y antes de proceder a almacenarla.
- > Limpiando correctamente su máquina a intervalos periódicos contribuirá a su uso seguro y prolongará su vida útil.
- > Examine la máquina antes de cada utilización para asegurarse de que ninguno de sus elementos presenta daños o desgaste excesivo. No la utilice si cualquiera de sus elementos está roto o presenta desgaste.



¡ADVERTENCIA! ¡Los trabajos de reparación y mantenimiento solo deben realizarse siguiendo estas instrucciones! ¡Todos los demás trabajos debe hacerlos un especialista cualificado!

Limpieza general

- > Limpie la máquina utilizando únicamente un paño seco. Utilice un cepillo para aquellas zonas difíciles de alcanzar.
- > En particular, limpie las aberturas de ventilación (10) después de cada uso

utilizando un paño y un cepillo.

- > Elimine aquellas acumulaciones de suciedad fuertemente adheridas utilizando aire a presión (máx. 3 bares).



NOTA: No utilice desinfectantes ni detergentes químicos, alcalinos, abrasivos ni otros productos agresivos para limpiar este producto, ya que podrían dañar las superficies.

- > Verifique que no haya elementos que presenten daños o desgaste excesivo. Repare los elementos dañados conforme a lo indicado en estas instrucciones o lleve la máquina a un centro de asistencia técnica autorizado para que la revisen antes de volver a utilizarla.

Mantenimiento

Antes y después de cada utilización, examine la máquina y sus accesorios (tales como sus elementos de aplicación) por si presentasen indicios de daños o desgaste excesivo. De ser necesario, sustitúyalos por otros nuevos según lo descrito en este manual de instrucciones. Asegúrese de observar los requisitos técnicos pertinentes.

Recambios y piezas de sustitución

Los siguientes elementos del producto podrán ser sustituidos por el usuario. Podrá obtener recambios a través de un distribuidor autorizado o de nuestro departamento de atención al cliente.

Descripción	N.º de modelo o valor de especificación
Pistola de alta presión	YLG02 GUN
Lanza de alta presión	YLG02 Lance
Manguera de alta presión	Presión permitida: ≥ 120 bares

Boquilla

- > Utilice la aguja limpiadora (13) para eliminar cualquier obstrucción o acumulación de suciedad presente en los orificios de la boquilla (1a) (Fig. 20).

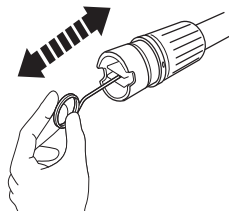

Fig. 20: lanza de alta presión

Filtro

- > Retire el racor de entrada para manguera de agua (12) de la toma de agua (11) de la máquina.
- > Utilice unos alicates adecuados para retirar el filtro (11b) del interior de la toma de agua (Fig. 21).
- > Enjuague los distintos elementos con agua clara (Fig. 22).

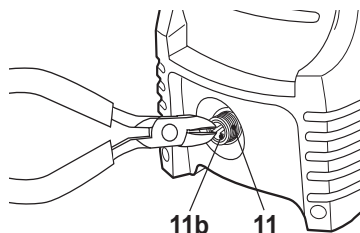

Fig. 21

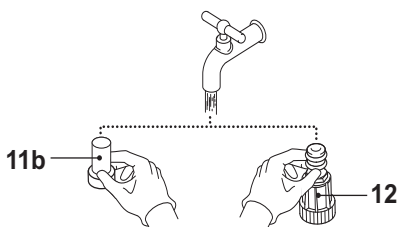

Fig. 22

Junta tórica

Aplique una gota de lubricante a la junta tórica presente en el conector de la manguera de alta presión (3) (Fig. 23).

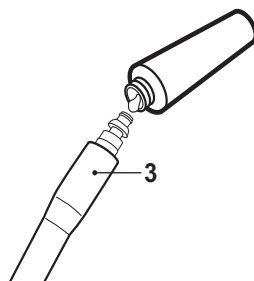

Fig. 23

Descalcificación

De cuando en cuando y en función del tipo de agua abastecida a su zona, se formarán acumulaciones de cal tanto en la máquina como en sus accesorios. La magnitud de dichas acumulaciones (y por ende la frecuencia con que debe descalcificarse) dependerá del grado de dureza del agua y de la asiduidad con que se utilice la máquina. Su empresa de abastecimiento de agua podrá aconsejarle acerca de la dureza del agua suministrada a su zona.



NOTA: utilice una mezcla de agua y ácido cítrico o vinagre para la descalcificación. Estas sustancias son fácilmente biodegradables y respetuosas con el medio ambiente!

- > Prepare una solución con una parte de vinagre blanco y dos partes de agua caliente ($\leq 50\text{ }^{\circ}\text{C}$) en un recipiente adecuado; p. ej., en un balde.
- > Introduzca los accesorios desmontables en dicha solución.
- > Deje los accesorios en la solución durante aproximadamente 12 horas.
- > Al cabo de dicho intervalo, enjuague los elementos con agua clara.

Cable de alimentación

Si el cable de alimentación estuviera dañado, deberá sustituirlo el fabricante, su servicio técnico, o una persona de cualificación similar. De esta manera se evitarán riesgos innecesarios.

Reparación

Esta máquina no incluye pieza alguna que pueda ser reparada por el usuario. Confíe cualquier reparación o verificación que sea necesaria a un centro de asistencia técnica autorizado o persona de cualificación similar.

Almacenamiento

- > Limpie la máquina según lo descrito anteriormente.
- > Guarde la máquina y sus accesorios en un lugar seco, resguardado de posibles heladas.
- > Almacene siempre la máquina en un lugar inaccesible para los niños. La temperatura óptima de almacenamiento es de entre $10\text{ }^{\circ}\text{C}$ y $30\text{ }^{\circ}\text{C}$.
- > Recomendamos utilizar el embalaje original a la hora de almacenar la máquina. De manera alternativa, cúbrala con un paño o funda adecuados para protegerla contra polvo y suciedad.
- > Drene el agua que pueda quedar en su interior si no piensa seguir utilizando la máquina en breve.
- > Guarde los accesorios en el correspondiente portaccesorios (9) presente en la máquina.

Transporte

- > Apague la máquina y desconéctela del suministro de agua y eléctrico antes de transportarla a dónde sea.
- > Instale guardas de protección en tránsito de ser necesario.
- > Transporte siempre la máquina sujetándola por sus correspondientes empuñaduras.
- > Proteja la máquina de posibles impactos o vibraciones importantes que pudieran producirse durante su transporte en vehículos.
- > Sujete adecuadamente la máquina para evitar que pueda resbalarse o volcarse.

Resolución de problemas

A menudo, las posibles anomalías que pueden surgir durante la utilización de la máquina suelen deberse a causas que el usuario puede resolver por sí solo. Por lo tanto, si se diera el caso, verifique la máquina conforme a lo indicado en esta sección. En la mayoría de los casos, las anomalías pueden resolverse rápidamente.



PRECAUCIÓN! sólo realizar las reparaciones y el mantenimiento de acuerdo con estas instrucciones. Todas las actividades adicionales de inspección, mantenimiento y reparación deben ser realizadas por un profesional cualificado si no puede resolver el problema.

Problema	Causa probable	Solución
1. La máquina no arranca	1.1 No está enchufada a la red eléctrica	1.1 Enchúfela a la red eléctrica
	1.2 El cable de alimentación o su enchufe presentan algún fallo	1.2 Solicite a un técnico electricista que lo revise
	1.3 Fallo eléctrico de otra índole en la máquina	1.3 Solicite a un técnico electricista que la revise
2. La máquina no desarrolla su potencia máxima	2.1 La alargadera de corriente utilizadas no es adecuada para el consumo de la máquina	2.1 Utilice una alargadera de corriente adecuada
	2.2 La tensión del suministro eléctrico o fuente de alimentación (p. ej., grupo electrógeno) es insuficiente	2.2 Conecte la máquina a otra fuente de alimentación
	2.3 Las aberturas de ventilación están obstruidas	2.3 Limpie las aberturas de ventilación
	2.4 Caudal de suministro de agua insuficiente	2.4 Compruebe el suministro de agua
	2.5 El filtro está sucio	2.5 Limpie el filtro
	2.6 Manguera parcialmente obstruida	2.6 Compruebe la manguera
	2.7 Boquilla parcialmente obstruida	2.7 Compruebe la boquilla (1a)

Problema	Causa probable	Solución
3. No se emite chorro de agua alguno	3.1 No se ha accionado el gatillo	3.1 Accione el gatillo (2c)
	3.2 El bloqueo del gatillo estará activado	3.2 Desactive el bloqueo del gatillo (2b)
	3.3 No hay suministro de agua	3.3 Compruebe el suministro de agua
	3.4 El filtro está sucio	3.4 Limpie el filtro (11b)
	3.5 Manguera obstruida	3.5 Compruebe la manguera
	3.6 Boquilla obstruida	3.6 Compruebe la boquilla (1a)
4. Notables fluctuaciones de presión	4.1 La boquilla está obstruida	4.1 Limpie la boquilla (1a)
	4.2 El caudal de suministro de agua es insuficiente	4.2 Aumente el caudal de suministro de agua
	4.3 La manguera de alta presión tiene fugas	4.3 Sustituya la manguera de alta presión (3)
5. Fuga de agua en la máquina	5.1 Debido a sus características técnicas, podrán producirse pequeñas fugas de agua en la máquina que no supondrán problema alguno	5.1 Solicite a un técnico electricista que examine la máquina en caso de observar fugas importantes
6. Vibración/ ruido excesivo	6.1 Tornillos o tuercas sueltos	6.1 Compruebe que todos los tornillos y tuercas estén apretados y reapriételos de ser necesario
	6.2 Anomalía en el motor	6.2 Solicite a un técnico electricista que examine la máquina

Reciclaje y medio ambiente

- > El producto se suministra en un embalaje que lo protege de posibles daños de transporte. Conserve el embalaje hasta asegurarse de que el producto se ha suministrado con todos sus elementos y funciona correctamente. Recicle después el embalaje.
- > Símbolo de RAEE (Residuos de Aparatos Eléctricos y Electrónicos). Las máquinas y los componentes eléctricos no deberán desecharse junto con los desperdicios domésticos. Llévelos a los puntos de reciclaje previstos a tal efecto (si los hay). Póngase en contacto con sus autoridades locales o distribuidor más próximo para que le informen acerca del método de reciclaje a seguir.



Garantía

Este producto tiene la garantía de 2 años a partir de la fecha de compra, salvo en las piezas de desgaste.

La garantía cubre cualquier avería o disfunción del artículo en condiciones de uso conformes a las previstas para el producto y la información contenida en el presente manual de uso. Para poder optar a la garantía, es obligatorio presentar **una prueba de compra** (recibo de caja o factura) y el producto debe estar completo, con todos sus accesorios.

La cláusula de garantía no cubre los deterioros derivados del desgaste normal, la falta de mantenimiento, negligencias, el montaje defectuoso o un uso inadecuado (golpes, caso omiso de las recomendaciones en el uso de la alimentación eléctrica, almacenamiento, condiciones de uso...). También quedan excluidas de la garantía las consecuencias nefastas resultantes del uso de accesorios o de piezas de recambio no originales, el desmontaje o la modificación del aparato.

Relaciones con la garantía legal:

Independientemente de la garantía otorgada, Brico Dépôt se hace responsable de los defectos de conformidad del bien con el contrato y de los redhibitorios según las condiciones previstas en los artículos 114, 116 y 123 del real decreto 1/2007

Para cualquier duda relativa a garantía, o el producto presenta algún fallo, por favor llame al 918006257

Declaración de conformidad CE



Nosotros

Kingfisher International Products B.V.
Rapunburgerstraat 175E
1011 VM Amsterdam
The Netherlands

Declaramos que el
Limpiador a alta presión 1400 W FPHPC100
número de serie: de 000001 a 999999

Esta en conformidad con las exigencias relativas a la seguridad y la salud de la Directivas siguientes:

Directiva de Máquinas 2006/42/CE

- EN60335-1:2012+A11:2014
- EN60335-2-79:2012
- EN62233:2008

Directiva de la compatibilidad electromagnética (Directiva CEM) 2014/30/EU

- EN55014-1:2006+A1:2009+A2:2011
- EN55014-2:2015
- EN61000-3-2:2014
- EN61000-3-3:2013
- EN61000-3-11:2000

Directiva sobre emisiones sonoras en el entorno debidas a las máquinas de uso al aire libre 2000/14/EC & 2005/88/EC

- Nivel de potencia acústica calculado: 90.19 dB(A)
- Nivel de potencia acústica asegurado: 93 dB(A)
- La tasación de la conformidad siguiente estaba según el anexo V de la Directiva
- Organismo notificado:TÜV Rheinland(Shanghai)Co.,Ltd
- Número de identificación del organismo notificado:0197
- N.º del informe de prueba: 15060854 001

Directiva RoHS (Restriction of Hazardous Substance) 2011/65/EU.(EU) 2015/863

Firmante autorizado y titulado del archivo tecnico
Firmado en nombre de:

Kingfisher International Products B.V.
Rapunburgerstraat 175E
1011 VM Amsterdam
The Netherlands

Eric Capotummino
Group Quality Director

on: 07/08/2020

Com mais detalhe...



**Manufacturer, Fabricant, Producent,
Producator, Fabricante:**

UK Manufacturer:
Kingfisher International Products Limited
3 Sheldon Square
London
W2 6PX
United Kingdom

EU Manufacturer:
Kingfisher International Products B.V.
Rapenburgerstraat 175E
1011 VMAmsterdam
The Netherlands

ES Distribuidor: **Euro Depot España, S.A.U.**
c/ La Selva, 10 - Edificio Inblau A 1a Planta
08820-EI Prat de Llobregat
www.bricodepot.es

Para consultar los manuales de instrucciones
en línea, visite www.kingfisher.com/products

Começando...

Estas instruções destinam-se à sua segurança. Leia estas informações cuidadosamente antes de utilizar e guarde-as para referência futura.



Para **começar**...

140

Informação legal

141

O seu produto

149

Antes de começar

152



Com mais detalhe...

157

Funções do aparelho

158

Funcionamento

160

Cuidados e manutenção

163

Resolução de problemas

168

Reciclagem e eliminação

169

Garantia

170

Declaração de conformidade CE

171

Avisos de segurança

- >O aparelho não deverá ser utilizado por crianças. As crianças devem ser supervisionadas para assegurar que não brincam com o aparelho.
- >Este aparelho pode ser usado por pessoas com capacidades físicas, sensoriais ou mentais reduzidas, sem experiência ou conhecimento da sua utilização desde que sejam supervisionadas ou instruídas no que diz respeito à utilização do aparelho de uma forma segura e compreendam os perigos envolvidos.
- >Se o cabo de alimentação estiver danificado, deve ser substituído pelo fabricante, o seu agente de reparação ou uma pessoa com qualificação similar, para evitar perigos de segurança.

Avisos de segurança da lavadora de alta pressão

- >AVISO: Este aparelho foi concebido para ser utilizado em conjunto com o agente de limpeza fornecido ou recomendado pelo fabricante. A utilização de outros agentes de limpeza ou químicos pode afetar adversamente a segurança do aparelho.
- >AVISO: Os jatos de alta pressão podem ser perigosos, caso sejam mal utilizados. Nunca direcione o jato para pessoas, equipamentos elétricos com corrente ou para o próprio aparelho.
- >AVISO: Não utilize o aparelho dentro do alcance de pessoas, exceto quando estas utilizarem roupa protetora.
- >AVISO: Sempre que operar o aparelho, utilize Equipamento de Proteção Individual (EPI) apropriado.
- >AVISO: Não direcione o jato para si próprio ou outros com o intuito de limpar roupas ou calçado.
- >AVISO: Risco de explosão - Não pulverize líquidos inflamáveis.

Avisos de segurança

- >AVISO: Este aparelho não deverá ser utilizado por crianças ou por pessoal não treinado.
- >AVISO: As mangueiras de alta pressão, acessórios e uniões são importantes para a segurança do aparelho. Use apenas as mangueiras, acessórios e uniões recomendados pelo fabricante.
- >AVISO: Use apenas peças sobresselentes originais do fabricante ou aprovadas pelo fabricante para assegurar a segurança do aparelho. É proibida a utilização de acessórios não originais e quaisquer outros acessórios não destinados especificamente ao modelo em causa.
- >AVISO: Considere a água que tenha fluido pelos dispositivos de retenção como sendo não potável.
- >AVISO: Desligue o aparelho e desconecte-o da fonte de alimentação, removendo a ficha de alimentação da tomada de parede antes de o montar, limpar, proceder a ajustes, armazenar e de o transportar ou converter o aparelho para outra função.
- >AVISO: Não utilize o aparelho se o cabo de alimentação ou qualquer outra peça do aparelho estiver danificada, por ex. dispositivos de segurança, mangueiras de alta pressão, pistola de gatilho. Nunca utilize o aparelho se a mangueira de alta pressão estiver danificada.
- >AVISO: Cabos de extensão inadequados podem ser perigosos. Se um cabo de extensão for utilizado, deverá ser adequado para utilização exterior e a ligação tem de ser mantida seca e afastada do chão. A ficha e a tomada devem possuir uma construção estanque à água. É recomendado que isto seja efetuado através da utilização de um enrolador de cabo, que mantenha a tomada a, pelo menos, 60 mm acima do nível do chão.
- >AVISO: Desligue sempre o interruptor principal ao deixar o aparelho sem supervisão.

- >A ligação de alimentação elétrica deve ser efetuada por um eletricista qualificado e estar em conformidade com a norma IEC 60364-1. É recomendado que a alimentação elétrica para este aparelho inclua um dispositivo de corrente residual que irá interromper a alimentação se a fuga de corrente para a terra exceder os 30 mA durante 30 ms ou um dispositivo que comprove o circuito de terra.
- >Nunca utilize o aparelho com líquidos inflamáveis ou tóxicos ou com líquidos com características incompatíveis com o seu correto funcionamento.
- >Nunca utilize o aparelho no exterior exposto à chuva.
- >Nunca toque na ficha e/ou tomada com as mãos molhadas.
- >Nunca bloqueie o gatilho da pistola na posição de funcionamento.
- >Verifique se o aparelho se encontra equipado com a sua etiqueta de classificação; contacte o seu revendedor caso esta esteja em falta. Os aparelhos sem etiqueta de classificação não devem ser utilizados, uma vez que não podem ser identificados e são potencialmente perigosos.
- >Nunca adultere ou ajuste a configuração da válvula de segurança ou dos dispositivos de segurança.
- >Nunca altere o diâmetro original do bocal ajustável.
- >Nunca deixe o aparelho sem supervisão quando este se encontra ligado à fonte de alimentação.
- >Nunca mova o aparelho puxando pelo cabo de alimentação elétrica.
- >Não permita que veículos passem por cima da mangueira de pressão.
- >Não mova o aparelho puxando pela mangueira de pressão.

Avisos de segurança

- > Quando apontado em direção a pneus, válvulas de pneus ou outros componentes pressurizados, o jato de alta pressão é potencialmente perigoso. Não aplique um fluxo de jato e mantenha sempre o bocal a uma distância de pelo menos 30 cm durante a limpeza.
- > Proteja todos os condutores elétricos contra o jato de água.
- > Durante o arranque, o aparelho poderá gerar interferências no sistema de fornecimento de eletricidade.
- > A alta pressão poderá causar o ressaltar das peças: utilize toda a roupa protetora e o equipamento necessário para assegurar a segurança do operador.
- > Esteja consciente do recuo: agarre a pistola firmemente quando puxar o gatilho.
- > Cumpra os regulamentos da autoridade local de fornecimento de água. De acordo com a norma EN 12729 (BA), o aparelho pode ser ligado diretamente às condutas de fornecimento de água potável apenas se a mangueira de fornecimento estiver equipada com um dispositivo de retenção com instalação de drenagem.
- > Todos os trabalhos de manutenção e/ou reparação nos componentes elétricos devem ser efetuados por pessoal devidamente qualificado.
- > Descarregue a pressão residual antes de desconectar a mangueira do aparelho.
- > Verifique antes de cada utilização e em intervalos regulares se todos os fixadores metálicos se encontram apertados e se os componentes do aparelho se encontram em bom estado; inspecione se existem peças partidas ou gastas.
- > Utilize apenas detergentes compatíveis com a mangueira de alta pressão/materiais de revestimento do cabo de alimentação elétrica.

- > Ligue o aparelho a um depósito de água ou a um recipiente de água aberto localizado a pelo menos 2 m do chão com uma mangueira de sucção, equipada com um dispositivo de retenção (não fornecido).
- > Em caso de contacto com detergentes: enxague abundantemente com água limpa.

Manutenção e armazenamento

- > Desligue o aparelho da fonte de alimentação e verifique a existência de danos após a utilização.
- > Desligue o aparelho da fonte de alimentação antes de efetuar uma manutenção ou um trabalho de limpeza.
- > Utilize apenas as peças e acessórios de substituição recomendados pelo fabricante.
- > Inspeccione e mantenha regularmente o aparelho. Certifique-se de que o aparelho é reparado apenas por um centro de assistência local autorizado ou por um especialista qualificado semelhante.
- > Quando o aparelho não estiver a ser utilizado, armazene-o fora do alcance das crianças.

Redução da vibração e do ruído

De forma a reduzir o impacto do ruído e da emissão de vibrações, limite o tempo de funcionamento, utilize os modos de funcionamento de vibração reduzida e de baixo ruído, e utilize equipamento de proteção individual. Tenha em consideração os pontos seguintes de forma a minimizar os riscos de exposição à vibração e ao ruído:

- > Utilize o aparelho apenas para o fim para o qual foi concebido e de acordo com estas instruções.
- > Certifique-se de que o aparelho se encontra em bom estado e com a devida manutenção.
- > Utilize os acessórios corretos para o aparelho e certifique-se de que estes se encontram em bom estado.
- > Mantenha o aparelho bem seguro pelas pegas/superfície aderente.

Avisos de segurança

- > Mantenha este aparelho de acordo com estas instruções e mantenha-o bem lubrificado (onde necessário).
- > Planeie o seu horário de trabalho de forma a distribuir a utilização de qualquer ferramenta com vibrações elevadas ao longo de um período de tempo mais extenso.

Emergência

Familiarize-se com a utilização deste aparelho através deste manual de instruções. Memorize as indicações de segurança e obedeça-as rigorosamente. Isto irá ajudá-lo a evitar riscos e perigos.

- > **Mantenha-se sempre alerta ao utilizar este aparelho, de forma a poder reconhecer e a lidar antecipadamente com os riscos.** Uma intervenção rápida pode evitar ferimentos graves e danos patrimoniais.
- > **Caso existam avarias, desligue e desconecte da fonte de alimentação.** Caso seja necessário, a verificação e reparação da ferramenta elétrica de jardim deve ser efetuada por um profissional qualificado, antes de a operar novamente.

Riscos residuais

Mesmo utilizando este aparelho seguindo as normas de segurança, existirá a possibilidade de alguns riscos de danos corporais e materiais. Devido à estrutura e design deste aparelho, poderão surgir os seguintes perigos:

- > Malefícios para a saúde devido às vibrações fortes se o utilizador usar a ferramenta por um período de tempo demasiado longo ou se a ferramenta se utiliza e se mantém inadequadamente.

>Danos a pessoas ou bens causados por acessórios danificados ou por impactos repentinos por parte do aparelho em objetos ocultos durante a utilização.

 **AVISO:** Durante o funcionamento, este aparelho forma um campo magnético que em certas circunstâncias poderá interferir com implantes médicos, quer estes sejam passivos ou ativos. Com o propósito de reduzir o perigo de lesões graves e até mortais, aconselham-se as pessoas que sejam portadoras destes implantes a consultarem o seu médico ou o fabricante antes de utilizarem esta ferramenta.

Símbolos

No aparelho, na etiqueta de classificação e no interior destas instruções irá encontrar, entre outros, os seguintes símbolos e abreviaturas. Familiarize-se com eles de forma a reduzir perigos como ferimentos pessoais e danos patrimoniais.

V~	Volt, (tensão alternada)	kg	Quilograma
Hz	Hertz	dB(A)	Decibel (Classificação A)
W	Watt	m/s ²	Metros por segundo ao quadrado
/min or min ⁻¹	por minuto	MPa	Mega Pascal, unidade de pressão
mm	Milímetro	bar	unidade de pressão
IPX5	O aparelho encontra-se protegido contra água (proveniente do bocal) a partir de todas as direções.		
YyWxx	Código da data de fabricação; ano defabricação (20yy) e semana de fabricação(Wxx)		



Bloquear/para apertar ou fixar



Desbloquear/para desapertar



Nota/Observação.



Cuidado/Aviso.



Leia o manual de instruções.



Use proteção auditiva.



Use proteção ocular.



Use proteção respiratória.

Símbolos



Use luvas protetoras.



Use calçado de proteção e antiderrapante.



Desligue o aparelho e desconecte-o da fonte de alimentação antes de o montar, limpar, proceder a ajustes, efetuar manutenção, armazenar e antes de o transportar.



Certifique-se sempre de que as outras pessoas ou animais de estimação se encontram a uma distância segura do aparelho quando este se encontra em funcionamento. De forma geral, as crianças não devem aproximar-se da área onde se encontra o aparelho.



Não exponha o aparelho a chuva ou a condições em que se possa molhar.



Os regulamentos locais podem proibir a ligação do aparelho a equipamento de fornecimento de água potável.



Não direcione o jato de água para pessoas, animais, equipamento elétrico ou para o próprio aparelho.



Valor de nível garantido de potência sonora em dB.



Este aparelho está classificado como tendo proteção de classe II. Isso significa que vem equipado com isolamento melhorado ou duplo.



Este aparelho cumpre com as diretivas europeias aplicáveis tendo sido efetuado um método de avaliação de conformidade com estas diretivas.



Símbolo REEE. Os resíduos de aparelhos elétricos não devem ser eliminados juntamente com o lixo doméstico. Proceda à reciclagem onde existirem instalações adequadas para o efeito. Verifique junto das autoridades locais ou da loja onde adquiriu o seu aparelho informações sobre a reciclagem.

FPHPC100

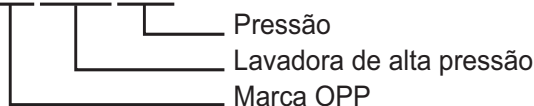

p rated: Pressão nominal

p max: Pressão permitida

Qrated: Fluxo nominal

QMax: Fluxo máximo

p IN Max: Pressão máxima de entrada de água

O seu produto

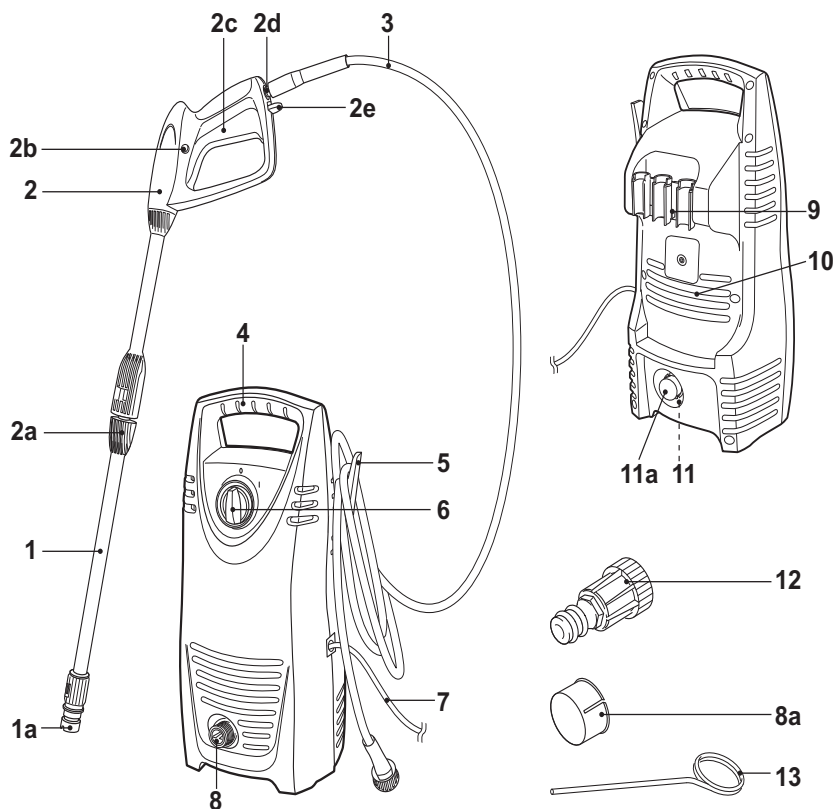

- | | |
|--|---|
| <ol style="list-style-type: none"> 1. Lança de pressão <ol style="list-style-type: none"> a. Bocal 2. Pistola de pulverização <ol style="list-style-type: none"> a. Porta de ligação da lança b. Bloqueio do gatilho c. Gatilho d. Porta de ligação da mangueira e. Libertação da mangueira 3. Mangueira de pressão 4. Pega de transporte 5. Suporte da mangueira 6. Interruptor On/off (Ligar/Desligar) ("I"/"O") | <ol style="list-style-type: none"> 7. Cabo de alimentação com ficha 8. Saída de água <ol style="list-style-type: none"> a. Tampa 9. Suporte do acessório 10. Aberturas de ventilação 11. Entrada de água <ol style="list-style-type: none"> a. Tampa b. Filtro* 12. Conector da mangueira de água 13. Agulha de limpeza |
|--|---|



NOTA: As peças marcadas com * não são apresentadas nesta visão geral. Consulte a peça correspondente no manual de instruções.

Para começar...

Especificações técnicas

Geral

> Tensão nominal	: 220 - 240 V~, 50 Hz
> Entrada nominal	: 1400 W
> Pressão nominal	: 70 bar (7 MPa)
> Pressão máxima permitida	: 100 bar (10 MPa)
> Pressão máxima de entrada de água	: 7 bar (0,7 MPa)
> Fluxo nominal	: 5,5 l/min
> Fluxo nominal máximo	: 7,2 l/min
> Temperatura nominal	: < 50°C
> Força de recuo da pistola à pressão máxima	: < 20 N
> Classe de proteção	: II 
> Grau de proteção	: IPX5
> Peso	: approx. 5,61 kg
> Dimensões	: approx. 214 x 230 x 452 mm

Mangueira de alta pressão

> Pressão permitida	: 120 bar (12 MPa)
> Temperatura máxima	: 60 °C
> Comprimento	: 3 m

Mangueira de água (não fornecida)

> Qualidade	: mangueira de jardim reforçada
> Diâmetro	: min. \varnothing 13 mm ($\frac{1}{2}$ "
> Comprimento máx.	: 25 m

Nível sonoro

> Nível de pressão sonora L_{pA}	: 78 dB(A)
> K_{pA} de incerteza	: 3 dB(A)
> Nível da potência sonora medida L_{WA}	: 90,19 dB(A)
> K_{WA} de incerteza	: 3,1 dB(A)
> Nível de potência garantido L_{WA}	: 93 dB(A)

(de acordo com a 2000/14/CE alterada em 2005)

Nível de vibração

> Vibração do braço e mão a_h	: <2,5 m/s ² (2,3 m/s ²)
---------------------------------	---

Os valores sonoros foram determinados de acordo com o código de teste de ruído determinados na norma EN 60335-2-79, utilizando os padrões básicos da norma EN ISO 11203 e EN ISO 3744.

O nível de intensidade sonora para o operador poderá exceder os 80 dB(A) sendo necessárias medidas de proteção auditiva.

O valor de vibração declarado foi medido de acordo com um método de teste padrão (de acordo com a norma EN 60335-2-79) e pode ser utilizado para comparar um aparelho com outro. O valor de vibração declarado pode também ser utilizado numa avaliação preliminar de exposição.

Especificações técnicas



AVISO! Dependendo da utilização real do aparelho, os valores de vibração podem divergir do total declarado! Adote as medidas apropriadas para se proteger contra as exposições à vibração. Tenha em consideração o processo de trabalho completo, incluindo os tempos em que o aparelho está a funcionar sem carga ou está desligado. As medidas apropriadas incluem, entre outras, uma manutenção regular e cuidados com o aparelho e adaptadores de corte, manter as mãos quentes, fazer pausas periódicas e um planeamento correto dos processos de trabalho.

Remoção da embalagem

- > Desembale todas as peças e coloque-as numa superfície plana e estável.
- > Remova todos os materiais de embalagem e dispositivos de expedição, se aplicável.
- > Certifique-se de que os conteúdos entregues estão completos e não apresentam quaisquer danos. Se achar que faltam peças ou que estas apresentam danos, não utilize o aparelho, mas contacte o seu revendedor. Utilizar um aparelho incompleto ou danificado representa um perigo para pessoas e para a propriedade.
- > Certifique-se de que tem todos os acessórios e ferramentas necessárias para a montagem e funcionamento. Isto inclui também o equipamento de proteção pessoal adequado.



AVISO! O aparelho e os materiais da embalagem não são brinquedos para crianças! As crianças não devem brincar com sacos plásticos, folhas e peças pequenas! Existe um perigo de asfixia e sufocamento!

Irá necessitar de

(ítems não incluídos)

Chave de parafusos Philips adequada
Mangueira de água
Lubrificante
Equipamento de proteção pessoal adequado

(ítems incluídos)

Lança de pressão (1)
Pistola de pulverização (2)
Mangueira de pressão (3)
Suporte da mangueira (5)
Tampa (8a)
Suporte dos acessórios (9)
Tampa (11a)
Conector da mangueira de água (12)
Aguilha de limpeza (13)

Montagem



AVISO! O aparelho deve ser montado na íntegra antes de ser colocado em funcionamento!



Não utilize um aparelho que esteja apenas parcialmente montado ou montado com peças danificadas!

Siga as instruções de montagem passo a passo e utilize as imagens fornecidas como um guia visual para montar facilmente o aparelho!

Não ligue o aparelho à fonte de alimentação antes de estar completamente montado!



NOTA: Preste atenção às peças pequenas que são removidas durante a montagem ou quando efetua ajustes. Mantenha-as seguras de forma a evitar perdê-las.

Suportes

- > Fixe o suporte da mangueira (5) ao aparelho (Fig. 1).
- > Fixe o suporte do acessório (9) ao aparelho (Fig. 2).

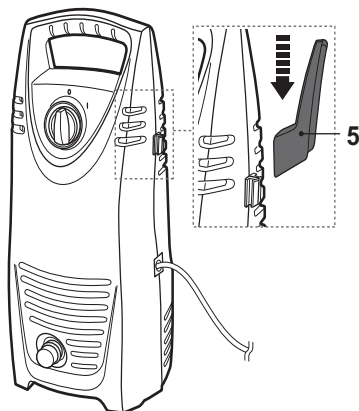

Fig. 1

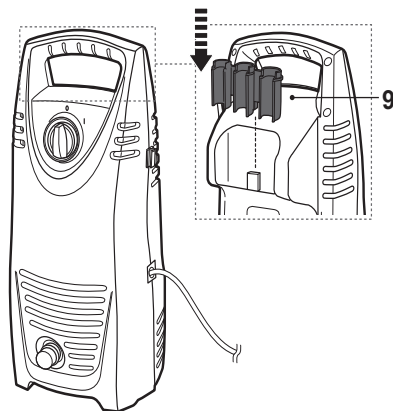

Fig. 2

Mangueira de pressão

- > Insira o conector da mangueira de pressão (3) na porta de ligação da mangueira (2d). Certifique-se de que encaixa corretamente (Fig. 3).
- > Remova a tampa (8a) da saída de água (8).
- > Aparafuse a mangueira de pressão (3) no sentido dos ponteiros do relógio à saída de água (8). Certifique-se de que a ligação está devidamente apertada (Fig.4).

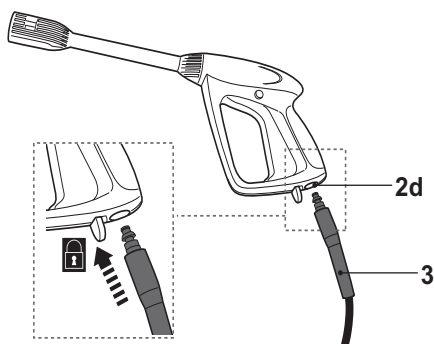

Fig. 3

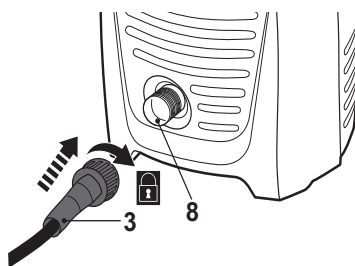
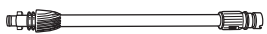

Fig. 4

Acessórios

Uma lança de pressão (1) é fornecida com este aparelho. Adicionalmente, pode adquirir outros acessórios a partir do revendedor especializado. Verifique as especificações técnicas de quaisquer acessórios que adquira, de forma a certificar-se de que estes são compatíveis com este aparelho.

Ilustração	Descrição	Aplicação
	Lança de pressão	Pulverize o jato de água para limpar sujidade de superfícies sensíveis Jato de água ajustável

Encaixar acessórios

> Alinhe as linguetas da lança de pressão (1) com as ranhuras da porta de ligação da lança (2a) e insira-a (Fig. 5, passo 1).



NOTA: Existe uma mola na porta de ligação da lança da pistola de pulverização (2a). A ligação poderá necessitar de alguma força para trancar totalmente a lança de pressão (1).

> Fixe de forma segura a lança de pressão (1) ao rodá-la no sentido dos ponteiros do relógio e ao trancá-la no sítio (Fig. 5, passo 2).

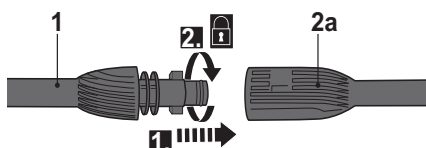

Fig. 5

Acessórios

Remoção de acessórios

> Para remover a lança de pressão (1), puxe-a na direção da porta de ligação da lança (2a) (Fig. 6, passo 1) e torça-a no sentido inverso ao dos ponteiros do relógio para a remover (Fig. 6, passo 2).

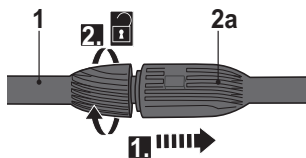

Fig. 6

Lança de pressão

Gire o bocal de pressão (1a) para ajustar o jato de água da lança de pressão (1), de acordo com a superfície que pretende limpar. A seta no bocal de pressão indica a aplicação ajustada, indicada com símbolos no bocal (Fig. 7, 8).

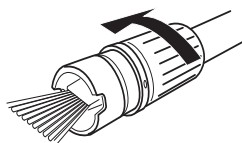

Fig. 7, pulverização em leque

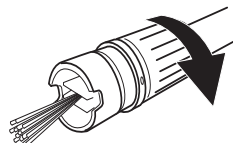

Fig. 8, jato turbo

Pulverização em leque

Utilize a pulverização em leque para limpar coberturas de madeira, veículos, etc.

> Rode a pistola de pulverização (2) para limpar no ângulo pretendido (Figs. 9, 10).

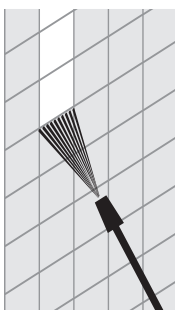

Fig. 9

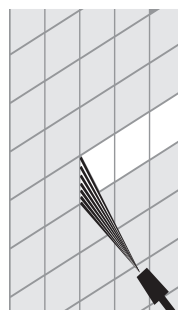

Fig. 10

> Comece sempre por utilizar a pulverização em leque e comece a pulverizar de uma distância mínima de 30 cm, de forma a evitar danificar a superfície do material que está a limpar.

Jato turbo

O bocal turbo de alta pressão destina-se a obter um efeito máximo de limpeza. Mantenha sempre a varinha de pulverização a uma distância de 15 - 20 cm da superfície a limpar.

Ligação ao fornecimento de água



AVISO! Apesar deste aparelho ser adequado à ligação ao fornecimento de água potável, os regulamentos poderão proibir a conexão às ligações de água potável!

Respeite os regulamentos da sua empresa de serviço público local ao conectar o aparelho à linha de fornecimento de água! Se for proibido conectar à instalação de água potável, deve utilizar um dispositivo de retenção que corresponda à EN 12729 Tipo BA ou EN 61770! Certifique-se de que a mangueira possui um diâmetro mínimo de 13 mm (1/2") e que é reforçada!

- > Remova a tampa (11a) da entrada de água (11) (Fig. 11).
- > Aparafuse o conector da mangueira de água (12) à entrada de água (11) (Fig.12).

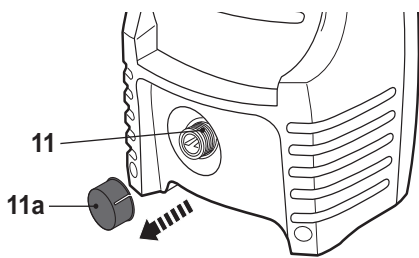

Fig. 11

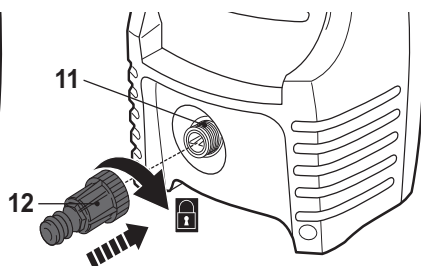

Fig. 12



NOTA: A entrada de água (11) contém um filtro (11b) destinado a proteger o aparelho contra partículas de maior dimensão. Certifique-se de que este se encontra fixo corretamente. Não utilize a entrada de água (11) sem o filtro (11b).

Ligação ao fornecimento de água

- > Fixe uma mangueira de água adequada (não incluída) ao fornecimento de água e, em seguida, fixe a outra extremidade ao conector da mangueira de água (12) (Fig. 13).
- > Abra o fornecimento de água.

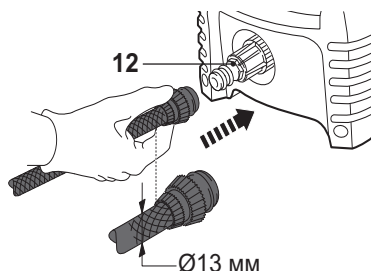

Fig. 13

Ligação à fonte de alimentação

- > Certifique-se de que o interruptor on/off (Ligar/Desligar) (6) está na posição de off (desligado) ("0").
- > Ligue a ficha (7) a uma tomada adequada.



AVISO! Verifique a tensão! A tensão deve respeitar a informação existente na etiqueta de classificação! Se estiver a utilizar um cabo de extensão, este deve ser adequado para utilização exterior com tomadas protegidas contra salpicos de água. Certifique-se de que o cabo de extensão possui o tamanho e o tipo adequados para o seu aparelho ($\geq 1,5 \text{ mm}^2$)! Utilize sempre um dispositivo de fornecimento de corrente residual protegido (RCD).

- > O seu aparelho está agora pronto a ser utilizado.



Com mais detalhe...

Funções do aparelho	158
Funcionamento	160
Cuidados e manutenção	163
Resolução de problemas	168
Reciclagem e eliminação	169
Garantia	170
Declaração de conformidade CE	171

Com mais detalhe...

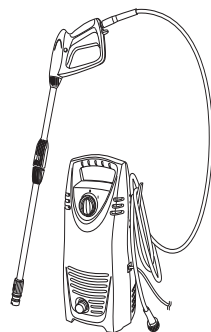

Uso previsto

A lavadora de alta pressão FPHPC100 está desenhada com uma entrada nominal de 1400 Watts. O uso previsto deste aparelho abrange a limpeza de veículos, edifícios, terraços, fachadas e equipamento de jardim utilizando água limpa. Da mesma forma pode remover sujidade, por exemplo de placas de pavimentação ou de caleiras de chuva. Este aparelho não pode ser utilizado para limpar roupa, calçado e outros têxteis.

O jato de água não deve ser direcionado para pessoas, animais, qualquer equipamento elétrico ou para o próprio aparelho. Não descarregue quaisquer objetos que contenham materiais perigosos para a saúde (por ex. amianto). O aparelho não deve ser operado com líquidos inflamáveis, explosivos e tóxicos. Por razões de segurança é essencial ler o manual de instruções na íntegra antes de o operar pela primeira vez, bem como cumprir todas as instruções aqui contidas. Este aparelho destina-se somente a uma utilização doméstica privada e não a qualquer utilização comercial. Não pode ser utilizado para qualquer outro fim que não os descritos.

Suporte da mangueira

Utilize o suporte da mangueira (5) para armazenar a mangueira de pressão.

> Desenrole completamente a mangueira de pressão (3) do suporte antes do funcionamento.



NOTA: Desenrole sempre a mangueira completa para funcionar com o aparelho para evitar danos ou ferimentos.

Suporte do acessório

Utilize o suporte do acessório (9) para armazenar a lança de pressão (1) e a pistola de pulverização (2).

- > Desmonte a lança de pressão (1) da pistola de pulverização (2) e remova a mangueira de pressão (3).
- > Prenda a lança de pressão (1) e a pistola de gatilho (2) no suporte do acessório (9) (Fig. 14).

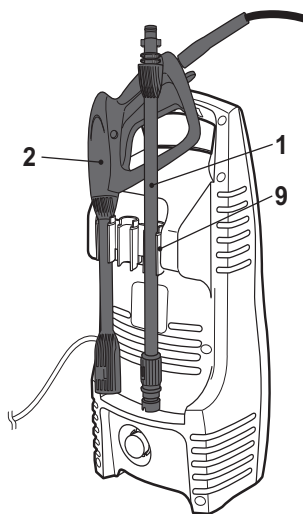

Fig. 14

Corte de sobrecarga

Este aparelho é fornecido com um interruptor de pressão que desliga automaticamente o motor, uma vez atingida a pressão definida. No caso de estar em sobrecarga, desligue o aparelho, desconecte-o da alimentação elétrica e deixe-o arrefecer durante alguns minutos. Em seguida, repita o arranque. Se o problema voltar a ocorrer mais do que uma vez, contacte o seu centro de assistência local autorizado.

Bloqueio do gatilho

A pistola de pulverização (2) está equipada com um bloqueio do gatilho (2b) de forma a evitar uma ativação acidental do gatilho (2c).

Ativar o bloqueio do gatilho

- > Quando o bloqueio do gatilho (2b) está na posição de bloqueio, o gatilho da pistola de pulverização (2c) será desativado (Fig. 15). Utilize o bloqueio do gatilho sempre que o aparelho não estiver a ser utilizado, quando for deixado sem supervisão ou durante a montagem de acessórios adicionais.

Bloqueio do gatilho

Ativar o bloqueio do gatilho

> Quando o bloqueio do gatilho (2b) está na posição de desbloqueio, o gatilho da pistola de pulverização (2c) estará ativado e pronto a ser utilizado (Fig. 16).

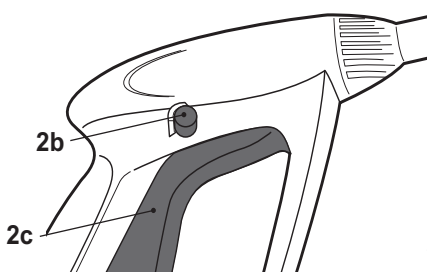

Fig. 15, posição bloqueada, o gatilho está desativado

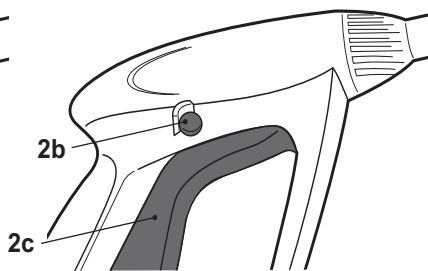

Fig. 16, posição desbloqueada, o gatilho está ativo

Operações gerais

- > Verifique o aparelho, o seu cabo de alimentação e ficha, bem como os acessórios quanto à existência de danos antes de cada utilização. Não utilize o aparelho se este estiver danificado ou apresentar desgaste.
- > Verifique duplamente se os acessórios se encontram fixados corretamente.
- > Segure sempre o aparelho pelas suas pegas. Mantenha as pegas secas e livres de lubrificante para assegurar um suporte seguro.
- > Certifique-se de que as aberturas de ventilação (10) estão sempre desobstruídas e limpas. Caso seja necessário, limpe-as com uma escova macia. As aberturas de ventilação bloqueadas podem conduzir a um sobreaquecimento e danificar o aparelho.
- > Desligue imediatamente o aparelho se for perturbado por outras pessoas a entrarem na área de trabalho enquanto trabalha. Aguarde sempre que o aparelho fique totalmente imobilizado antes de o colocar no chão.
- > Não se sobrecarregue. Faça pausas regulares, garanta a concentração no trabalho e assegure o total controlo do aparador.

Ligar/desligar

- > Rode o interruptor de ligar/desligar (6) no sentido dos ponteiros do relógio para a posição de ligado (“I”) para ligar o aparelho (Fig. 17).
- > Rode o interruptor de ligar/desligar (6) no sentido inverso ao dos ponteiros do relógio para a posição de desligado (“O”) para desligar o aparelho (Fig. 18).

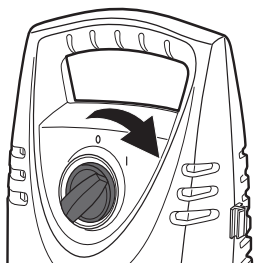

Fig. 17

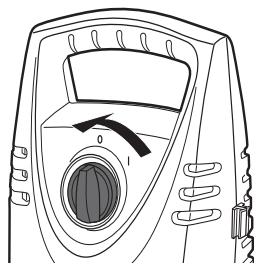

Fig. 18

Funcionamento



AVISO! Não opere o aparelho com uma torneira de água fechada! Isto conduz a um funcionamento a seco e a danos subsequentes no aparelho! As forças de recuo resultam de pressionar o gatilho! Portanto, segure sempre a pistola de pulverização com ambas as mãos! Preste atenção a uma postura segura! O manuseamento incorreto pode provocar ferimentos!

- > Ligue o aparelho ao fornecimento de alimentação elétrica e de água como descrito.
- > Abra o fornecimento de água.
- > Segure a pistola de pulverização (2) com ambas as mãos na pega.
- > Aponte o bocal do acessório escolhido para longe de si, em direção à superfície a ser limpa (Fig. 19).
- > Para permitir que o ar preso escape, desbloqueie o gatilho (2c) e pressione-o até fluir um fluxo de água consistente.
- > Liberte o gatilho (2c) e ligue o aparelho.
- > Segure a pistola de pulverização (2) com ambas as mãos na pega (4). Direcione o jato de água para o objeto a limpar e pressione o gatilho (2c).



Fig. 19

Funcionamento



AVISO! Tenha cuidado com o recuo ao pressionar o gatilho!



NOTA: Mantenha sempre uma distância razoável entre o bocal e o objeto a ser limpo, de forma a evitar danos. Aconselhe-se, caso seja necessário, junto do seu revendedor especializado.

- > Liberte o gatilho (2c) para interromper o jato de água.

Dicas



AVISO! De forma a minimizar o risco de danos no aparelho e para reduzir o risco de choque elétrico ao operador, evite que a água penetre nas aberturas de ventilação do aparelho!

- > Ao lidar com superfícies verticais, trabalhe de baixo para cima. Enxague de baixo para cima, utilize o jato de alta pressão a uma distância mínima de 30 cm num ângulo de 45° e, em seguida, de cima para baixo.
- > Em alguns casos, é necessário esfregar com escovas para remover a sujidade. A alta pressão nem sempre é a melhor solução para bons resultados de lavagem, uma vez que pode danificar algumas superfícies. O bocal ajustável mais fino (jato mais fino) não deve ser utilizado em peças delicadas ou pintadas, ou em componentes pressurizados (por ex. pneus, válvulas de enchimento, etc.).
- > Uma lavagem eficaz depende do mesmo grau, tanto da pressão como do volume de água utilizado.
- > Comece por pulverizar numa área de teste livre e desimpedida de pessoas e objetos.

Pavimentos de madeira e vinílicos

- > Para resultados ótimos, reduza a sua área de trabalho em secções mais pequenas e limpe uma secção de cada vez.
- > Enxague a alta pressão utilizando a pulverização em leque, mantendo o bocal a, pelo menos, 15-25 cm da superfície de limpeza.
- > Mantenha uma distância superior da área de limpeza quando utilizar a pulverização em jato.
- > Cuidado! Aumente a distância da área de limpeza para madeiras mais suaves.

Terraços de cimento, pedra e tijoleira

- > Enxague a alta pressão utilizando a pulverização em leque utilizando um movimento de varrimento, mantendo o bocal a, pelo menos, 7-15 cm da superfície de limpeza.
- > Mantenha uma distância superior da área de limpeza quando utilizar a pulverização em jato.

Carros, barcos e motocicletas

- > Limpe um lado de cada vez para obter os melhores resultados.
- > Enxague a alta pressão com a pulverização em leque num movimento de varrimento, mantendo o bocal a pelo menos 20 cm da superfície de limpeza. Mantenha uma distância superior da área de limpeza quando utilizar a pulverização em jato.
- > Seque a superfície para obter um acabamento polido.
- > Não limpe o motor com este aparelho!

Após a utilização

- > Liberte o gatilho (2c) e bloqueie-o.
- > Rode o interruptor de ligar/desligar (6) para a posição de desligado "O".
- > Feche a torneira da água.
- > Desbloqueie e pressione o gatilho (2c) para libertar a pressão ainda existente no aparelho.



AVISO! Separe apenas a mangueira de alta pressão da pistola de pulverização e a mangueira de água do aparelho, quando já não existir pressão no sistema! Certifique-se de que também o aparelho está desligado e separado da fonte de alimentação!

- > Bloqueie o gatilho (2b).
- > Desligue o aparelho da fonte de alimentação.
- > Separe a mangueira de água do fornecimento de água e, em seguida, da ligação da mangueira de água (12).
- > Enrole a mangueira de pressão (3) no suporte da mangueira (5). Certifique-se de que a mangueira não está dobrada ou torcida, mas enrolada uniformemente.
- > Desmonte os acessórios na sequência inversa das instruções de montagem caso não vá utilizar o aparelho durante um longo período de tempo.
- > Verifique, limpe e armazene o aparelho como descrito em baixo.

As regras de ouro para a manutenção



AVISO! Desligue sempre o aparelho, desconecte-o do fornecimento de água e de alimentação e deixe o aparelho arrefecer antes de proceder ao trabalho de inspeção, manutenção e de limpeza!



- > Mantenha o aparelho limpo. Retire os detritos depois de cada utilização e antes do armazenar.
- > Uma limpeza regular e correta irá ajudar a assegurar uma utilização segura e prolongar a vida do aparelho.
- > Inspeção o aparelho antes de cada utilização quanto a peças gastas ou danificadas. Não o opere se encontrar peças danificadas ou gastas.



AVISO! Efetue apenas trabalhos de reparação e de manutenção de acordo com estas instruções! Todos os restantes trabalhos devem ser realizados por um especialista qualificado!

Limpeza geral

- > Limpe o aparelho com um pano seco. Utilize uma escova para áreas difíceis de alcançar.
- > Em particular, limpe as aberturas de ventilação (10) com um pano e uma escova após cada utilização.
- > Remova a sujidade mais resistente com ar de alta pressão (máx. 3 bar).



NOTA: Não utilize detergentes ou desinfetantes químicos, alcalinos, abrasivos ou outros detergentes ou desinfetantes agressivos para limpar este aparelho, uma vez que podem ser nocivos para as suas superfícies.

- > Verifique a existência de quaisquer danos e desgaste. Repare os danos de acordo com este manual de instruções, ou leve-o a um centro de assistência autorizado antes de utilizar novamente o aparelho.

Manutenção

Antes e após cada utilização, verifique o aparelho e os acessórios (tais como as ferramentas de aplicação) quanto a desgaste e danos. Se necessário, substitua-os por novos, como descrito neste manual de instruções. Respeite os requisitos técnicos.

Peças sobresselentes/Peças de substituição

As peças seguintes deste aparelho podem ser substituídas pelo consumidor. As peças sobresselentes estão disponíveis num revendedor autorizado ou através do nosso serviço ao cliente.

Descrição	N.º do modelo ou especificação
Pistola de pulverização	PISTOLA YLG02
Lança de pulverização	Lança YLG02
Mangueira de pressão	Pressão permitida ≥ 120 bar

Bocal

- > Remova quaisquer depósitos de sujidade do orifício do bocal (1a) utilizando uma agulha de limpeza (13) (Fig. 20).

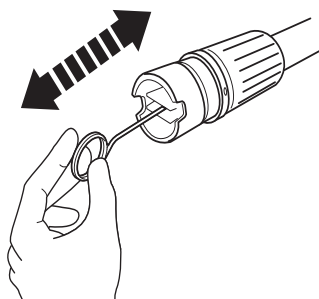

Fig. 20, lança de pressão

Filtro

- > Remova o conector da mangueira de água (12) da entrada de água (11).
- > Utilize um alicate para remover o filtro (11b) da entrada de água (Fig. 21).
- > Enxague as peças com água limpa (Fig. 22).

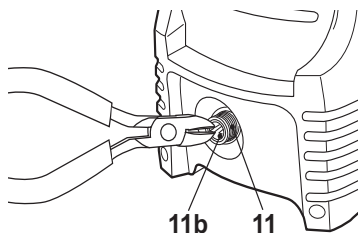

Fig. 21

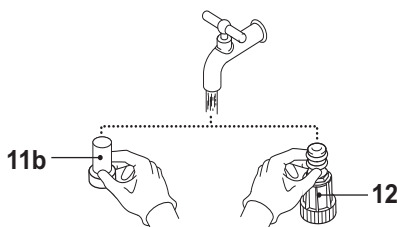

Fig. 22

Com mais detalhe...

O-Ring

Aplique uma gota de lubrificante no O-ring do conector da mangueira de pressão (3) (Fig. 23).

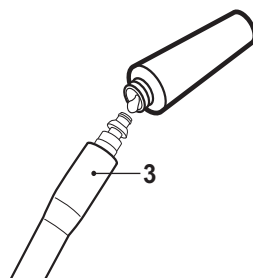

Fig. 23

Descalcificação

De vez em quando – de acordo com a natureza da sua água da torneira – formam-se depósitos de cálcio no aparelho e nos acessórios. A solidez dos depósitos (e, por conseguinte, a frequência da descalcificação) depende do grau de dureza da água e da frequência com que o aparelho é utilizado. Verifique junto do seu fornecedor de forma a descobrir a dureza da água na sua região.



NOTA: Utilize uma mistura de água e ácido cítrico ou vinagre para a descalcificação. Estas substâncias são facilmente biodegradáveis e amigas do ambiente!

- > Prepare uma mistura de uma parte de vinagre adequado e duas partes de água quente ($\leq 50\text{ }^{\circ}\text{C}$) num recipiente adequado, por ex. numa taça.
- > Coloque os acessórios removíveis na mistura.
- > Deixe os acessórios dentro da mistura durante aproximadamente 12 horas.
- > Em seguida, enxague os acessórios com água limpa.

Cabo de alimentação

Se o cabo de alimentação estiver danificado, deve ser substituído pelo fabricante, pelo seu agente de reparação ou por uma pessoa com qualificação similar de forma a evitar um perigo de segurança.

Reparação

Este aparelho não contém quaisquer peças que possam ser reparadas pelo consumidor. Contacte um centro de assistência autorizado ou uma pessoa com qualificações semelhantes para o verificar e reparar.

Armazenamento

- > Limpe o aparelho como descrito acima.
- > Armazene o aparelho e os seus acessórios num local seco e à prova de congelamento.
- > Armazene sempre o aparelho num local que seja inacessível a crianças. A temperatura ideal de armazenamento situa-se entre os 10 °C e os 30 °C.
- > Recomendamos que utilize a embalagem original para o armazenamento ou cobertura do aparelho com um pano adequado ou um invólucro para o proteger do pó.
- > Drene a água restante no final de cada sessão de trabalho.
- > Armazene os acessórios no suporte de acessórios (9) do aparelho.

Transporte

- > Desligue o aparelho e desconecte-o do fornecimento de água e da fonte de alimentação elétrica antes de o transportar para qualquer outro local.
- > Fixe as guardas de transporte, se aplicável.
- > Transporte sempre o aparelho utilizando as pegas.
- > Proteja o aparelho contra qualquer impacto forte ou vibrações fortes, que podem ocorrer durante o transporte em veículos.
- > Fixe de forma segura o aparelho para evitar que este deslize ou caia.

Resolução de problemas

A suspeita de avarias deve-se frequentemente a causas que os utilizadores conseguem solucionar por si próprios. Portanto, verifique o aparelho utilizando esta secção. Na maior parte dos casos, o problema pode ser solucionado rapidamente.



AVISO! Realize apenas os passos descritos no interior destas instruções! Todo o trabalho adicional de inspeção, manutenção e reparação deve ser realizado por um centro de assistência autorizado ou por um especialista com qualificações semelhantes, caso não consiga solucionar o problema por si próprio!

Resolução de problemas

Problema	Causa possível	Solução
1. O aparelho não arranca	1.1 Não está ligado à fonte de alimentação	1.1 Ligue à fonte de alimentação
	1.2 O cabo de alimentação ou a ficha estão defeituosos	1.2 Verificação junto de um electricista especializado.
	1.3 Outro defeito elétrico no aparelho	1.3 Verificação junto de um electricista especializado
2. O aparelho não atinge a potência total	2.1 O cabo de extensão não é adequado para o funcionamento com este aparelho	2.1 Utilize um cabo de extensão adequado
	2.2 A fonte de alimentação (por ex. o gerador) possui uma tensão demasiado baixa	2.2 Ligue a outra fonte de alimentação
	2.3 As aberturas de ventilação estão bloqueadas	2.3 Limpe as aberturas de ventilação
	2.4 Fornecimento de água insuficiente	2.4 Verifique o fornecimento de água
	2.5 O filtro está sujo	2.5 Limpe o filtro
	2.6 A mangueira está parcialmente bloqueada	2.6 Verifique a mangueira
	2.7 O bocal está parcialmente bloqueado	2.7 Verifique o bocal (1a)
3. Sem jato de água	3.1 O gatilho não está pressionado	3.1 Pressione o gatilho (2c)
	3.2 O bloqueio do gatilho está ativado	3.2 Desative o bloqueio do gatilho (2b)
	3.3 Sem fornecimento de água	3.3 Verifique o fornecimento de água
	3.4 O filtro está sujo	3.4 Limpe o filtro (11b)
	3.5 A mangueira está bloqueada	3.5 Verifique a mangueira
	3.6 O bocal está bloqueado	3.6 Verifique o bocal (1a)

Problema	Causa possível	Solução
4. Flutuações fortes de pressão	4.1 O bocal está bloqueado	4.1 Limpe o bocal (1a)
	4.2 O volume de entrada de água é demasiado baixo	4.2 Aumente a quantidade de entrada de água
	4.3 A mangueira de pressão tem	4.3 Substitua a mangueira de pressão(3)
5. Fugas de água do aparelho	5.1 Pequena fuga no aparelho, relacionada com as suas condições técnicas não representa um problema	5.1 Peça a um electricista que examine em caso de uma fuga forte
6. Vibração/ ruído excessivo	6.1 Parafuso e porcas desapertadas	6.1 Verifique se os parafusos e as porcas estão apertados e reaperte-os se necessário
	6.2 Problemas de motor	6.2 Peça a um electricista qualificado que examine o aparelho

Reciclagem e eliminação

- > O aparelho vem numa embalagem que o protege contra danos durante o envio. Guarde a embalagem até ter a certeza que todas as peças foram entregues e o aparelho está a funcionar corretamente. Posteriormente, recicle a embalagem.
- > Símbolo REEE. Os resíduos de aparelhos elétricos não devem ser eliminados juntamente com o lixo doméstico. Proceda à reciclagem onde existirem instalações adequadas para o efeito. Verifique junto das autoridades locais ou da loja onde adquiriu o seu aparelho informações sobre a reciclagem.



Garantia

Este produto está abrangido por uma garantia de 2 anos excluindo as peças de desgaste.

A garantia cobre as falhas e os funcionamentos defeituosos do aparelho no âmbito de uma utilização de acordo com a finalidade do produto e com as informações do manual de utilização. Para ser considerado pelo título de garantia, é **obrigatória a prova de compra** (talão de caixa ou fatura) e o produto deve estar completo com o conjunto dos seus acessórios.

A cláusula de garantia não abrange os danos provocados por um desgaste normal, por falta de manutenção, por negligência, por montagem defeituosa ou por utilização inadequada (choques, não observância das recomendações de alimentação elétrica, armazenamento, condições de utilização...). Estão, de igual forma, excluídas da garantia as consequências nefastas decorrentes do emprego de acessórios ou peças de substituição não originais, remoção ou devido à alteração do aparelho.

Relações com a garantia legal:

Independentemente da garantia concedida por este meio, a Brico Dépôt continua obrigada aos defeitos de conformidade do produto no contrato e das deficiências fundamentais conforme as condições previstas nos artigos 2 y 5 del decreto lei 84/2008 é art. 913 a 922 del código civil.

Para quaisquer dúvidas relativas à garantia, ou se o produto apresenta algum defeito, por favor, chame a 215555281

Declaração de conformidade CE



Nós

Kingfisher International Products B.V.
Rapunburgerstraat 175E
1011 VM Amsterdam
The Netherlands

Declaramos que o produto
Lavadora de alta pressão 1400 W FPHCP100
Número de série: de 000001 a 999999

Está em conformidade com os requisitos essenciais de saúde e segurança das diretivas seguintes:

A Directiva relativa às máquinas 2006/42/CE

- EN60335-1:2012+A11:2014
- EN60335-2-79:2012
- EN62233:2008

A directiva relativa à compatibilidade electromagnética (CEM) 2014/30/EU

- EN55014-1:2006+A1:2009+A2:2011
- EN55014-2:2015
- EN61000-3-2:2014
- EN61000-3-3:2013
- EN61000-3-11:2000

A Directiva relativa em matéria de emissões sonoras para o ambiente dos equipamentos para utilização no exterior 2000/14/EC & 2005/88/EC

- Nível de potência sonora medido: 90.19 dB(A)
- Nível de potência sonora garantido: 93 dB(A)
- A avaliação de conformidade seguida estava de acordo com o Anexo V da Directiva
- Organismo notificado: TÜV Rheinland(Shanghai)Co.,Ltd
- Numero de identificação de Organismo notificado:0197
- Relatório de teste nº: 15060854 001

Diretiva 2011/65/EU,(EU) 2015/863 RoHS

Signatário autorizado e titular do ficheiro técnico
Assinado por e em nome de:

Kingfisher International Products B.V.
Rapunburgerstraat 175E
1011 VM Amsterdam
The Netherlands

Eric Capotummino
Group Quality Director

on: 07/08/2020

Com mais detalhe...



**Manufacturer, Fabricant, Producent,
Producator, Fabricante:**

UK Manufacturer:
Kingfisher International Products Limited
3 Sheldon Square
London
W2 6PX
United Kingdom

EU Manufacturer:
Kingfisher International Products B.V.
Rapenburgerstraat 175E
1011 VM Amsterdam
The Netherlands

PT Distribuidor: **Brico Depot Portugal SA**
Rua Castilho, 5 - 1 esquerdo, sala 13
1250-066 Lisboa
www.bricodepot.pt

Para consultar manuais de instruções online,
visite www.kingfisher.com/products

Să începem...

Aceste instrucțiuni sunt pentru siguranța dumneavoastră. Vă rugăm să le citiți cu atenție înainte de utilizare și să le păstrați pentru consultări viitoare.



Pentru început ... 173

Informații legale	174
Produsul dumneavoastră	182
Înainte de a început	184



Mai detaliat ... 190

Funcțiile produsului	191
Utilizarea	193
Îngrijirea și întreținerea	196
Depanarea	201
Reciclarea și eliminarea	202
Garanția	202
Declarație de conformitate CE	203

Avertismente privind siguranța

- >Este interzisă utilizarea produsului de către copii. Copiii trebuie supravegheați pentru a se asigura că nu se joacă cu produsul.
- >Acest produs poate fi folosit de către persoane cu capacități fizice, senzoriale sau intelectuale reduse, sau lipsite de experiență sau cunoștințe, dacă acestea sunt supravegheate sau instruite cu privire la utilizarea produsului în siguranță și au înțeles pericolele implicate.
- >Dacă este deteriorat cablul de alimentare, acesta trebuie înlocuit de producător, de agentul său de service, sau de o persoană calificată în mod similar pentru a se evita orice pericol.

Avertismente de siguranță pentru aparatul de curățat cu presiune

- >AVERTISMENT: Acest produs a fost conceput pentru utilizare cu agent de curățare furnizat sau recomandat de producător. Utilizarea altor agenți de curățare sau substanțe chimice poate afecta nefavorabil siguranța produsului.
- >AVERTISMENT: Jeturile cu presiune ridicată pot fi periculoase dacă sunt utilizate necorespunzător. Nu direcționați niciodată jetul de apă înspre persoane, echipament electric sub tensiune sau înspre produs.
- >AVERTISMENT: Nu utilizați produsul în apropierea persoanelor, cu excepția cazului când acestea poartă îmbrăcăminte de protecție.
- >AVERTISMENT: Purtați echipament personal de protecție (EPP) în timpul utilizării produsului.
- >AVERTISMENT: Nu direcționați jetul către dumneavoastră sau alții, pentru a curăța îmbrăcăminte sau încălțăminte.
- >AVERTISMENT: Risc de explozie – Nu pulverizați lichide inflamabile.

Avertismente privind siguranța

- >AVERTISMENT: Acest produs nu trebuie utilizat de către copii sau personal neinstruit.
- >AVERTISMENT: Furtunurile de înaltă presiune, fittingurile și racordurile sunt importante pentru siguranța produsului. Utilizați numai furtunuri, fittinguri și racorduri recomandate de către fabricant.
- >AVERTISMENT: Utilizați numai piese de schimb originale de la fabricant sau aprobate de către fabricant pentru a menține siguranța produsului. Utilizarea accesoriilor care nu sunt originale și a oricăror altor accesorii care nu sunt special destinate acestui model este interzisă.
- >AVERTISMENT: Apa care a circulat prin supape de reținere este considerată non potabilă.
- >AVERTISMENT: Opriti produsul și deconectați-l de la sursa de alimentare deconectând ștecherul de la priză înainte de a asambla, curăța, efectua reglaje, operații de întreținere, de a depozita și de a transporta ori de a comuta produsul pe altă funcție.
- >AVERTISMENT: Nu utilizați produsul în cazul care cablul de alimentare sau alte componente ale produsului sunt avariate, de ex. dispozitivele de siguranță, furtunurile de înaltă presiune, pistolul. Nu utilizați niciodată produsul dacă furtunul de înaltă presiune este avariata.
- >AVERTISMENT: Prelungitoarele neadecvate pot fi periculoase. Dacă utilizați un prelungitor, acesta trebuie să fie adecvat pentru utilizarea în aer liber, iar punctul de conectare trebuie păstrat uscat și deasupra solului. Ștecherul și priza trebuie să fie etanșe. Se recomandă obținerea acestui lucru cu ajutorul unui prelungitor cu tambur care să mențină priza la cel puțin 60mm deasupra solului.
- >AVERTISMENT: Întotdeauna opriți întrerupătorul de deconectare de la rețea când lăsați produsul nesupravegheat.

- > Conectarea la alimentarea electrică trebuie efectuată de un electrician calificat și trebuie să se conformeze cu IEC 60364-1. Se recomandă ca alimentarea electrică a acestui aparat să includă fie un dispozitiv de curent rezidual, care va întrerupe alimentarea dacă pierderea de curent în pământ depășește 30 mA timp de 30 ms, fie un dispozitiv care va oferi circuitul de împământare.
- > Nu utilizați niciodată produsul cu lichide inflamabile sau toxice ori cu lichide care prezintă caracteristici incompatibile cu funcționarea corectă a produsului.
- > Nu utilizați niciodată produsul în aer liber pe ploaie.
- > Nu atingeți niciodată ștecherul și/sau priza cu mâini ude.
- > Nu blocați niciodată pistolul în poziția de funcționare.
- > Verificați dacă produsul este echipat cu eticheta sa tehnică; contactați-vă furnizorul dacă aceasta lipsește. Produsele care nu au eticheta tehnică nu trebuie utilizate deoarece nu pot fi identificate și pot fi periculoase.
- > Nu umblați niciodată sau să modificați setarea supapei de siguranță ori a dispozitivelor de siguranță.
- > Nu modificați niciodată diametrul original al duzei ajustabile.
- > Nu lăsați niciodată produsul nesupravegheat când este conectat la alimentarea electrică.
- > Nu deplasați niciodată produsul trăgând de cablul de alimentare.
- > Nu permiteți vehiculelor să treacă peste furtunul de înaltă presiune.
- > Nu deplasați niciodată produsul trăgând de furtunul de înaltă presiune.
- > Când jetul este direcționat înspre pneuri, ventile sau alte componente presurizate, jetul cu presiune ridicată poate fi periculos. Nu îndreptați jetul și întotdeauna țineți duza la o distanță de cel puțin 30cm în timpul curățării.
- > Protejați toți conductorii electrici de jetul de apă.

Avertismente privind siguranța

- >În timpul pornirii, produsul poate genera interferențe ale sistemului de alimentare electric.
- >Presiunea înaltă poate cauza ricoșeul pieselor: purtați toată îmbrăcămintea și tot echipamentul de protecție necesar pentru a asigura siguranța operatorului.
- >Atenție la recul: apucați pistolul cu fermitate când apăsați pe trăgaci.
- >Respectați normele regulatorii ale furnizorului local de apă. Conform normei EN 12729 (BA) produsul poate fi conectat direct la rețeaua de apă potabilă numai dacă furtunul de alimentare este echipat cu o supapă de reținere cu drenaj.
- >Apelați la personal calificat pentru efectuarea operațiilor de întreținere și/sau de reparare a componentelor electrice.
- >Evacuați presiunea reziduală din produs înainte de a deconecta furtunul de la produs.
- >Înainte de fiecare utilizări și la intervale regulate, asigurați-vă că fittingurile de metal sunt strânse și că piesele produsului sunt în condiție bună; inspectați pentru depistarea pieselor stricate sau uzate.
- >Utilizați numai detergenți compatibili cu furtunul de presiune înaltă/ cablu de alimentare cu materiale izolante.
- >Conectați aparatul la un rezervor de apă sau la un recipient de apă situat la cel puțin 2m de sol cu un furtun de aspirare echipat cu supapă de reținere (nefurnizată).
- >În caz de contact cu detergenții: clătiți cu apă curată din abundență.

Întreținerea și depozitarea

- >Deconectați produsul de la sursa de alimentare și verificați dacă sunt avarii după fiecare utilizare.

- >Deconectați produsul de la rețeaua electrică înainte de a efectua operațiuni de întreținere sau de a-l curăța.
- >Utilizați numai piese de schimb și accesorii recomandate de producător.
- >Inspectați și efectuați întreținerea produsului cu regularitate. Apelați numai la un centru de service autorizat sau la un specialist cu calificări similare pentru repararea produsului.
- >Când nu este utilizat, depozitați produsul într-un loc inaccessibil copiilor.

Vibrațiile și reducerea nivelului sonor

Pentru a reduce impactul emisiilor sonore și al vibrațiilor, utilizați moduri de operare cu nivele joase de vibrații și de sunete și purtați echipament de protecție.

Respectați următoarele instrucțiuni pentru minimizarea riscurilor datorate expunerii la vibrații și la zgomot.

- >Utilizați produsul numai în scopul desemnat prin designul său și instrucțiunile de operare.
- >Asigurați-vă că produsul este în stare bună și bine întreținut.
- >Utilizați accesoriile corecte pentru produs și asigurați-vă că acestea sunt în stare bună.
- >Mențineți cu fermitate mânerele/suprafețele de apucat.
- >Întrețineți acest produs în conformitate cu aceste instrucțiuni și lubrifiați-l în permanență (unde este cazul).
- >Planificați-vă programul de lucru astfel încât să nu vă expuneți o durată prea îndelungată vibrațiilor mari.

În caz de urgență

Familiarizați-vă cu modul de utilizare al acestui produs cu ajutorul acestui manual de instrucțiuni. Memorați instrucțiunile de siguranță și respectați-le cu strictețe. Acest lucru va ajuta la prevenirea riscurilor și a pericolelor.

Avertismente privind siguranța

- > **Fiți în permanență alert când utilizați acest produs pentru a putea recunoaște și gestiona din timp riscurile.** Intervențiile rapide pot preveni răniile serioase și daunele.
- > **Oprii produsul și deconectați-l de la sursa de alimentare în caz de orice defecțiune.** Apelați la un profesionist cu calificările necesare pentru a verifica și repara scula electrică de grădină, dacă este nevoie, înainte de a o reutiliza.

Riscuri reziduale

În ciuda operării acestui produs în conformitate cu toate normele de siguranță, riscuri de răniri sau de cauzare a pagubelor rămân. Următoarele pericole pot apărea în legătură cu structura și concepția produsului:

- > Afectarea sănătății de către vibrațiile emise dacă produsul este utilizat timp mai îndelungat sau nu este manevrat și întreținut corespunzător.
- > Pericol de rănire și de daune cauzate de obiecte zburătoare.



AVERTISMENT! Acest aparat produce un câmp electromagnetic în timpul utilizării! În anumite circumstanțe, acest câmp poate afecta implanturile medicale active sau pasive! Pentru a reduce riscul de vătămări grave sau fatale, recomandăm persoanelor ce dețin implanturi medicale să-și consulte medicul și fabricantul acestor implanturi înainte de a utiliza acest produs!

Simboluri

Pe produs, pe eticheta tehnică și în acest manual de instrucțiuni veți întâlni următoarele simboluri și abrevieri. Familiarizați-vă cu acestea pentru a reduce riscurile precum vătămările corporale și pagubele materiale.

V~	Volt, (tensiune alternativă)	kg	Kilogram
Hz	Hertz	dB(A)	Decibel (nivel A)
W	Watt	m/s ²	Metri pe secunde
/min sau min ⁻¹	pe minut	MPa	Mega Pascal, unitate de măsurare a presiunii
mm	Milimetru	bar	unitate de măsurare a presiunii

IPX5 Produsul este protejat de apă (ieșită prin duză) din toate direcțiile.
yyWxx Codul datei de fabricație; anul fabricației (20yy) și săptămână de fabricație (Wxx)

	Blocare/ pentru a strânge sau a securiza		Deblocare/ pentru a slăbi
---	--	---	---------------------------

	Notă / Observație		Atenție / Avertisment.
---	-------------------	---	------------------------

	Citiți manualul de instrucțiuni.		Purtați echipament de protecție auditivă.
---	----------------------------------	---	---

	Purtați echipament de protecție oculară.		Purtați echipament de protecție respiratorie.
--	--	--	---

	Purtați mănuși de protecție		Purtați încălțăminte de protecție, antiderapantă.
---	-----------------------------	---	---

 Opriti produsul și deconectați-l de la alimentare înainte de a asambla, curăța, ajusta, efectua operațiuni de întreținere, de a-l depozita și de a-l transporta.

 Întotdeauna asigurați-vă că terții și animalele de companie se află o distanță de siguranță de produs când acesta este în funcțiune. În general, copiii nu trebuie să se apropie de zona în care este situat produsul.

 Nu expuneți produsul la ploaie sau condiții de umezeală.

 Normele locale pot interzice conectarea produsului la echipamentul de furnizare a apei potabile.

Simboluri



Nu direcționați jetul înspre oameni, animale, echipament electric sau pe produs.



Nivel de zgomot garantat în dB



Acest produs este din clasa de protecție II. Acest lucru înseamnă că aparatul este echipat cu izolație îmbunătățită sau dublată.



Produsul corespunde cerințelor Directivelor europene aplicabile și unei metodei de evaluare a conformității cu aceste directive.



Simbol DEEE. Deșeurile produselor electrice nu trebuie să fie eliminate împreună cu deșeurile menajere. Vă rugăm să reciclați acolo unde există facilități. Luați legătura cu autoritățile dumneavoastră locale sau magazinul de desfacere pentru a obține informații privind reciclarea.

FPHPC100

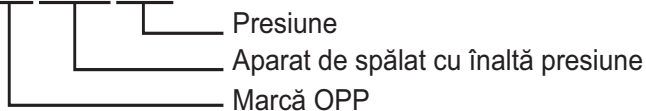

p rated : Presiune nominală

p max : Presiune admisibilă

Q_{rated} : Debit nominal

Q_{Max} : Debit maxim

p IN Max : Presiunea maximă de admisie a apei

Produsul dumneavoastră

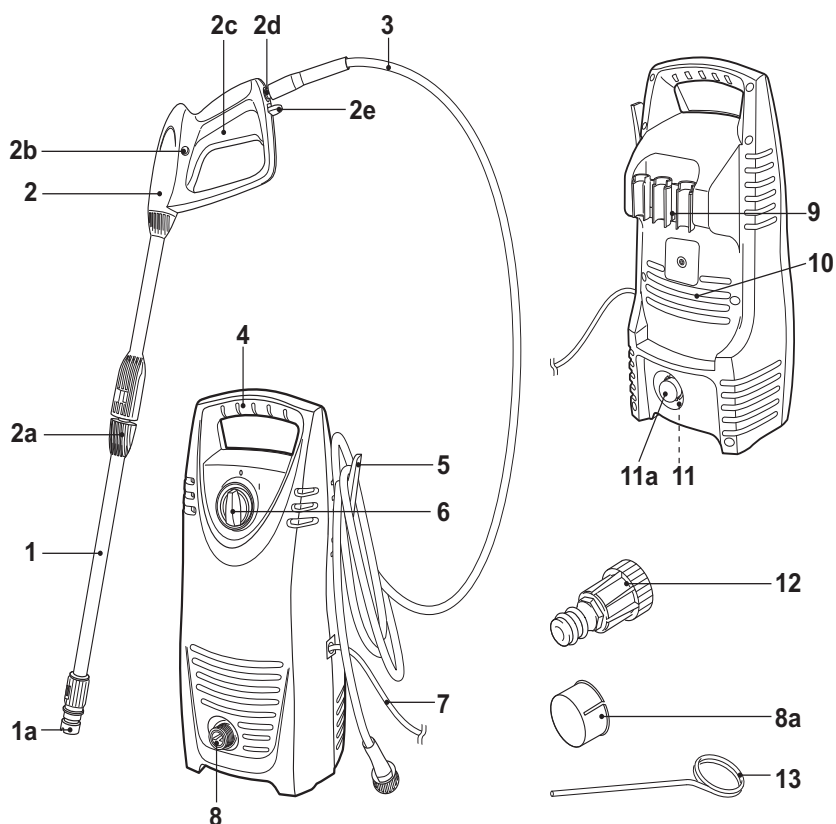

- | | |
|--|--|
| <ol style="list-style-type: none"> 1. Lance cu presiune <ol style="list-style-type: none"> a. Duză 2. Pistolet <ol style="list-style-type: none"> a. Conector lance b. Buton de blocare trăgaci c. Trăgaci d. Conector furtun e. Dispozitiv de detașare furtun 3. Furtun de presiune 4. Mâner de transport 5. Suport de furtun 6. Întrerupător On/off (Pornit/Oprit) ("I"/"O") | <ol style="list-style-type: none"> 7. Cablu de alimentare cu ștecher 8. Evacuare apă <ol style="list-style-type: none"> a. Dop 9. Suport de accesorii 10. Fante de aerisire 11. Admisie apă <ol style="list-style-type: none"> a. Dop b. Filtru* 12. Racord furtun de apă 13. Ac de curățare |
|--|--|



NOTĂ: Piesele marcate cu * nu sunt prezentate în această descriere. Vă rugăm consultați paragraful aferent din manualul de instrucțiuni.

Specificații tehnice

Specificații generale

> Tensiune nominală	: 220 - 240 V~, 50 Hz
> Tensiune de intrare	: 1400 W
> Presiune nominală	: 70 bari (7 MPa)
> Presiune permisibilă maximă	: 100 bari (10 MPa)
> Presiunea maximă de admisie a apei	: 7 bari (0,7 MPa)
> Debit nominal	: 5,5 l/min
> Debit nominal maxim	: 7,2 l/min
> Temperatură nominală	: < 50°C
> Forță de recul pistolul la presiune maximă	: < 20 N
> Clasă de protecție	: II 
> Grad de protecție	: IPX5
> Greutate	: aprox. 5,61 kg
> Dimensiuni	: aprox. 214 x 230 x 452 mm

Furtun cu presiune ridicată

> Presiune permisibilă	: 120 bari (12 MPa)
> Temperatură maximă	: 60 °C
> Lungime	: 3 m

Furtun de apă (nefurnizat)

> Calitate	: furtun de grădină ranforsat
> Diametru	: min. \varnothing 13 mm ($\frac{1}{2}$ "
> Lungime maximă	: 25 m

Nivel sonor

> Presiune sonoră L_{pA}	: 78 dB(A)
> Incertitudine K_{pA}	: 3 dB(A)
> Nivel de putere sonoră măsurat L_{WA}	: 90,19 dB(A)
> Incertitudine K_{WA}	: 3,1 dB(A)
> Nivel de putere sonoră garantată L_{WA}	: 93 dB(A)

(conform 2000/14/CE amendată de Directiva 2005)

Nivel de vibrații

> Vibrații mână braț a_h	: <2,5 m/s ² (2,3 m/s ²)
----------------------------	---

Valorile intensității sonore au fost determinate în conformitate cu codul testului de zgomot oferit în EN 60335-2-79, utilizând standardele de bază EN ISO 11203 și EN ISO 3744.

Nivelul intensității sonore pentru operator poate depăși 80 dB(A) și sunt necesare măsuri de protecție auditive.

Valoarea totală de vibrații declarată a fost măsurată în conformitate cu o metodă standard de testare (conform cu EN 60335-2-79) și poate fi utilizată pentru compararea produselor între ele. Valoarea declarată poate fi utilizată în evaluarea preliminară a expunerii.



AVERTISMENT! În funcție de utilizarea efectivă a produsului, valoarea vibrațiilor poate fi diferită de valoarea totală declarată! Adoptați măsuri adecvate pentru a vă proteja împotriva expunerii la vibrații. Luați în considerare întregul proces de lucru, inclusiv durata de mers în gol a produsului sau durata cât acesta este oprit. Măsurile corespunzătoare includ, printre altele, întreținerea și îngrijirea regulată a produsului și a accesoriilor, menținerea caldă a mâinilor, pauze periodice și programarea corespunzătoare a proceselor de lucru.

Dezambalarea

- > Despachetați toate componentele și întindeți-le pe o suprafață netedă și stabilă.
- > Îndepărtați toate materialele de ambalare și de transport dacă este cazul.
- > Asigurați-vă că elementele livrate sunt complete și nu comportă defecte. În cazul lipsei unor piese sau dacă acestea prezintă defecte, nu utilizați produsul ci contactați-vă dealerul. Utilizarea unui produs incomplet sau avariata reprezintă un pericol pentru persoane și bunuri.
- > Asigurați-vă că dețineți toate accesoriile și uneltele necesare asamblării și operării. Acestea includ și echipament de protecție adecvat.



AVERTISMENT! Produsul și ambalajul nu sunt jucării pentru copii! Nu lăsați copiii să se joace cu pungile de plastic, foliile de plastic și piesele mici! Există risc de sufocare și de sugrumare!

Veți avea nevoie de

(articole neincluse)

Șurubelniță cu cap cruce adecvată
Furtun de apă
Lubrifiant
Echipament adecvat de protecție personală.

(articole furnizate)

Lance cu presiune (1)
Pistolet (2)
Furtun de presiune (3)
Suport de furtun (5)
Dop (8a)
Suport de accesorii (9)
Dop (11a)
Racord furtun de apă (12)
Ac de curățare (13)

Asamblarea



AVERTISMENT! Produsul trebuie asamblat în întregime înainte de a fi pus în funcțiune!



Nu utilizați un produs care este asamblat numai parțial sau asamblat cu piese defecte!

Respectați instrucțiunile de asamblare pas cu pas și folosiți imaginile furnizate drept ghid vizual pentru a asambla produsul cu ușurință!

Nu conectați produsul la sursa de alimentare până când nu este asamblat în întregime!



NOTĂ: Păstrați cu grijă piesele de dimensiuni mici care sunt îndepărtate în timpul asamblării sau când efectuați ajustări. Păstrați-le într-un loc sigur pentru a evita pierderea acestora.

Suporturile

- > Prindeți suportul de furtun (5) de produs (Fig. 1).
- > Prindeți suportul de accesorii (9) de produs (Fig. 2).

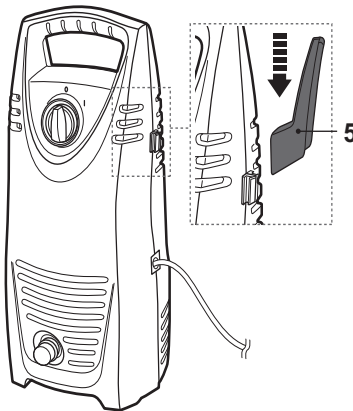

Fig. 1

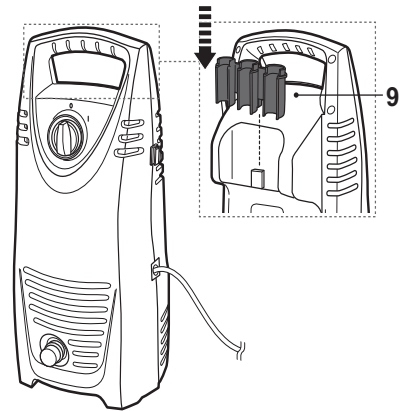

Fig. 2

Furtun de presiune

- > Introduceți racordul furtunului cu presiune (3) de conectorul de furtun (2d). Asigurați-vă că acesta este angrenat în vederea declanșării (Fig. 3).
- > Îndepărtați dopul (8a) din evacuarea apei (8).
- > Înșurubați furtunul cu presiune (3) în sens orar în evacuarea de apă (8). Asigurați-vă că racordul este bine strâns (Fig.4).

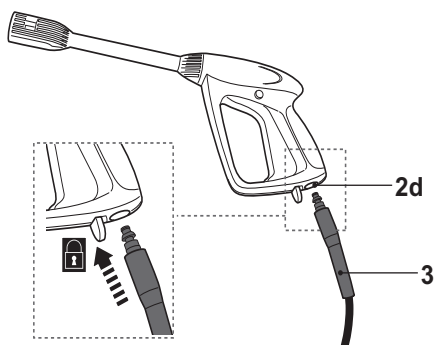

Fig. 3

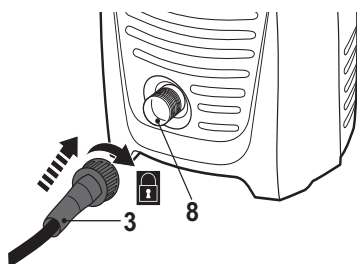
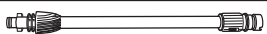

Fig. 4

Accesorii

O lance cu presiune (1) este furnizată cu acest produs. În plus, puteți achiziționa și alte accesorii de la furnizorul specialist. Vă rugăm verificați specificațiile tehnice ale oricăror accesorii pe care pe cumpărați pentru a vă asigura că sunt compatibile cu acest produs.

Ilustrație	Descriere	Aplicație
	Lance cu presiune	Pulverizați jetul de apă pentru curățarea murdăriei de pe suprafețele sensibile Jet de apă ajustabil

Atașarea accesoriilor

> Aliniați nervurile de pe lancea cu presiune (1) cu canelurile racordului lăncii (2a) și introduceți-o (Fig. 5, pasul 1).



NOTĂ: În portul de conectare al pistolului de pulverizare (2) de lance există un arc. Pentru a efectua racordul de blocare în întregime al lăncii cu presiune (1) poate fi nevoie să forțați.

> Instalați bine lancea cu presiune (1) rotind-o în sensul acelor de ceas și blocând-o în această poziție (Fig. 5, pasul 2).

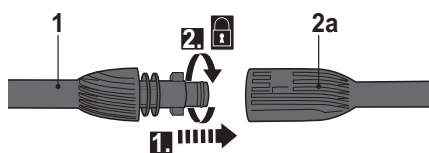

Fig. 5

Accesoriiile

Îndepărtarea accesoriilor

> Pentru a detașa lancea cu presiune (1) împingeți-o înspre racordul lăncii (2a) (Fig. 6, pasul 1) și răsușiți-o în sens invers acelor ceasului pentru a o detașa (Fig. 6, pasul 2).

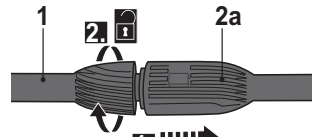

Fig. 6

Lancea cu presiune

Rotiți duza cu presiune (1a) pentru a ajuta jetul cu presiune al lăncii (1) în funcție de suprafața pe care doriți să o curățați. Săgeata de pe duza cu presiune este indică înspre aplicația reglată marcată cu simboluri pe duză (Fig. 7, 8).

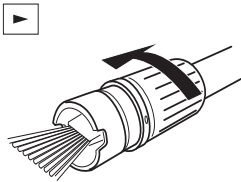

Fig. 7, pulverizare evazată

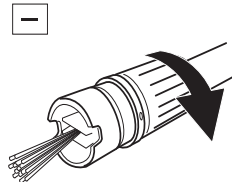

Fig. 8, jet turbo

Pulverizare evazată

Utilizați pulverizarea evazată pentru a curăța terasele de lemn, vehiculele, etc.

> Rotiți pistolul (2) pentru a curăța în unghiul dorit (Fig. 9, 10).

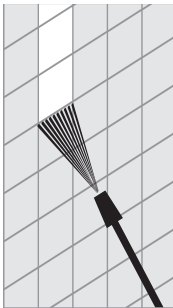

Fig. 9

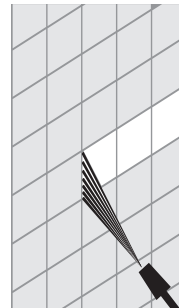

Fig. 10

> Întotdeauna începeți prin a utiliza pulverizarea evazată și începeți să pulverizați de la o distanță de cel puțin 30 cm pentru a evita avarierea suprafeței a materialului pe care îl curățați.

Jetul turbo

Duza de presiune turbo este destinată unui efect de curățare maximă. Păstrați în permanență tija de pulverizare la 15-20 cm de suprafețele de curățare.

Racordarea la sursa de alimentare cu apă



AVERTISMENT! Deși produsul este adecvat pentru a fi conectat la rețeaua locală de apă potabilă este posibil ca anumite reglementări să interzică conectarea acestuia la sursele de apă potabilă! Respectați reglementările furnizorului dumneavoastră local de apă când conectați produsul la o linie de alimentare cu apă! Dacă este interzisă conectarea la o sursă de apă potabilă, trebuie să utilizați un separator de sistem în conform cu EN 12729 de Tip BA sau EN 61770! Asigurați-vă că furtunul are un diametru de cel puțin 13 mm (1/2") și este ranforsat!

- > Îndepărtați dopul (11a) din admisia apei (11) (Fig. 11).
- > Înfiletați racordul furtunului de apă (12) în admisia apei (11) (Fig.12).

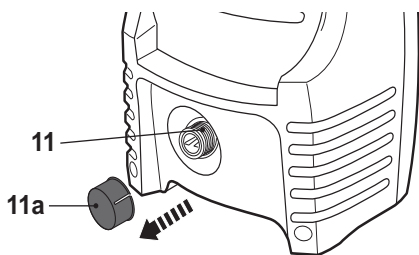

Fig. 11

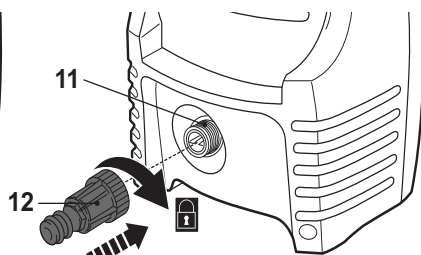

Fig. 12



NOTĂ: Admisia de apă (11) conține un filtru (11b) pentru a proteja produsul de particulele mari. Vă rugăm asigurați-vă că este fixat corect. Nu utilizați admisia de apă (11) fără filtru (11b).

- > Atașați un furtul de apă adecvat (neinclus) la sursa de alimentare cu apă, după care racordați celălalt capăt la racordul furtunului de apă (12) (Fig. 13).
- > Porniți alimentarea cu apă.

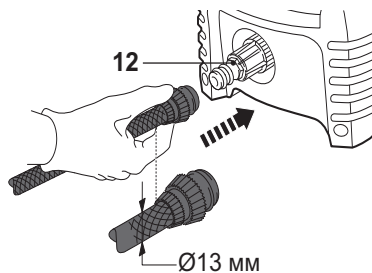

Fig. 13

Conectarea la sursa de alimentare electrică

- > Asigurați-vă că întrerupătorul on/off (6) este poziționat pe off ("0").
- > Racordați ștecherul (7) la o priză adecvată.



AVERTISMENT! Verificați tensiunea! Tensiunea trebuie să respecte informațiile de pe eticheta tehnică a produsului! Dacă utilizați un prelungitor, acesta trebuie să fie adecvat pentru utilizare în aer liber cu prize protejate împotriva contactului cu apa. Asigurați-vă că prelungitorul are dimensiunea potrivită și este adecvat pentru produsul dumneavoastră ($\geq 1,5 \text{ mm}^2$)! Întotdeauna utilizați o sursă de alimentare protejată printr-un întrerupător de curent rezidual (DCR).

- > Produsul dumneavoastră este acum gata de utilizare.



Detalii suplimentare ...

Funcțiile produsului	191
Utilizarea	193
Îngrijirea și întreținerea	196
Depanarea	201
Reciclarea și eliminarea	202
Garanția	202
Declarație de conformitate CE	203

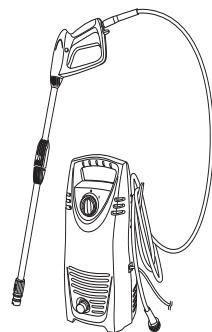

Scopul utilizării

Acest aparat de curățat cu presiune înaltă FPHPC100 este proiectat cu un consum nominal de 1400 Wați. Acest produs este destinat curățării vehiculelor, clădirilor, teraselor, fațadelor și echipamentului de grădină folosind apă curată. Sau puteți utiliza produsul pentru îndpărtarea murdăriei, de exemplu de pe dalele din pavaj sau a jgheburilor de scurgere a apei de ploaie. Acest produs nu poate fi utilizat pentru curățarea îmbrăcăminții, a încălțărilor sau a altor textile.

Jetul nu trebuie direcționat către persoane, animale, orice echipament electric sau înspre aparatul propriu-zis. Nu curățați niciun obiect care conține materiale periculoase pentru sănătate (de ex. azbest). Nu utilizați produsul cu lichide inflamabile, explozive și toxice.

Din motive de siguranță este esențial să citiți întreg manualul de instrucțiuni înainte de a utiliza produsul pentru prima dată și să respectați toate instrucțiunile incluse în acesta. Acest produs este destinat numai uzului casnic, a nu se utiliza în scop comercial. Produsul nu poate fi utilizat în alt scop decât cel descris.

Suport de furtun

Utilizați suportul de furtun (5) pentru depozitarea furtunului cu presiune înaltă.

> Desfășurați complet furtunul cu presiune (3) de pe suport înainte de a utiliza produsul.



NOTĂ: Întotdeauna derulați tot furtunul pentru utilizare pentru evitarea avariilor și a rănilor.

Suportul de accesorii

Utilizați suportul de accesorii (9) pentru a depozita lancea (1) și pistolul (2).

> Detașați lancea cu presiune (1) de pistol (2) și îndepărtați furtunul cu presiune (3).

> Prindeți lancea cu presiune (1) și pistolul (2) în suportul de accesorii (9) (Fig. 14).

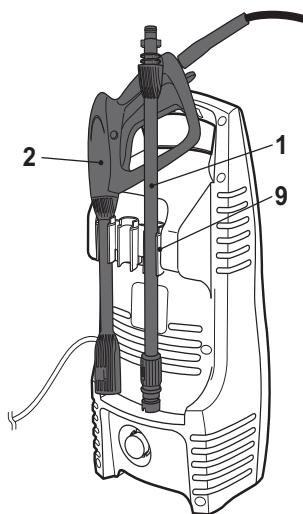

Fig. 14

Siguranță împotriva suprasarcinii

Acest produs este echipat cu un întrerupător de presiune care oprește automat motorul în momentul în care presiunea setată este obținută. În caz de suprasarcină, opriți produsul, deconectați-l de la rețeaua electrică și lăsați-l să se răcească câteva minute, după care repetați pornirea. Dacă problema se repetă încă o dată, contactați un centru de service autorizat.

Butonul de blocare a trăgaciului

Pistolul (2) este echipat cu un dispozitiv de blocare a trăgaciului (2b) pentru a preveni acționarea accidentală a trăgaciului (2c).

Activarea dispozitivului de blocare a trăgaciului

> Când butonul de blocare a trăgaciului (2b) este în poziția blocată, trăgaciul pistolului (2c) va fi dezactivat (Fig. 15). Utilizați butonul de blocare a trăgaciului când produsul nu este utilizat, când este lăsat nesupravegheat sau în timpul asamblării accesoriilor adiționale.

Butonul de blocare a trăgaciului

Activarea dispozitivului de blocare a trăgaciului

> Când butonul de blocare a trăgaciului (2b) este în poziția deblocată, trăgaciul pistolului (2c) va fi activat și gata de utilizare (Fig. 16).

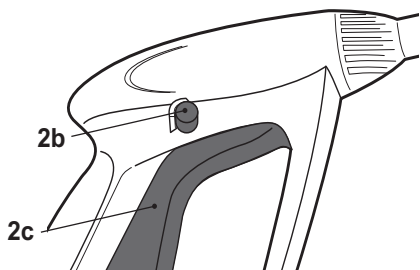

Fig. 15, poziție blocată, trăgaciul este dezactivat

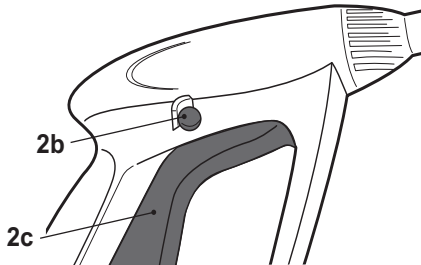

Fig. 16, poziție deblocată, trăgaciul este activat

Instrucțiuni generale de operare

- > Inspectați produsul, cablul de alimentare, ștecherul precum și accesoriile pentru depistarea defectelor înainte de fiecare utilizare. Nu utilizați produsul dacă este avariata sau prezintă semne de uzură.
- > Verificați de două ori dacă accesoriile sunt montate corect.
- > Întotdeauna apucați produsul de mână. Păstrați mânerul uscat și curat, fără urme de lubrifiant, pentru a fi un suport sigur.
- > Asigurați-vă că fantele de aerisire (10) sunt întotdeauna neobstrucționate și curate. Dacă este nevoie, curățați-le cu o perie moale. Fantele de aerisire blocate pot duce la supraîncălzire și la avariarea produsului.
- > Opriti imediat produsul dacă sunteți întrerupt în timpul lucrării de către terți care pătrund în perimetrul de lucru. Întotdeauna așteptați ca produsul să se oprească complet înainte de a-l pune jos.
- > Nu vă suprasolicitați. Efectuați pauze la intervale periodice pentru a vă putea concentra și a controla în totalitate produsul.

Pornirea/Oprirea

- > Rotiți întrerupătorul (6) în sens orar în poziția ("I") pentru a porni produsul (Fig. 17).
- > Rotiți întrerupătorul (6) în sens anti orar în poziția ("O") pentru a opri produsul (Fig. 18).

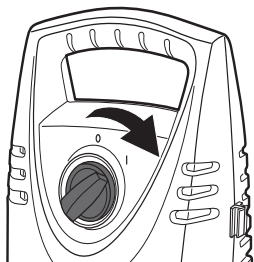

Fig. 17

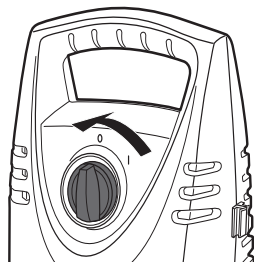

Fig. 18

Utilizarea



AVERTISMENT! Nu operați produsul dacă alimentarea cu apă este oprită! Acest lucru va duce la funcționarea în gol și la avariarea aparatului! Forțe de recul pot rezulta în urma apăsării trăgaciului! De aceea, țineți întotdeauna pistolul cu ambele mâini! Adoptați o poziție corectă a corpului! Manevrarea greșită poate duce la vătămări!

- > Conectați produsul la o sursă de alimentare cu apă și cu electricitate urmând instrucțiunile.
- > Porniți alimentarea cu apă.
- > Țineți pistolul (2) cu ambele mâini pe mâner.
- > Direcționați duza accesoriului ales dinspre dumneavoastră înspre suprafața care trebuie curățată (Fig. 19).
- > Pentru a permite aerului capturat să fie evacuat, deblocați trăgaciul (2c) și apăsați-l până când fluxul de apă ejectat este consistent.
- > Eliberați trăgaciul (2) și porniți aparatul.
- > Țineți pistolul (2) cu ambele mâini pe mâner (4). Direcționați jetul de apă înspre obiectul care trebuie curățat și apăsați trăgaciul (2c).



Fig. 19

Funcționarea



AVERTISMENT! Atenție la recul când apăsați trăgaciul!



NOTĂ: Pentru evitarea avariilor, întotdeauna păstrați o distanță rezonabilă între duză și obiectul care urmează a fi curățat. Dacă este nevoie, consultați-vă furnizorul specialist.

- > Eliberați trăgaciul (2c) pentru a opri jetul de apă.

Sfaturi



AVERTISMENT! Împiedicați pătrunderea apei în fantele de aerisire ale produsului pentru a minimiza riscul de avariere a produsului și a reduce riscul de electrocutare a operatorului!

- > Când curățați suprafețe verticale, lucrați de jos în sus. Clătiți de jos în sus, utilizând jetul cu presiune la o distanță minimă de 30cm într-un unghi de 45° și după care porniți de sus în jos.
- > În anumite cazuri, frecarea cu ajutorul periiilor este necesară pentru îndepărtarea mizeriei. Presiunea înaltă nu este întotdeauna cea mai bună soluție pentru rezultate bune de spălare, deoarece riscă să avarieze anumite suprafețe. Setarea jetului duzei ajustabile pe jetul cel mai fin (cel mai subțire) nu trebuie utilizată pe componente delicate sau vopsite, sau pe componente presurizate (de ex. pneuri, supape de umflare, etc.).
- > O spălare eficientă depinde atât de presiunea cât și de volumul apei utilizate, în aceeași proporție.
- > Începeți prin a testa o suprafață liberă, fără persoane și obiecte.

Lemnul și punțile de vinilin

- > Micșorați zona de lucru în secțiuni mai mici și curățați fiecare secțiune câte una pe rând pentru rezultate optime.
- > Clătiți cu presiune înaltă utilizând pulverizarea evazată, menținând duza la cel puțin 15-25cm de suprafața de curățare.
- > Păstrați o distanță și mai mare de zona de curățare când folosiți jetul.
- > Atenție! Măriți distanța față de suprafețe când curățați materiale de lemn mai moi.

Terase de ciment, piatră și cărămidă

- > Clătiți cu presiune înaltă utilizând pulverizarea evazată cu o mișcare de baleiere, menținând duza la cel puțin 7-15 cm de suprafața de curățare.
- > Păstrați o distanță și mai mare de zona de curățare când folosiți jetul.

Mașini, bărci și motociclete

- > Curățați câte o latură odată pentru a obține cele mai bune rezultate.
- > Clătiți cu presiune înaltă utilizând pulverizarea evazată cu o mișcare de baleiere, menținând duza la cel puțin 20 cm de suprafața de curățare.
- > Păstrați o distanță și mai mare de zona de curățare când folosiți jetul.
- > Uscați suprafața pentru un aspect lustruit.
- > Nu curățați motorul folosind acest produs!

După utilizare

- > Eliberați trăgaciul (2c) și blocați-l.
- > Poziționați întrerupătorul (6) pe off "O".
- > Închideți robinetul de apă.
- > Deblocați și apăsați trăgaciul (2c) pentru a evacua presiunea rămasă în produs.



AVERTISMENT! Detașați furtunul de presiune înaltă de pistol și furtunul de apă de produs numai când în sistem nu mai există presiune! De asemenea, asigurați-vă că produsul este oprit și deconectat de la sursa de alimentare electrică!

- > Blocați trăgaciul (2b).
- > Deconectați aparatul de la sursa electrică de alimentare.
- > Deconectați furtunul de apă de la sursa de alimentare, după care deconectați-l de la racordul furtunului (12).
- > Înfășurați furtunul de presiune (3) pe suportul furtunului (5). Asigurați-vă că furtunul nu este îndoit sau răsucit și că este înfășurat uniform.
- > Demontați accesoriile în ordinea inversă asamblării dacă nu intenționați să utilizați produsul timp îndelungat.
- > Verificați, curățați și depozitați produsul precum în instrucțiunile de mai jos.

Regulile principale privind îngrijirea



AVERTISMENT! Întotdeauna opriți produsul, deconectați-l de la sursa de alimentare și de apă și lăsați-l să se răcească înainte de a-l inspecta, efectua operațiuni de întreținere și de a-l curăța!



- > Păstrați produsul curat. Îndepărtați resturile din produs după fiecare utilizare și înainte de a-l depozita.

Regulile principale privind îngrijirea

- > Curățarea periodică și adecvată va contribui la utilizarea în deplină siguranță a produsului și va prelungi durata de viață a produsului.
- > Inspectați produsul înainte de fiecare utilizare pentru a depista piesele avariate sau uzate. Nu utilizați produsul dacă descoperiți piese avariate sau uzate.



AVERTISMENT! Efectuați reparațiile și operațiunile de întreținere numai în conformitate cu aceste instrucțiuni! Oricare alte lucrări trebuie efectuate numai de un specialist calificat!

Instrucțiuni generale de curățare

- > Curățați produsul cu o cârpă uscată. Utilizați o perie pentru curățarea locurilor greu accesibile.
- > În special, curățați fantele de aerisire (10) după fiecare utilizare cu ajutorul unei cârpe și a unei perii.
- > Îndepărtați murdăria persistentă cu aer comprimat (maxim 3 bari).



NOTĂ: Nu utilizați produse de curățat chimice, alcaline sau alți detergenți puternici ori dezinfectanți pentru a curăța acest produs deoarece ar putea să-i avarieze suprafețele.

- > Inspectați orice urmă de avariere sau de uzură. Reparați avariile în conformitate cu acest manual de instrucțiuni sau duceți produsul la un service autorizat înainte de a-l reutiliza.

Întreținerea

Înainte și după fiecare utilizare verificați produsul și accesoriile (uneltele) pentru depistarea urme de uzură și de deteriorare. Dacă este nevoie, înlocuiți-le cu unele noi urmând instrucțiunile din manualul de utilizare. Respectați cerințele tehnice.

Piese de schimb/Piese înlocuitoare

Următoarele piese ale acestui produs pot fi înlocuite de consumator. Piesele de schimb sunt disponibile la un distribuitor autorizat sau prin centrul nostru de service.

Descriere	Nr. model sau specificație
Pistolet	PISTOLET YLG02
Lance cu presiune	Lance YLG02
Furtun de presiune	Presiune permisibilă ≥ 120 bari

Duză

- > Îndepărtați orice acumulări de murdărie din orificiul duzei (1a) cu ajutorul acului de curățare (13) (Fig. 20).

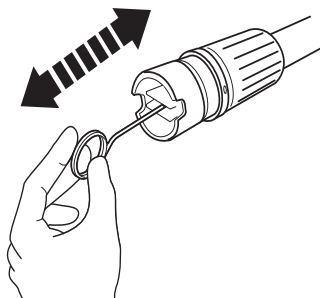

Fig. 20, lance cu presiune

Filtru

- > Deconectați racordul furtunului de apă (12) de la admisia apei (11).
- > Utilizați un clește pentru a îndepărta filtrul (11b) din admisia apei (Fig. 21).
- > Curățați piesele cu apă curată (Fig. 22).

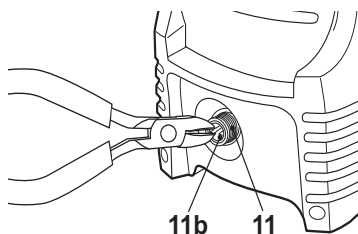

Fig. 21

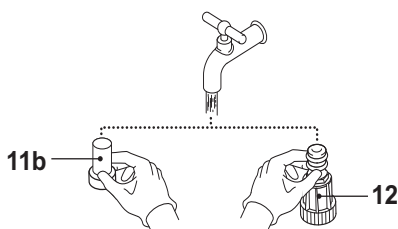

Fig. 22

Inelul de etanșeizare

Aplicați un strop de lubrifianț pe Inelul de etanșeizare la racordul furtunului cu presiune (3) (Fig. 23).

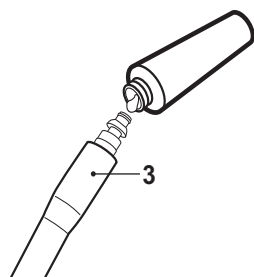

Fig. 23

Îndepărtarea depunerilor minerale

Din când în când, în funcție de natura apei dumneavoastră de la robinet, depozite de calciu se formează în produs și în accesorii. Puterea depozitelor (și prin urmare frecvența îndepărtării acestora) depinde de gardul de duritate al apei și de frecvența de utilizare a produsului. Consultați-vă furnizorul pentru a afla care este duritatea apei din zona dumneavoastră.



NOTĂ: Utilizați un amestec de apă și de acid citric sau de oțet pentru eliminarea depunerilor minerale. Aceste substanțe se biodegradează imediat și nu prezintă niciun pericol pentru mediu!

- > Amestecați o parte de oțet curat cu două părți de apă caldă ($\leq 50^{\circ}\text{C}$) într-un recipient adecvat, de exemplu într-un bol.
- > Scufundați accesoriile în amestec.
- > Lăsați accesoriile în amestec timp de aproximativ 12 ore.
- > După care clătiți accesoriile cu apă curată.

Cablu de alimentare

Dacă este deteriorat cablu de alimentare, acesta trebuie înlocuit de producător, de agentul său de service, sau de o persoană calificată în mod similar pentru a se evita orice pericol.

Reparațiile

Acest produs nu conține nicio piesă care poate fi reparată de către utilizator. Contactați un service autorizat sau o persoană cu calificări similare pentru a verifica produsul și repara.

Depozitare

- > Curățați produsul conform instrucțiunilor de mai sus.
- > Păstrați produsul și accesoriile acestuia într-un loc uscat, ferit de îngheț.
- > Întotdeauna depozitați produsul într-un loc inaccesibil copiilor. Temperatura ideală de păstrare este între 10 și 30°C.
- > Vă recomandăm să utilizați ambalajul original pentru depozitare sau să acoperiți produsul cu un material textil adecvat sau cutie pentru a-l proteja de praf.
- > Drenați apa rămasă la sfârșitul sesiunii de lucru.
- > Păstrați accesoriile în suportul de accesorii (9) de pe produs.

Transportarea

- > Oprii produsul și deconectați-l de la sursa de alimentare cu apă și cu electricitate înainte de a-l transporta undeva.
- > Fixați apărătorile de transport, dacă este cazul.
- > Întotdeauna transportați produsul utilizând mânerele.
- > Protejați produsul de impacturile violente sau vibrațiile puternice care pot avea loc în timpul transportării cu un vehicul.
- > Siguranțați produsul pentru a preveni alunecarea sau răsturnarea acestuia.

Depanarea

Potențialele funcționări defectuoase au în general cauze care pot fi rezolvate de către utilizator. De aceea, verificați mai întâi produsul referindu-vă la acest capitol. În majoritatea cazurilor, problema poate fi rezolvată rapid.



AVERTISMENT! Executați numai pașii descriși în aceste instrucțiuni! Orice alte inspecții aprofundate, operațiuni de întreținere sau reparații trebuie efectuate de către un service autorizat sau de un specialist cu calificări similare dacă nu puteți rezolva dumneavoastră problema!

Problemă	Cauză posibilă	Soluție
1. Produsul nu pornește	1.1 Nu este conectat la o sursă de alimentare	1.1 Conectați la sursa de alimentare electrică
	1.2 Cablul electric sau ștecărul sunt defecte	1.2 Apelați la un electrician autorizat pentru verificări.
	1.3 Alte defectiuni electrice ale produsului	1.3 Apelați la un electrician autorizat pentru verificări.

Depanarea

Problemă	Cauză posibilă	Soluție
2. Produsul nu atinge putere maximă	2.1 Cablul prelungitor nu este adecvat pentru utilizarea cu acest produs	2.1 Utilizați un cablu prelungitor adecvat
	2.2 Sursa de alimentare (de ex. generatorul) are un curent de putere prea mică	2.2 Conectați la altă sursă de alimentare
	2.3 Fantele de aerisire sunt blocate	2.3 Curățați fantele de aerisire
	2.4 Alimentare cu apă insuficientă	2.4 Verificați alimentarea cu apă
	2.5 Filtrul este murdar	2.5 Curățați filtrul
	2.6 Furtunul este parțial înfundat	2.6 Verificați furtunul
	2.7 Duza este parțial înfundată	2.7 Verificați duza (1a)
3. Jet de apă lipsă	3.1 Trăgaciul nu este apăsat	3.1 Apăsați trăgaciul (2c)
	3.2 Dispozitivul de blocare al trăgaciului este activat	3.2 Dezactivați dispozitivul de blocare al trăgaciului (2b)
	3.3 Alimentarea cu apă lipsă	3.3 Verificați alimentarea cu apă
	3.4 Filtrul este murdar	3.4 Curățați filtrul (11b)
	3.5 Furtunul este înfundat	3.5 Verificați furtunul
	3.6 Duza este înfundată	3.6 Verificați duza (1a)
4. Fluctuații de presiune puternice	4.1 Duza este înfundată	4.1 Curățați duza(1a)
	4.2 Volumul apei admise este prea scăzut	4.2 Măriți cantitatea de apă admisă
	4.3 Furtunul de presiune are scurgeri	4.3 Înlocuiți furtunul de presiune (3)
5. Scurgeri de apă din produs	5.1 Scurgerile mici din produs legate de condițiile sale tehnice nu constituie o problemă	5.1 Apelați la un electrician să examineze produsul în caz de scurgeri abundente
6. Vibrații/zgomot excesiv(e)	6.1 Șurubul și piulițele sunt slăbite	6.1 Verificați șuruburile și piulițele dacă sunt bine strânse și strângeți-le din nou dacă este nevoie
	6.2 Probleme la motor	6.2 Apelați la un electrician autorizat să examineze produsul

Reciclarea și eliminarea

- > Produsul este livrat într-un ambalaj care îl protejează de avarii în timpul transportului. Păstrați ambalajul până când sunteți siguri că toate componentele au fost livrate și că produsul funcționează corect. După care, reciclați ambalajul.
- > Simbol DEEE. Deșeurile produselor electrice nu trebuie să fie eliminate împreună cu deșeurile menajere. Vă rugăm să reciclați acolo unde există facilități. Luați legătura cu autoritățile dumneavoastră locale sau magazinul de desfacere pentru a obține informații privind reciclarea.



Garanție

Acest produs beneficiază de o garanție de 2 ani conform Legii nr. 449/2003, privind vânzarea produselor și garanțiile asociate acestora.

Garanția acoperă funcționarea necorespunzătoare și defecțiunile uneltei în cadrul unei utilizări conforme cu destinația produsului și cu informațiile din manualul de utilizare.

Pentru a fi preluat cu titlu de garanție, trebuie în mod obligatoriu făcută dovada achiziționării (bon de casă sau factură) iar produsul trebuie să fie complet cu toate accesoriile sale.

Clauza de garanție nu acoperă deteriorările care provin dintr-o uzură normală, dintr-o lipsă de întreținere, din neglijență, montaj defectuos, sau dintr-o utilizare necorespunzătoare (șocuri, nerespectarea preconizărilor de alimentare electrică, stocare, condiții de utilizare...).

Sunt, de asemenea, excluse din garanție consecințele nefaste cauzate de utilizarea de accesorii sau piese de schimb altele decât cele originale, demontării sau modificării uneltei.

Bricostore România SA, rămâne răspunzătoare pentru lipsa de conformitate a produsului și a viciilor ascunse, în conformitate cu prevederile articolelor 9-14 din Legea nr.449/2003, privind vânzarea produselor și garanțiile asociate acestora.

Declarație de conformitate CE



Noi

Kingfisher International Products B.V.
 Rapenburgerstraat 175E
 1011 VM Amsterdam
 The Netherlands

Declarăm că produsul
Aparat de curățat cu înaltă presiune 1400 W FPHCP100
 Număr de serie: de la 000001 la 999999

Este conform cerințelor esențiale în materie de sănătate și siguranță ale următoarelor Directive:

Directiva privind funcționarea mașinilor 2006/42/CE

- EN60335-1:2012+A11:2014
- EN60335-2-79:2012
- EN62233:2008

Directiva Compatibilitatea electromagnetică 2014/30/EU

- EN55014-1:2006+A1:2009+A2:2011
- EN55014-2:2015
- EN61000-3-2:2014
- EN61000-3-3:2013
- EN61000-3-11:2000

Directiva privind apropierea legislațiilor statelor membre referitoare la zgomotul emis de echipamentele utilizate în exterior 2000/14/CE & 2005/88/CE

- Nivel de putere sonoră măsurat: 90.19 dB(A)
- Nivel de putere sonoră garantat: 93 dB(A)
- Evaluarea conformității a fost efectuată conform Anexei V a directivei
- Organismul notificat :TÜV Rheinland(Shanghai)Co.,Ltd
- Număr de identificare organism notificat: :0197
- Nr. raportului de testare: 15060854 001

Directiva privind restricțiile de utilizare a anumitor substanțe periculoase 2011/65/EU,(EU) 2015/863

Semnătură autorizată și deținător al fișierului tehnic
 Semnat pentru și în numele:

Kingfisher International Products B.V.
 Rapenburgerstraat 175E
 1011 VM Amsterdam
 The Netherlands

Eric Capotummino
 Group Quality Director

on: 07/08/2020



**Manufacturer, Fabricant, Producent,
Producător, Fabricante:**

UK Manufacturer:
Kingfisher International Products Limited
3 Sheldon Square
London
W2 6PX
United Kingdom

EU Manufacturer:
Kingfisher International Products B.V.
Rapenburgerstraat 175E
1011 VM Amsterdam
The Netherlands

RO Distribuitor: **SC Bricostore România SA**
Calea Giulesti 1-3, Sector 6, București
România
www.bricodepot.ro

Pentru a consulta manualele de instrucțiuni
online, vizitați www.kingfisher.com/products

Distribuitor: **Praktiker Romania S.A.**
Splaiul Independenței, nr 319 L și M,
Clădirea Bruxelles, etaj 1, Sector 6,
RO-060044, București, România
Tel: +40 021 204 71 00
www.praktiker.ro

Приступим к работе...

Настоящие инструкции направлены на обеспечение вашей безопасности. Пожалуйста, внимательно прочитайте инструкцию, прежде чем начать работу, и сохраните её для дальнейшего использования.



Приступим к работе... 205

Правовая информация 206

Ваше изделие 215

Перед началом работы 217

223



Более подробно... 224

Функции изделия 225

Эксплуатация 227

Уход и техническое обслуживание 231

Поиск и устранение неисправностей 236

Повторная переработка и утилизация 239

Гарантия 239

Правила техники безопасности

- > Данное изделие не предназначено для использования лицами (включая детей) с ограниченными физическими или умственными возможностями, или же лицами, не имеющими опыта и знаний для работы с устройством, кроме тех случаев, когда они находятся под наблюдением или были обучены работе с устройством лицом, ответственным за их безопасность.
- > Чтобы дети не использовали устройство для игр, они должны находиться под присмотром взрослых.
- > Если шнур питания поврежден, его должен заменить производитель или его авторизированный сервисный центр или иные квалифицированные лица с целью предотвращения угрозы безопасности.
- > Данный прибор не предназначен для использования детьми, а так же лицами, имеющими физические, нервные или психические отклонения или недостаток опыта и знаний, за исключением случаев, когда за такими лицами осуществляется надзор или проводится их инструктирование относительно использования данного прибора лицом, отвечающим за их безопасность. Необходимо осуществлять надзор за детьми с целью недопущения их игр с прибором

Правила техники безопасности для мойки высокого давления

- > **ВНИМАНИЕ:** Данное изделие было спроектировано для использования с очищающим средством, поставляемым или рекомендуемым производителем. Использование других очищающих средств или химических веществ может неблагоприятно воздействовать на безопасность изделия.
- > **ВНИМАНИЕ:** Струя высокого давления может быть опасной в случае ее неправильного использования. Никогда не направляйте струю на людей, электрооборудование под напряжением или на само изделие.
- > **ВНИМАНИЕ:** Нельзя использовать изделие среди людей, если только люди не защищены защитной одеждой.

Правила техники безопасности

- >ВНИМАНИЕ: Надевайте соответствующие средства индивидуальной защиты (СИЗ) при работе с изделием.
- >ВНИМАНИЕ: Не направляйте струю воды на себя или других лиц, чтобы очистить одежду или обувь.
- >ВНИМАНИЕ: Риск взрыва! Не разбрызгивайте легковоспламеняющиеся жидкости.
- >ВНИМАНИЕ: Дети и необученный персонал не должны использовать данное изделие.
- >ВНИМАНИЕ: Шланги высокого давления, фитинги и муфты важны для безопасности изделия. Используйте только шланги, фитинги и муфты, рекомендованные производителем изделия.
- >ВНИМАНИЕ: В целях обеспечения безопасности изделия используйте только оригинальные детали от производителя или детали, утвержденные производителем. Запрещается использовать неоригинальные детали и прочие принадлежности, не предназначенные для рассматриваемой модели.
- >ВНИМАНИЕ: Вода, которая прошла через обратные клапаны, считается непригодной для питья.
- >ВНИМАНИЕ: Отключите и отсоедините изделие от источника электропитания, вынув штепсельную вилку из розетки перед выполнением очистки, технического обслуживания, замены деталей или переходу к другой функции изделия.
- >ВНИМАНИЕ: Не используйте изделие, если шнур питания или важные части, такие как защитные устройства, шланги высокого давления или пусковое устройство, повреждены. Никогда не используйте изделие в случае повреждения шланга высокого давления.

- >ВНИМАНИЕ: Использование неподходящего удлинителя может быть опасным. В случае использования удлинителя он должен быть пригодным для использования вне помещения, а соединение должно быть сухим и располагаться над землей. Вилка и розетка должны быть водонепроницаемыми. Рекомендуется выполнять это требование при помощи катушки с расположенной в ней розеткой на уровне не менее 60 мм над уровнем земли.
- >ВНИМАНИЕ: Если изделие подключено к сети электропитания, никогда не оставляйте изделие без присмотра.
- >Подключение к электропитанию должен выполнять квалифицированный электрик в соответствии с требованиями IEC 60364-1. Рекомендуется, чтобы источник электропитания данного изделия включал либо устройство защитного отключения, отключающее источник питания, когда ток утечки на землю превышает 30 мА за 30 миллисекунд, или устройство защиты от короткого замыкания.
- >Никогда не используйте данное изделие с воспламеняющимися или токсичными жидкостями или жидкостями, имеющими характеристики, несовместимые с надлежащей работой изделия.
- >Никогда не используйте изделие вне помещения во время дождя.
- >Никогда не трогайте вилку и/или розетку мокрыми руками.
- >Никогда не блокируйте пусковой механизм, когда он находится в рабочем положении.

Правила техники безопасности

- > Убедитесь, что на изделии имеется паспортная табличка. В случае ее отсутствия свяжитесь со своим дилером. Нельзя использовать изделия без паспортной таблички, поскольку их нельзя идентифицировать, и они являются потенциально опасными.
- > Никогда не изменяйте или не корректируйте установку клапана сброса давления или защитных устройств.
- > Никогда не изменяйте исходный диаметр регулируемого сопла.
- > Никогда не оставляйте изделие без присмотра, если оно подключено к сети электропитания.
- > Не перемещайте изделие, подтягивая его за шнур электропитания.
- > Не позволяйте транспортным средствам переезжать шланг высокого давления.
- > Не перемещайте изделие, подтягивая его за шланг высокого давления.
- > Если струя высокого давления направлена на шины, ниппели шины или прочие компоненты под давлением, она потенциально опасна. Во время очистки не используйте поворотное сопло, и всегда держите дистанцию минимум 30 см от струи.
- > Защищайте все электрические провода от струи воды.
- > При запуске изделие может создавать помехи системе электроснабжения.
- > Высокое давление может стать причиной отдачи деталей, поэтому надевайте защитную одежду и средства защиты, необходимые для обеспечения безопасности оператора.

- >Помните об отдаче! Крепко держите распылительный пистолет, когда нажимаете на пусковое устройство.
- >Выполняйте требования местной организации водоснабжения. В соответствии с требованиями EN 12729 (ВА) изделие можно подсоединять напрямую к сети питьевого водоснабжения, если питающий шланг имеет обратный клапан со сливным устройством.
- >Только квалифицированный персонал должен выполнять техобслуживание и/или ремонт.
- >Сравните остаточное давление перед отсоединением шланга от изделия.
- >Перед каждым использованием проверяйте затяжку всех металлических креплений и удовлетворительное состояние всех компонентов изделия. Проверяйте изделие на предмет сломанных или изношенных деталей.
- >Используйте только моющие средства, которые совместимы с материалами покрытия шланга высокого давления/ шнура электропитания.

Техническое обслуживание и хранение

- >Отсоедините изделие от источника питания и проверьте на предмет повреждения после использования.
- >Отсоедините изделие от источника питания перед выполнением техобслуживания или очистки.
- >Используйте детали для замены и принадлежности, рекомендованные производителем.
- >Регулярно выполняйте осмотр и техническое обслуживание изделия. Ремонт изделия может выполнять только авторизованный сервисный центр или квалифицированный специалист.
- >Если не используете изделие, храните его в месте, недоступном для детей.

Снижение вибрации и шума

Чтобы снизить воздействие шума и вибрации, ограничьте время работы, используйте режимы работы с низким уровнем вибрации и шума, а также пользуйтесь средствами индивидуальной защиты. Учитывайте следующее для минимизации риска воздействия вибрации и шума:

- >Используйте изделие только по назначению, в соответствии с его конструкцией и данными инструкциями.
- >Убедитесь, что изделие в хорошем состоянии и что для него выполняется техническое обслуживание.
- >Используйте правильные принадлежности для изделия. Убедитесь, что они в хорошем состоянии.
- >Крепко держите изделие за ручку/ поверхность захвата.
- >Выполняйте техническое обслуживание изделия в соответствии с данными инструкциями, осуществляйте его смазку (по необходимости).
- >Планируйте график работ, чтобы распределить работы с использованием инструмента с высокой вибрацией на несколько дней.

Чрезвычайные обстоятельства

Прочитайте данное руководство по эксплуатации и ознакомьтесь с использованием данного изделия. Запомните инструкции по технике безопасности и следуйте им в точности. Это поможет предотвратить риски и источники опасности.

- >**Всегда будьте начеку, используя данное изделие, чтобы быстро распознать и предотвратить риски. В результате быстрого вмешательства можно предотвратить серьезные травмы и повреждения собственности.**

>В случае возникновения любых неполадок выключайте устройство и отсоединяйте его от сети электропитания. Перед последующим использованием садовый электроинструмент должен проверить или отремонтировать квалифицированный специалист.

Остаточные риски

Даже если вы эксплуатируете данное изделие в соответствии со всеми требованиями техники безопасности, существуют потенциальные риски нанесения травмы и повреждения. Следующие виды опасности возникают в связи с устройством и конструктивным исполнением изделия:

- >Ущерб здоровью в результате вибрации, если изделие используется в течение длительного периода времени или если управление изделием и его техническое обслуживание не осуществляется в достаточной мере.**
- >Опасность травмы и повреждения собственности от летящих предметов.**



ВНИМАНИЕ! Данное изделие создает электромагнитное поле во время работы! В некоторых ситуациях данное поле может создавать помехи активным или пассивным медицинским имплантируемым устройствам.

Для снижения риска серьезных или смертельных травм мы рекомендуем лицам с такими имплантированными устройствами проконсультироваться со своим врачом и производителем имплантированного устройства перед использованием данного изделия.

Символы

На инструменте, его паспортной табличке и в данной инструкции по эксплуатации вы найдёте приведённые ниже знаки и сокращения. Ознакомьтесь с ними, чтобы снизить риск травм и повреждения имущества.

V~	вольт (переменное напряжение)	кг	килограмм
Гц	герц	дБ(А)	децибел (акустический)
Вт	ватт	м/с ²	метров в секунду
л/мин или мин ⁻¹	литров в минуту	МПа	мегапаскаль, единица измерения давления
мм	миллиметр	бар	единица измерения давления

yyWxx Код даты производства; год выпуска (20yy) и неделя производства (Wxx)

IPX5 Данное изделие имеет защиту от попадания воды (из сопла) со всех направлений.



Заблокировать /
Закрепить или затянуть



Разблокировать /
ослабить



Примечание /
Комментарий.



Предостережение /
Предупреждение



Прочтите инструкции по
эксплуатации.



Пользуйтесь
средствами защиты
органов слуха.



Пользуйтесь
защитными очками.



Пользуйтесь
респиратором.



Пользуйтесь
защитными перчатками.



Пользуйтесь защитной
нескользкой обувью.



Выключите устройство и отсоедините его от сети электропитания перед выполнением сборки, очистки, регулировки, технического обслуживания, хранения и транспортировки.



Убедитесь, что во время работы изделия люди и животные находятся на безопасном расстоянии от него. Вообще дети не должны находиться в рабочей зоне устройства.



Не используйте устройство во время дождя или в условиях высокой влажности.



Местные нормативные акты могут запретить подсоединение изделия к оборудованию подачи питьевой воды.



Нельзя направлять струю воды на людей, животных, электрооборудование или на само изделие.



Гарантированный уровень звуковой мощности в дБ



Данное изделие имеет класс защиты II. Это означает, что оно имеет улучшенную или двойную изоляцию.



Изделие соответствует применимым директивам ЕС, и был использован метод оценки соответствия таким директивам.



Соответствует всем требуемым Техническим регламентам Таможенного союза ЕврАзЭС



Символ директивы ЕС об отходах электрического и электронного оборудования (WEEE). Отходы электроприборов нельзя утилизировать как бытовой мусор. По возможности, отдайте их в переработку на соответствующее предприятие. Консультацию по утилизации можно получить в местных государственных органах или в местном магазине.

FRHPC 100

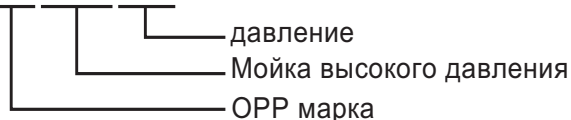

p_{rated} :номинальное давление

p_{max} :допустимое давление

Q_{rated} :номинальный расход

Q_{Max} :максимальный расход

$p_{IN Max}$: максимальное давление воды на входе

С чего начать...

Ваше изделие

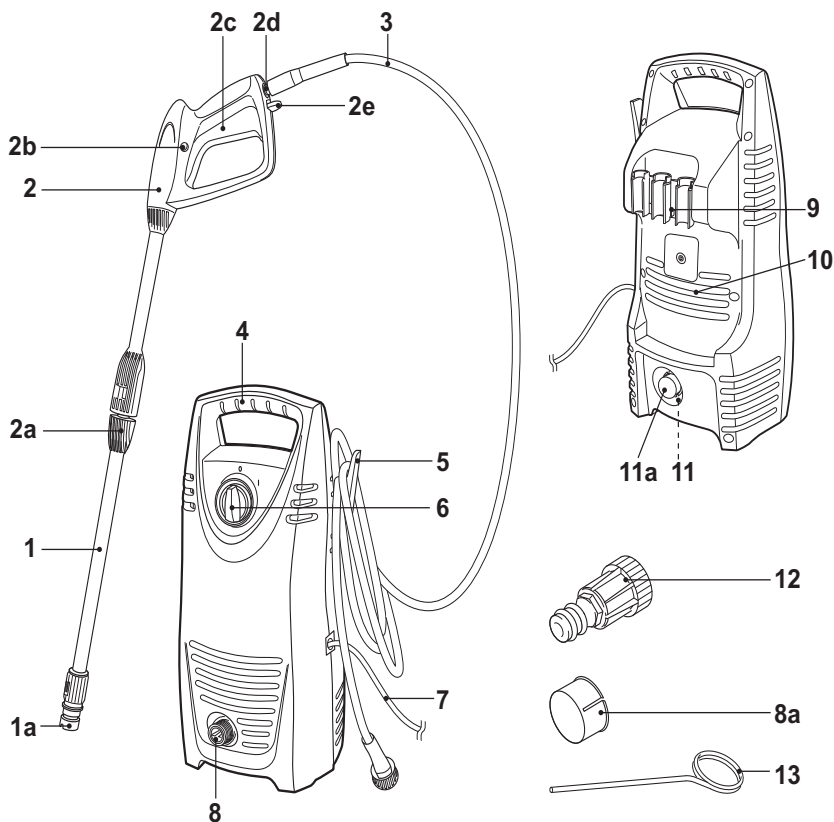

- | | |
|---|---|
| <ol style="list-style-type: none"> 1. Струйная трубка <ol style="list-style-type: none"> a. Сопло 2. Пистолет для распыления <ol style="list-style-type: none"> a. Соединительное отверстие патрубков b. Блокировка c. Пусковое устройство d. Соединительное отверстие шланга e. Защелка шланга 3. Шланг высокого давления 4. Ручка для транспортировки | <ol style="list-style-type: none"> 5. Держатель шланга 6. Выключатель ("I"/"O") 7. Шнур питания с вилкой 8. Водовыпуск <ol style="list-style-type: none"> a. Крышка 9. Держатель для принадлежностей 10. Вентиляционные отверстия 11. Подвод воды <ol style="list-style-type: none"> a. Крышка b. Фильтр* 12. Штуцер 13. Игла для очистки |
|---|---|



ПРИМЕЧАНИЕ: Детали, отмеченные звездочкой (*), не представлены в данном обзоре. Смотрите соответствующую деталь в инструкции по эксплуатации.

Техническая спецификация

Общие положения

- > Номинальное напряжение : 220-240 В~, 50 Гц
- > Номинальная мощность : 1400 Вт
- > Номинальное давление : 70 бар (7 МПа)
- > Макс. допустимое давление : 100 бар (10 МПа)
- > Макс. давление воды на впуске : 7 бар (0,7 МПа)
- > Номинальный расход : 5,5 л/мин
- > Макс. номинальный расход : 7,2 л/мин
- > Номинальная температура : < 50°C
- > Сила отдачи пистолета при: < 20 Н
максимальном давлении
- > Класс защиты : II 
- > Степень защиты : IPX5
- > Вес : прим. 5,61 кг
- > Размеры : прим. 214 x 230 x 452 мм

Шланг высокого давления

- > Допустимое давление : 120 бар (12 МПа)
- > Макс. температура : 60°C
- > Длина : 3 м

Шланг для воды (не входит в комплект поставки)

- > Товар : садовый шланг
- > Диаметр : мин. \varnothing 13 мм (1/2 ")
- > Макс. длина : 25 м

Уровень шума

- > Уровень звукового давления L_{pA} : : 78 дБ(А)
- > Погрешность K_{pA} : 3 дБ(А)
- > Расчетный уровень звуковой мощности L_{WA} : : 90,19 дБ(А)
- > Погрешность K_{WA} : 3,1 дБ(А)
- > Гарантированный уровень звуковой мощности L_{WA} (в соответствии с 2000/14/ЕС с поправками от 2005 года) : 93 дБ(А)

Уровень вибрации

- > Вибрация ручки a_h : < 2,5 м/с² (2,3 м/с²)

Техническая спецификация

Указанный уровень вибрации измерен в соответствии со стандартным методом испытаний на шум, указанным в EN 60335-2-79, с использованием основных стандартов EN ISO 11203 и EN ISO 3744.

Уровень интенсивности звука для оператора может превышать 80 дБ(А), и при необходимости нужно использовать средства защиты органов слуха.

Заявленное значение вибрации измерялось в соответствии со стандартным методом испытаний (в соответствии с EN 60335-2-79), и его можно использовать для сравнения одного изделия с другим. Заявленное значение вибрации также можно использовать для заблаговременной оценки воздействия вибрации на пользователя.



ВНИМАНИЕ! В зависимости от фактического использования изделия значения вибрации могут отличаться от заявленного значения. Примите надлежащие меры по защите себя от воздействия вибрации. Учитывайте весь процесс работы, включая период работы без нагрузки или период отключения устройства.

Надлежащие меры, в числе прочего, включают регулярное техническое обслуживание и уход за изделием и принадлежностями, согревание рук, периодические перерывы в работе и правильное планирование процесса работы.

Распаковка

- > Распакуйте все детали и разложите их на плоской стабильной поверхности.
- > Снимите все упаковочные материалы и приспособления для перевозки, если такие есть.
- > Убедитесь, что все детали в наличии и не имеют повреждений. Если какие-то из деталей отсутствуют или имеют повреждения, не пользуйтесь изделием. Обратитесь к дилеру. Эксплуатация неполного или повреждённого изделия представляет опасность для людей и имущества.
- > Убедитесь, что у вас есть все необходимые принадлежности и инструменты для сборки и эксплуатации. К таковым относятся и средства индивидуальной защиты.



ВНИМАНИЕ! Изделие и его упаковка не являются игрушками для детей. Дети не должны играть с пластиковыми пакетами, листами бумаги и небольшими деталями! Существует риск их проглатывания и удушья!

Вам потребуется

(инструменты не входят в комплект поставки)

Подходящая крестообразная отвертка
Водяной шланг
Смазка
Подходящие средства индивидуальной защиты

(инструменты входят в комплект поставки)

Струйная трубка (1)
Пистолет для распыления (2)
Шланг высокого давления (3)
Держатель шланга (5)
Крышка (8а)
Держатель для принадлежностей (9)
Крышка (11а)
Штуцер (12)
Игла для очистки (13)

Сборка



ВНИМАНИЕ! Перед использованием изделие должно быть полностью собрано! Не пользуйтесь изделием, собранным лишь частично или собранным из поврежденных деталей!



Руководствуйтесь пошаговыми инструкциями по сборке и рисунками, наглядно иллюстрирующими сборку.

Не подключайте инструмент к сети питания, пока он не будет полностью собран!



ПРИМЕЧАНИЕ. Проследите за небольшими деталями, снимаемыми во время сборки или регулировки. Постарайтесь не потерять их.

Держатели

- > Подсоедините держатель шланга (5) к изделию (Рис. 1).
- > Подсоедините держатель для принадлежностей (9) к изделию (Рис. 2).

Сборка



Рис. 1



Рис. 2

Шланг высокого давления

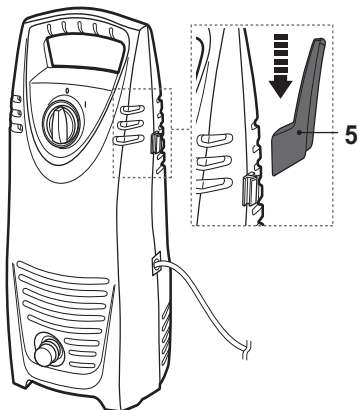
- > Вставьте соединитель шланга высокого давления (3) в соединительное отверстие трубки (2d). Убедитесь, что соединитель вставлен до щелчка (Рис. 3).
- > Снимите крышку (8а) водовыпуска (8).
- > Прикрутите шланг высокого давления (3) по часовой стрелке к водовыпуску (8). Убедитесь в надежности крепления (Рис. 4).

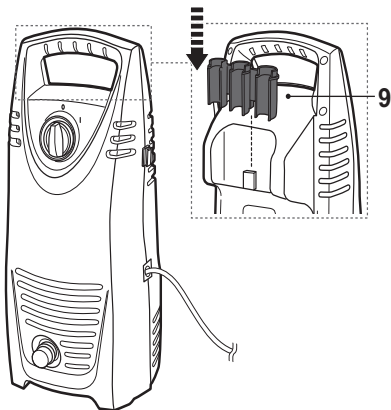

Рис. 3



Рис. 4

Аксессуары

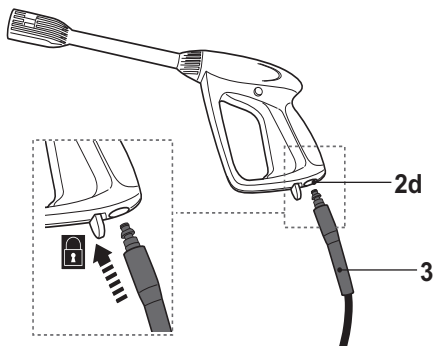
В комплект поставки данного изделия входит патрубок высокого давления (1). Дополнительно вы можете приобрести у продавца другие принадлежности. Пожалуйста, ознакомьтесь с техническими характеристиками приобретённых дополнительных принадлежностей, чтобы убедиться, что они совместимы с данным изделием.

Рисунок	Описание	Применение
	Струйная трубка	Струя воды для очистки поверхностей от грязи Регулируемая струя воды

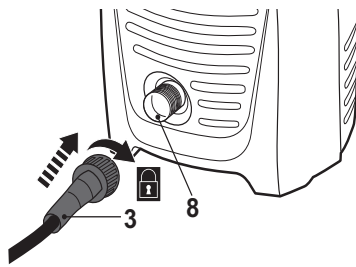
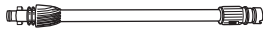
Крепление принадлежностей

> Совместите наконечники патрубков высокого давления (1) с канавками соединительного отверстия патрубков (2а) и вставьте его (Рис. 5, шаг 1).



ПРИМЕЧАНИЕ: В соединительном отверстии патрубков для распыления (2а) имеется пружина. Ее необходимо прижать патрубком высокого давления (1), для чего может потребоваться некоторое усилие.

> Надёжно установите патрубок высокого давления (1), повернув его по часовой стрелке до фиксации на месте (Рис. 5, шаг 2).



Рис. 5

Снятие принадлежностей

> Чтобы снять патрубок высокого давления (1), прижмите его по направлению к соединительному отверстию патрубков (2а) (Рис. 6, шаг 1) и поверните против часовой стрелки (Рис. 6, шаг 2).

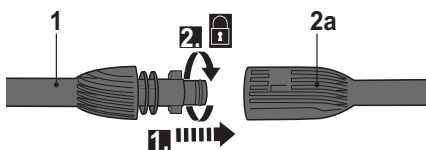

Рис. 6

Аксессуары

Патрубок высокого давления

Поверните сопло (1а), чтобы отрегулировать струю воды из насадки патрубка высокого давления (1) в зависимости поверхности, которую вы хотите очистить. Стрелка на сопле указывает отрегулированное положение при помощи символов на корпусе сопла (Рис. 7, 8).

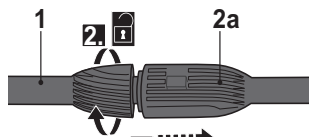

Рис. 7, веерообразное распыление



Рис. 8, направленная струя

Веерообразное распыление

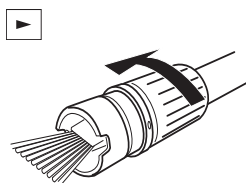
Используйте веерообразное распыление для очистки деревянных настилов, наружной обшивки, транспортных средств и т.д.

> Поверните пистолет для распыления (2), чтобы расположить струю оптимальным способом (Рис. 9, 10).

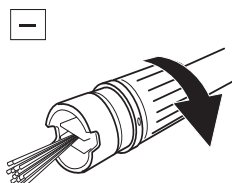

Рис. 9



Рис. 10

> Перед началом работы всегда располагайте веерообразную струю на расстоянии не менее 30 см от поверхности, чтобы избежать повреждений поверхности материала, который вы очищаете.

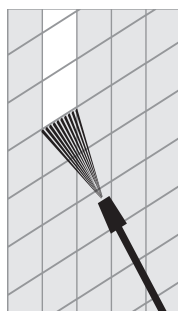
Направленная струя

Сопло для создания направленной струи высокого давления предназначено для достижения максимального очищающего действия. Всегда держите струю на расстоянии 15-20 см от очищаемой поверхности.

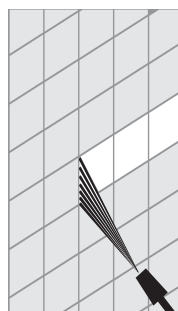
Подсоединение к водопроводу



ВНИМАНИЕ! Хотя данное изделие допускает подключение к водопроводу с питьевой водой, местные нормативные документы могут запрещать подключение к питьевой воде!



При подключении изделия соблюдайте требования нормативных документов, действующих в вашей организации водоснабжения! Если подключение к водопроводу с питьевой водой запрещено, необходимо использовать обратный клапан, соответствующий стандарту EN 12729, тип BA, или EN 61770! Убедитесь, что шланг имеет диаметр не менее 13 мм (1/2") и армирование.

- > Снимите крышку (11а) с подвода воды (11) (Рис. 11).
- > Прикрутите разъем водяного шланга (12) к подводу воды (11) (Рис. 12).



Рис. 11



Рис. 12

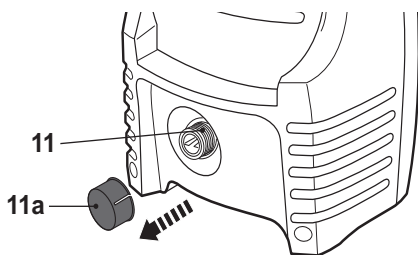

ПРИМЕЧАНИЕ: В подводе воды (11) имеется фильтр (11b) для защиты от попадания крупных частиц в изделие. Убедитесь, что фильтр установлен правильно. Не используйте подвод (11) воды без фильтра (11b).

- > Подсоедините подходящий водяной шланг (не входит в комплект поставки) к водопроводу, а затем к другому концу патрубка водяного шланга (12) (Рис. 13).
- > Откройте водопровод.

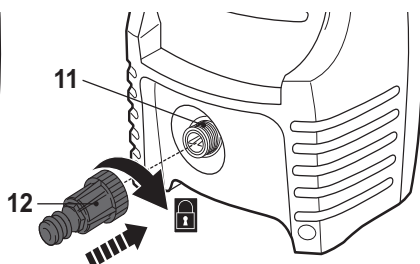

Рис. 13

Подключение к сети питания

- > Убедитесь, что выключатель (6) находится в выключенном положении («0»).
- > Подключите вилку (7) в подходящую розетку.

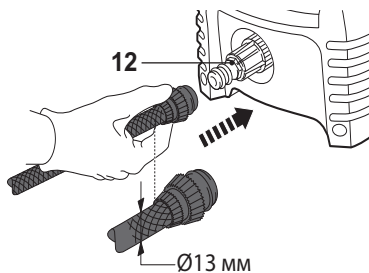

ВНИМАНИЕ! Проверьте напряжение! Значение напряжения должно соответствовать значению на паспортной табличке! При использовании удлинителя шнура питания такой он должен подходить для наружного использования и иметь розетки с защитой от попадания воды. Убедитесь, что удлинитель имеет соответствующий размер и тип, подходящий для вашего изделия ($\geq 1,0$ мм²)! Всегда используйте источник питания с устройством защитного отключения (УЗО).

- > Теперь ваше изделие готово к использованию.



Более подробно...

Функции изделия	225
Эксплуатация	227
Уход и техническое обслуживание	231
Поиск и устранение неисправностей	236
Повторная переработка и утилизация	239
Гарантия	239

Подробнее...

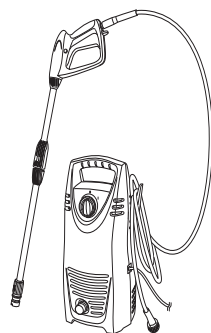

Предполагаемое изделие

Данная мойка высокого давления модели FPHPC100 имеет расчетную потребляемую мощность 1400 ватт. Предполагаемое использование данного изделия включает мытьё транспортных средств, зданий, террас, фасадов и садового оборудования чистой водой. Его также можно использовать для удаления вязкой грязи с тротуарной плитки или водостоков.

Изделие нельзя использовать для мытья одежды, обуви и прочих изделий из ткани. Нельзя направлять струю воды на людей, животных, включенное электрооборудование или на само изделие. Не обливайте предметы, содержащие опасные для здоровья материалы (например, асбест). Нельзя пользоваться изделием с горючими, взрывоопасными или токсичными жидкостями.

По соображениям безопасности необходимо прочесть всю инструкцию перед первым использованием изделия, а также соблюдать все требования, указанные в ней.

Изделие предназначено только для частного бытового использования, а не для коммерческих целей. Его нельзя использовать для целей, отличных от описанных.

Держатель шланга

Используйте держатель шланга (5) для хранения шланга высокого давления.

> Перед эксплуатацией полностью разматывайте шланг высокого давления (3) с держателя.



ПРИМЕЧАНИЕ: Перед эксплуатацией всегда полностью разматывайте шланг, чтобы избежать повреждений и травм.

Держатель для принадлежностей

Используйте держатели для принадлежностей (9) для хранения патрубков высокого давления (1) и пистолета для распыления (2).

> Снимите патрубок высокого давления (1) с пистолета для распыления (2) и уберите шланг высокого давления (3).

> Защелкните патрубок для высокого давления (1) и пистолет для распыления (2) на держателе для принадлежностей (9) (Рис. 14).



Рис. 14

Защита от перегрузки

Данное изделие оснащено реле давления, которое отключает автоматически двигатель при достижении установленного давления.

В случае перегрузки выключите изделие, выньте штепсельную вилку из розетки и позвольте ему остыть в течение нескольких минут, а затем включите его снова.

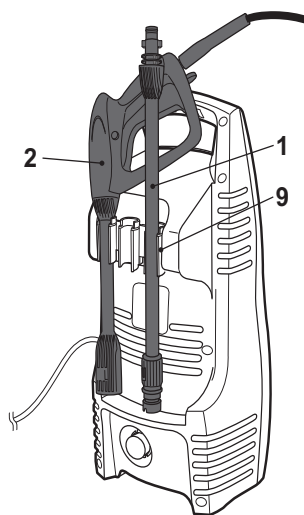
Если проблема возникнет более одного раза, обратитесь в авторизованный сервисный центр.

Блокировка пускового устройства

Пистолет для распыления (2) оборудован блокировкой пускового устройства (2b) для предотвращения случайного нажатия пускового устройства (2c).

Включение блокировки пускового устройства

> Когда блокировка пускового устройства (2b) находится в положении блокировки, пистолет для распыления (2c) будет отключен (Рис. 15). Используйте блокировку пускового устройства, когда оставляете изделие без присмотра, а также во время сборки дополнительных насадок.

Блокировка пускового устройства

Отключение блокировки пускового устройства

> Когда блокировка пускового устройства (2b) находится в положении разблокировки, пистолет для распыления (2c) будет включен и готов к использованию (Рис. 16).



Рис. 15, положение блокировки, пусковое устройство отключено



Рис. 16, положение разблокировки, пусковое устройство включено

Общие указания по эксплуатации

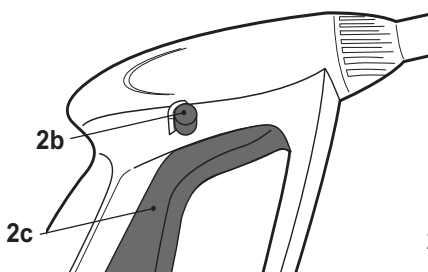
- > Каждый раз перед использованием проверяйте изделие, его шнур питания и штепсельную вилку, а также все принадлежности на предмет повреждения. Не пользуйтесь изделием, если оно повреждено или имеет признаки износа.
- > Всегда перепроверяйте правильность установки принадлежностей.
- > Всегда держите изделие за ручки. Для обеспечения безопасной опоры ручки всегда должны быть сухими, без следов смазки на них.
- > Убедитесь, что вентиляционные отверстия (10) чистые и не засорены. Очистите их, если необходимо, мягкой щеткой. Закупорка вентиляционных отверстий может привести к перегреву и повреждению изделия.
- > Немедленно выключите устройство, если кто-либо вошел во время работы в рабочую зону. Перед тем как опустить устройство убедитесь, что оно прекратило работу.
- > Не переутомляйтесь! Делайте регулярные перерывы, чтобы вы могли сконцентрироваться на работе и полностью контролировать устройство.

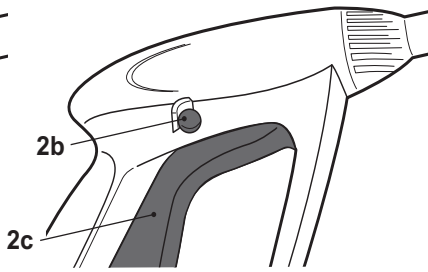

Внимание! В некоторых странах нормативные документы определяют, в какие дни недели и время дня можно использовать изделие и какие ограничения применяются при его использовании! Сделайте запрос на подробную информацию в соответствующем учреждении и соблюдайте такие требования для сохранения мирных отношений по соседству, а также предотвращения совершения административных правонарушений.

Включение/Выключение

- > Поверните выключатель (6) по часовой стрелке в положение включения (Вкл.), чтобы включить изделие (Рис. 17).
- > Поверните выключатель (6) против часовой стрелки в положение выключения (Выкл.), чтобы включить изделие (Рис. 18).



Рис. 17



Рис. 18

Эксплуатация

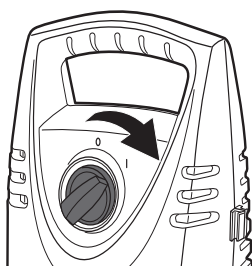

ВНИМАНИЕ! Не пользуйтесь изделием при закрытом водопроводном кране! Это может привести к работе всухую и повреждению изделия!

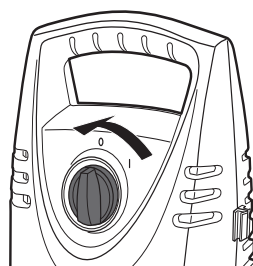
В результате нажатия пускового устройства может сработать сила отдачи. Поэтому всегда держите распылительный пистолет обеими руками! Обратите внимание на безопасное положение тела!

Неправильное обращение с изделием может привести к травмам!

- > Подсоедините изделие к источнику электропитания и водоснабжения, как указано выше.
- > Откройте водопровод.

Эксплуатация

- > Держите пистолет для распыления (2) обеими руками за ручку (4).
- > Направьте сопло выбранной принадлежности от себя по направлению к очищаемой поверхности (Рис. 19).
- > Разблокируйте пусковое устройство (2с) и удерживайте до тех пор, пока постоянный поток воды не начнет проходить через сопло, чтобы стравить воздух, скопившийся в шланге.



Рис. 19

- > Ослабьте пусковое устройство (2с) и включите изделие.
- > Держите пистолет для распыления (2) обеими руками за ручку (4). Направьте струю воды на очищаемый предмет и нажмите пусковое устройство (2с).



Внимание! При нажатии пускового устройства помните об отдаче!



Примечание: Всегда соблюдайте достаточное расстояние между насадкой и объектом, чтобы не допустить повреждений. Если необходимо, обратитесь к дилеру за консультацией.

- > Ослабьте пусковое устройство (2с), чтобы остановить струю воды.

Советы



Внимание! Избегайте попадания воды в вентиляционные отверстия, чтобы минимизировать риск повреждения изделия и снизить риск поражения электрическим током оператора.

- > Обработывая вертикальные поверхности, мойте их снизу вверх. Споласкивайте, начиная снизу вверх, используйте струю воды с расстояния не менее 30 см под углом 45°, а затем сверху вниз.

- > В некоторых случаях для удаления грязи необходимо воспользоваться щёткой. Высокое давление не всегда позволяет добиться нужного результата, поскольку может повредить поверхность. Самую тонкую (с тонкой струёй воды) регулируемую насадку или вращательную насадку не следует использовать для мытья уязвимых и крашенных деталей или компонентов под давлением (таких как шины, напускные клапаны и т.д.).
- > Эффективность мытья в равной степени зависит как от давления, так и количества воды.
- > Начните разбрызгивание на испытательном участке, где нет людей и предметов.

Деревянные и виниловые настилы

- > Для получения оптимального результата разбейте рабочее пространство на небольшие участки и чистите их один за другим.
- > Ополаскивайте при высоком давлении с использованием веерного распыления, держите сопло разбрызгивателя на расстоянии не менее 15-25 см от очищаемой поверхности.
- > При очистке прямой струей расстояние от очищаемой поверхности должно быть еще больше.
- > Предостережение! При очистке более мягких пород дерева необходимо увеличить расстояние от очищаемой поверхности.

Внутренние дворики из цемента, камня и кирпича

- > Ополаскивайте при высоком давлении с использованием веерного распыления, перемещая сопло разбрызгивателя сверху вниз, на расстоянии не менее 7-15 см от очищаемой поверхности.
- > При очистке прямой струей расстояние от очищаемой поверхности должно быть еще больше.

Автомобили, лодки и мотоциклы

- > Для достижения наилучших результатов мойте сразу одну сторону, а затем другую.
- > Ополаскивайте при высоком давлении с использованием веерного распыления, перемещая сопло разбрызгивателя сверху вниз, на расстоянии не менее 20 см от очищаемой поверхности. При очистке прямой струей расстояние от очищаемой поверхности должно быть еще больше.
- > Перед полировкой вытрите насухо.
- > Не выполняйте чистку двигателя при помощи изделия!

После использования

- > Ослабьте пусковое устройство (2с).
- > Переверните выключатель (6) в положение “О”.
- > Перекройте водопроводный кран.
- > Разблокируйте пусковое устройство (2с) и нажмите на него, чтобы стравить остаточное давление из изделия.



ВНИМАНИЕ! Отсоединяйте водяной шланг от шланга высокого давления только тогда, когда в системе больше нет давления. Также убедитесь, что изделие выключено и отключено от сети электропитания.

- > Заблокируйте пусковое устройство (2b).
- > Отсоедините изделие от источника питания.
- > Отсоедините водяной шланг от источника водоснабжения, а затем снимите его с патрубка водяного шланга (12).
- > Намотайте шланг высокого давления (3) на держатель шланга (5). Убедитесь, что шланг не изогнут или не перекручен, а ровно намотан.
- > Разберите изделие в обратной последовательности сборки, если не собираетесь пользоваться им длительное время.
- > Проверьте, очистите и храните изделие в соответствии с инструкциями, описанными ниже.

Золотые правила ухода



ВНИМАНИЕ! Всегда выключайте изделие, отсоединяйте его от источника водоснабжения и сети питания и дайте ему остыть, прежде чем выполнять осмотр, техническое обслуживание или чистку.



- > Следите за чистотой изделия. Убирайте мусор после каждого применения и перед хранением.
- > Регулярная и надлежащая чистка не только поможет обеспечить безопасность использования, но и продлит срок службы изделия.
- > Каждый раз перед использованием осматривайте изделие на предмет изношенных или повреждённых деталей. Не пользуйтесь им, если обнаружите сломанные или изношенные детали.



ВНИМАНИЕ! Всегда выключайте изделие, отсоединяйте его от источника водоснабжения и сети питания и дайте ему остыть, прежде чем выполнять осмотр, техническое обслуживание или чистку.

Общий уход

- > Очищайте изделие сухой тряпкой. Используйте щетку для труднодоступных мест.
- > В частности, каждый раз после использования чистите вентиляционные отверстия (10) тканью и щёткой.
- > Удаляйте плохо смываемую грязь сжатым воздухом (давление не более 3 бар).



ПРИМЕЧАНИЕ: Не пользуйтесь химическими, щелочными, абразивными и другими агрессивными веществами или обеззараживающими средствами для чистки изделия, поскольку они могут повредить его поверхностям.

- > Проверьте, нет ли повреждений или износа деталей. Замените изношенные детали при необходимости или свяжитесь с авторизованным сервисным центром для ремонта, прежде чем пользоваться им снова.

Техническое обслуживание

До и после каждого использования выполняйте проверку изделия и принадлежностей (таких как насадки) на предмет износа и повреждения. Если необходимо, замените их новыми в соответствии с описанием, представленных в настоящей инструкции по эксплуатации. Соблюдайте технические требования.

Запасные детали/Сменные детали

Потребитель может заменять следующие детали. Запасные детали можно приобрести у авторизованного дилера или через нашу службу поддержки покупателей.

Запасные детали/Сменные детали

Описание	№ модели или спецификация
Пистолет для распыления	YLG02 Пистолет для распыления
Патрубок высокого давления	YLG02 Патрубок высокого давления
Шланг высокого давления	Допустимое давление ≥ 120 бар (12 МПа)

Сопло

- > Удалите грязь из отверстия сопла (1а) с помощью иглы для чистки (Рис. 20).



Рис. 20, патрубок высокого давления

Фильтр

- > Отсоедините штуцер (12) от подвода воды (11).
- > Используйте плоскогубцы, чтобы отсоединить фильтр (11b) от подвода воды (Рис. 21).
- > Промойте детали чистой водой (Рис. 22).

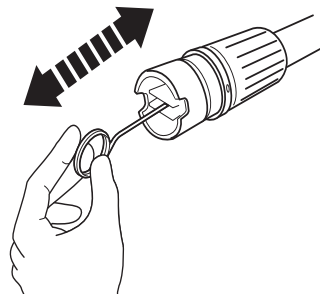

Рис. 21



Рис. 22

Уплотнительное кольцо

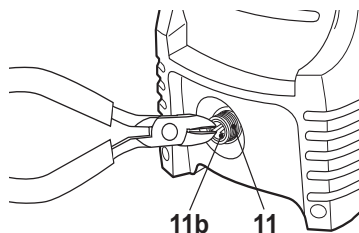
Нанесите каплю смазки на уплотнительное кольцо на разъеме шланга высокого давления (3) (Рис. 23, А).

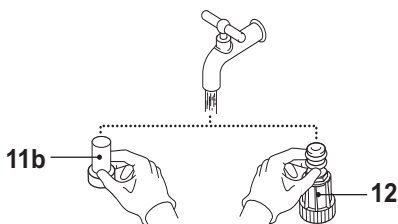

Рис. 23

Удаление известкового налета

Время от времени – в зависимости от свойств водопроводной воды – в изделии и на его принадлежностях будет образовываться известковый налёт. Прочность отложений (а, следовательно, и частота их удаления) зависит от жёсткости воды и частоты использования изделия. Жёсткость воды в вашем регионе можно узнать у поставщика.

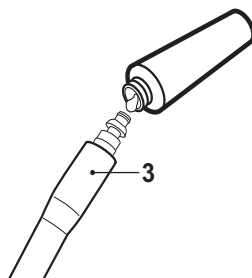

ПРИМЕЧАНИЕ: Для удаления отложений пользуйтесь смесью воды и лимонной или уксусной кислоты. Эти вещества разлагаются под действием биологических факторов и безопасны для окружающей среды.

- > Приготовьте смесь из одной части уксусной кислоты и двух частей горячей воды ($\leq 50^{\circ}\text{C}$) в подходящей ёмкости, например, в тазу.
- > Положите в смесь съёмные принадлежности.
- > Оставьте их в смеси примерно на 12 часов.
- > Промойте детали чистой водой.

Шнур питания

Если шнур питания поврежден, его должен заменить производитель, его сервисный агент или иные квалифицированные лица с целью предотвращения угрозы безопасности.

Ремонт

Данное изделие не содержит никаких деталей, ремонт которых мог бы осуществлять потребитель. Свяжитесь с квалифицированным специалистом для проверки и ремонта изделия.

Хранение

- > Выполните чистку изделия в соответствии с описанием, указанным выше.
- > Храните изделие и его принадлежности в сухом месте, не подверженном действию отрицательных температур.
- > Храните изделие только в недоступном для детей месте. Идеальная температура хранения – от 10 до 30°C.
- > Мы рекомендуем хранить изделие в оригинальной упаковке или закрывать его подходящей тканью или кожухом для защиты от пыли.
- > Слейте остатки воды после окончания работы.
- > Храните принадлежности в держателе для принадлежностей (9) изделия.

Транспортировка

- > Перед транспортировкой выключите изделие и отсоедините его от сети питания и подачи воды.
- > Установите защитные устройства на период транспортировки, если необходимо.
- > Перемещайте изделие за его ручки.
- > При перевозке в транспортных средствах защищайте изделие от сильных ударов и вибрации.
- > Закрепите изделие, чтобы оно не упало и не опрокинулось

Поиск и устранение неисправностей

Зачастую предполагаемые неисправности имеют в основании такие причины, которые пользователь может устранить сам. Для этого нужно проверить изделие в соответствии с данным разделом. В большинстве случаев это поможет быстро решить проблему.



ВНИМАНИЕ! Выполните только шаги, описанные в данных инструкциях! Если вы не можете устранить проблему самостоятельно, все остальные проверки, техническое обслуживание и ремонтные работы должен выполнять только авторизованный сервисный центр или специалист соответствующей квалификации.

Проблема	Возможная причина	Решение
1. Изделие не включается	1.1 Изделие не подключено к источнику питания	1.1 Подключите к источнику питания
	1.2 Кабель питания или штепсельная вилка неисправны	1.2 Проведение проверки специалистом-электриком
	1.3 Прочая неисправность в электрической цепи изделия	1.3 Проведение проверки специалистом-электриком

Более подробно...

Поиск и устранение неисправностей

Проблема	Возможная причина	Решение
2. Изделие не набирает полную мощность	2.1 Удлинитель не подходит для работы с данным изделием	2.1 Используйте подходящий удлинитель
	2.2 У источника питания (например, генератора) слишком низкое напряжение	2.2 Подсоедините изделие к другому источнику питания
	2.3 Вентиляционные отверстия заблокированы	2.3 Очистите вентиляционные отверстия.
	2.4 Недостаточный объем подачи воды	2.4 Проверьте водоснабжение
	2.5 Фильтр загрязнен	2.5 Очистите фильтр
	2.6 Шланг частично засорен	2.6 Проверьте шланг
	2.7 Сопло частично засорено	2.7 Проверьте сопло (1a)
3. Нет струи воды	3.1 Не нажато пусковое устройство.	3.1 Нажмите пусковое устройство (2c).
	3.2 Включена блокировка пускового устройства.	3.2 Снимите блокировку пускового устройства (2c).
	3.3 Нет подачи воды	3.3 Проверьте водоснабжение
	3.4 Фильтр загрязнен	3.4 Очистите фильтр (11b)
	3.5 Шланг засорен	3.5 Проверьте шланг
	3.6 Сопло засорено	3.6 Проверьте сопло (1a)

Более подробно...

Проблема	Возможная причина	Решение
4. Сильные колебания давления	4.1 Сопло засорено	4.1 Очистите сопло (1a)
	4.2 Слишком малый объем подачи воды	4.2 Увеличьте количество подводимой воды
	4.3 Шланг высокого давления течет	4.3 Замените шланг высокого давления (3)
5. Утечка воды из изделия	5.1 Небольшие утечки воды из изделия, связанные с его техническим состоянием, не являются проблемой.	5.1 В случае сильной утечки изделие должен проверить электрик.
6. Чрезмерная вибрация/ шум	6.1 Винты и гайки развинтились.	6.1 Проверьте степень затяжки винтов и гаек. Затяните при необходимости.
	6.2 Проблемы с двигателем.	6.2 Изделие должен проверить электрик

Повторная переработка и утилизация

- > Изделие поставляется в упаковке, которая защищает его от повреждений во время транспортировки. Сохраняйте упаковку до тех пор, пока вы не будете уверены в том, что были поставлены все детали и что изделие работает хорошо. После этого утилизируйте упаковку.
- > Данный символ означает, что данное изделие нельзя утилизировать вместе с обычными бытовыми отходами. Для предотвращения нанесения возможного вреда окружающей среде или здоровью людей в результате неконтролируемой утилизации отходов подвергайте отходы вторичной переработке, чтобы способствовать повторному использованию материальных ресурсов.





Manufacturer, Fabricant, Producent,
Hersteller, Producator, Fabricante:
Kingfisher International Products Limited
3 Sheldon Square
London
W2 6PX
United Kingdom

Kingfisher International Products B.V.
Rapenburgerstraat 175E
1011 VMAmsterdam
The Netherlands

RUS Импортёр: ООО "Касторама РУС"
Дербеневская наб., дом 7, стр 8
Россия, Москва, 115114
www.castorama.ru

Онлайн-версия руководства по
эксплуатации доступна на странице
www.kingfisher.com/products

Производитель: Жежианг Юили Клининг Экуипмент Ко., Лтд
Адрес: №.111 Линксию Род, Люоксинг Стрит, Жиашан Каунтри,
Жежианг Провинс, 314100, КНР

Срок службы 1 год

Производитель \ продавец товара не несет ответственности за
причинение ущерба здоровью или имуществу вследствие
эксплуатации товара по истечению срока службы

