

COOKETM
& LEWIS

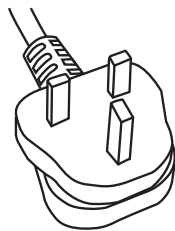

5059340213743
CLBIMW25LUKa

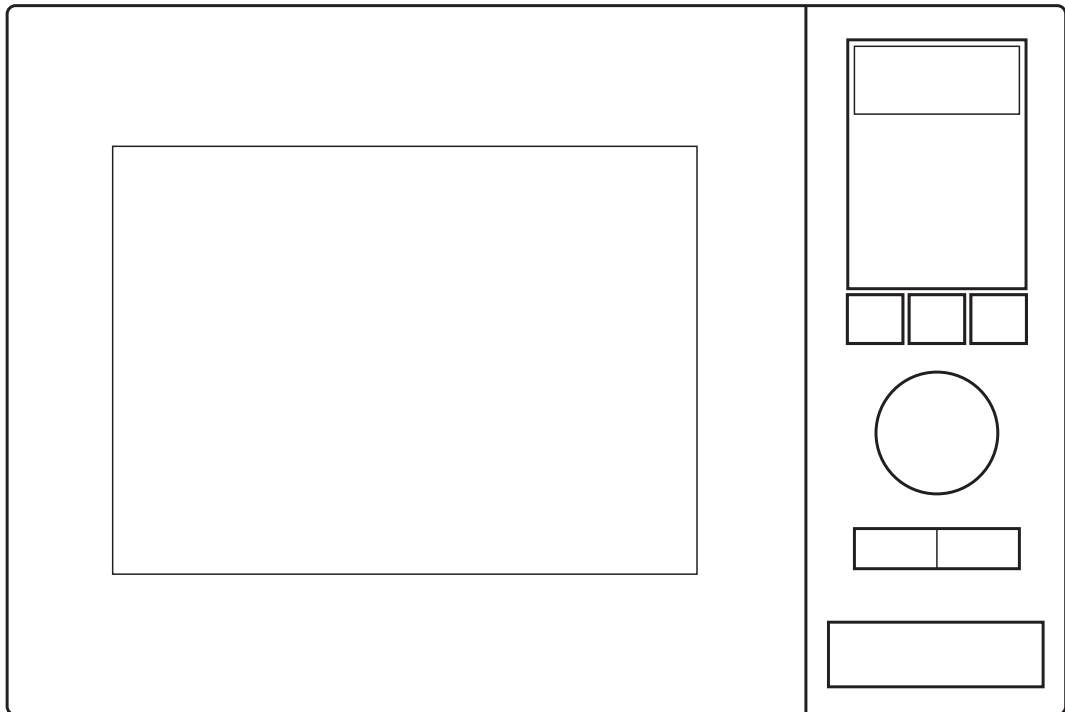
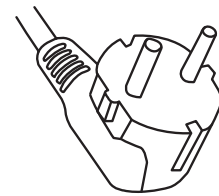

5059340213750
CLBIMW25LEUa



EN Preparation FR Préparation PL Przygotowanie
 DE Vorbereitung RUS Подготовка RO Pregătire
 ES Preparación PT Preparação TR Hazırlık

3



EN Installation FR Installation PL Montaż
 DE Installation RUS Установка RO Instalare
 ES Instalación PT Instalação TR Montaj

5



EN Use FR Utilisation PL Użytkowanie DE Benutzung RUS Использование
 RO Utilizare ES Uso PT Utilização TR Kullanım

EN	24	RO	58
FR	30	ES	65
PL	37	PT	72
DE	44	TR	79
RUS	51		



+



EN Care & maintenance FR Entretien et maintenance
 PL Pielęgnacja i konserwacja DE Pflege und Wartung
 RUS Уход и обслуживание RO Îngrijire și întreținere
 ES Cuidados y Mantenimiento PT Cuidados e manutenção
 TR Bakım ve Onarım

EN	29	RO	64
FR	36	ES	71
PL	43	PT	78
DE	50	TR	85
RUS	57		



EN IMPORTANT -
Please read
carefully
the separate
safety guide
before use.

FR IMPORTANT -
Lire attentivement
le guide de
sécurité séparé
avant utilisation.

PL WAŻNE -
Przed użyciem
proszę dokładnie
zapoznać się
z instrukcją
bezpieczeństwa.

DE WICHTIG -
Bitte lesen sie die
die separaten
sicherheitsanweisungen
vor gebrauch.

RUS ВАЖНО -
Ножалуйста,
внимательно
прочитайте
отдельное
руководство по
технике
безопасности
перед
использованием.

RO IMPORTANT -
Vă rugăm să citiți
cu atenție ghidul
de siguranță
separat înainte
de utilizare.

ES IMPORTANTE -
Lea atentamente
la guía de
seguridad
separado antes
de utilizar.

PT IMPORTANTE -
Leia atentamente
o guia de
segurança
separado antes
de usar.

TR ÖNEMLİ -
Kullanmadan
önce emniyet
kurallarını lütfen
dikkatle okuyun.

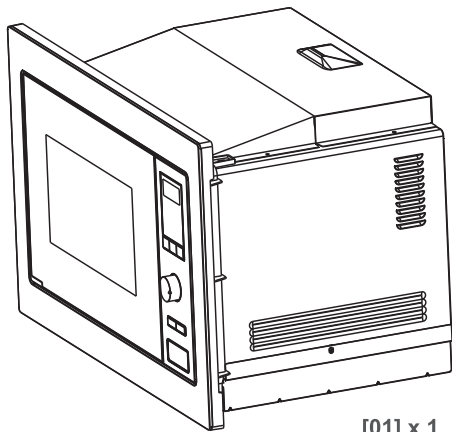
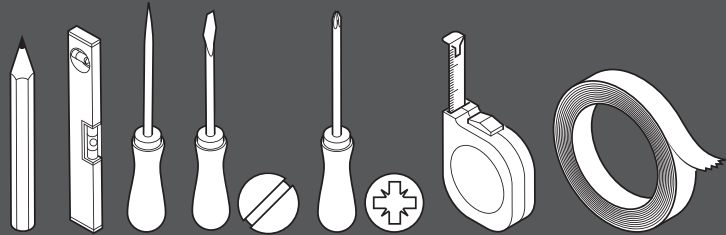
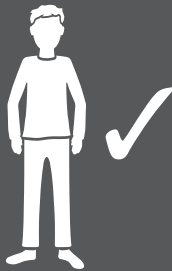

[01] x 1

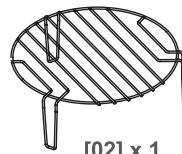

[02] x 1



[03] x 1



[04] x 1



[05] x 1



[06] x 1

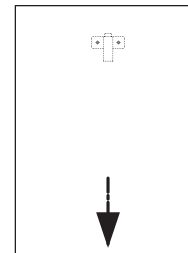

[07] x 1
(303 x 427mm)



[08] x 3
(Ø4 x 16mm)



[09] x 1



- EN Product description
- FR Description du produit
- PL Opis produktu
- DE Produktbeschreibung
- RUS Описание продукта
- RO Descrierea produsului
- ES Descripción del producto
- PT Descrição do Produto
- TR Ürün Açıklaması

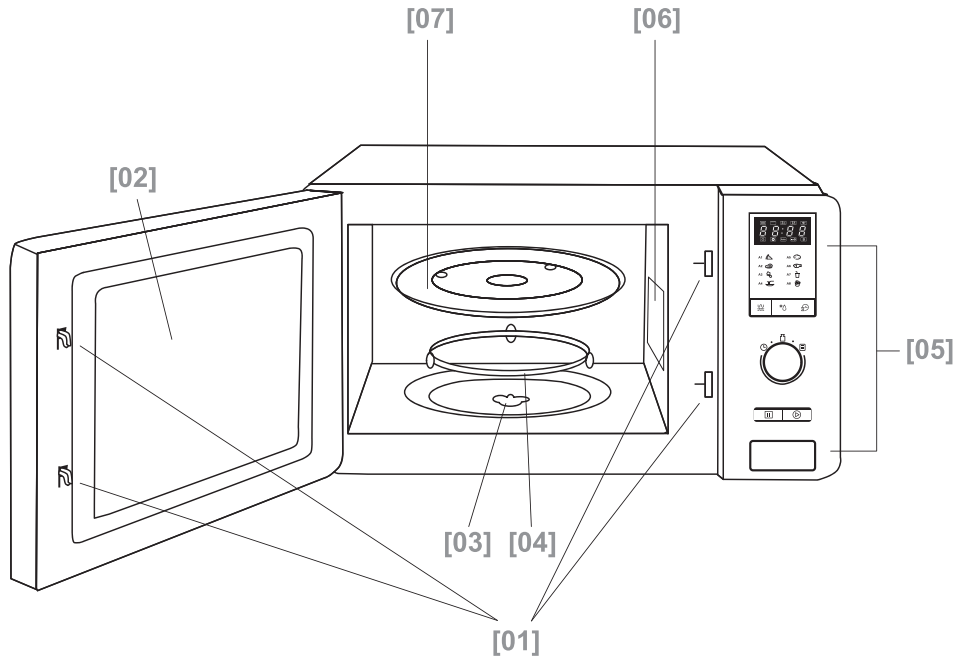

EN Front view

1. Door Safety Lock 2. Microwave Window 3. Motor Shaft 4. Roller Ring 5. Control Panel 6. Microwave Guide 7. Glass Platter

FR Vue de face

1. Verrou de sécurité de la porte 2. Vitre du four à micro-ondes 3. Arbre du moteur 4. Anneau à roulettes 5. Panneau de commande 6. Guide du four à micro-ondes 7. Plateau en verre

PL Widok z przodu

1. Blokada bezpieczeństwa drzwi 2. Okno kuchenki mikrofalowej 3. Oś silnika napędowego 4. Pierścień obrotowy 5. Panel sterowania 6. Płytkę mikowa 7. Szklany talerz obrotowy

DE Vorderansicht

1. Tür-Sicherheitsverriegelung 2. Mikrowellenfenster 3. Motorwelle 4. Rollenring 5. Bedienfeld 6. Mikrowellenführung 7. Glasdrehteller

RUS Вид спереди

1. Дверца с защелками 2. Окно микроволновой печи 3. Вал двигателя 4. Поворотный стол 5. Панель управления 6. Направляющая для микроволновой печи 7. Стеклоподставка

RO Vedere frontală

1. Încădare de siguranță a ușii 2. Fereastră cuptor 3. Arbore motor 4. Inel rotativ 5. Panou de comandă 6. Ghid microunde 7. Platu de sticlă

ES Vista frontal

1. Bloqueo de seguridad de la puerta 2. Ventana del microondas 3. Eje del motor 4. Anillo giratorio 5. Panel de control 6. Guía del microondas 7. Plato de cristal

PT Vista frontal

1. Bloqueio de segurança da porta 2. Janela do micro-ondas 3. Eixo do motor 4. Anel dos roletes 5. Painel de controlo 6. Guia do micro-ondas 7. Prato de vidro

TR Önden görünüm

1. Kapak Güvenlik Kilidi 2. Mikrodalga Camı 3. Motor Gövdesi 4. Döner Halka 5. Kontrol Paneli 6. Mikrodalga Kılavuzu 7. Cam Tabak



EN Installation
DE Installation
ES Instalación

FR Installation
RUS Установка
PT Instalação

PL Montaż
RO Instalare
TR Montaj

EN WARNING: Do not use the microwave without any food or drink inside the cavity to avoid damaging the appliance and invalidating your guarantee.

Carefully remove all packaging materials from within the microwave and ensure all parts are received intact.

Ensure that all seals are clean and free of grease and avoid placing any items between the door and seal as this can damage the seal.

Use warm soapy water and a soft damp cloth to clean the surface of the product. Wipe dry with a clean cloth. Immediately clean any stains or food from within the microwave cavity.

Avoid using steam cleaners and cleaning products such as abrasive powders, glass wool or scouring pads, as well as domestic chemicals containing acetone, chlorine or solvents.

WARNING: If the door or door seals are damaged, the microwave must not be operated until it has been repaired by a qualified service technician. Operate the appliance for its intended purpose only as described in this manual.

This microwave oven is intended for domestic use of heating and cooking of food and drink.

Do not place the microwave on cooking hobs or other heat generating appliances. Always install the appliance into a specific tall oven housing unit.

The microwave must not be placed in a cabinet that is not in compliance with the installation instructions. Before maintenance, deactivate the appliance and disconnect the mains plug from the mains socket.

Do not place the microwave where heat, moisture, or high humidity are generated, or near combustible materials.

Do not operate the microwave without its glass tray, roller support and motor shaft in their proper positions.

Make sure that the power supply cord is undamaged and does not run under the oven or over any hot or sharp surface.

The mains socket must be readily accessible so that the plug can be easily removed in an emergency.

Do not use the oven outdoors.

Before you start

01 Radio Interference

Operation of a microwave oven can cause radio wave interference with other devices operating in its vicinity such as radio, television, wi-fi, wireless telephones and similar equipment.

You can reduce or minimize the interference by:

1. Relocating the microwave in relation to the other devices.
2. Changing the orientation between the microwave and the other devices.
3. Ensuring the microwave and other devices are plugged into separate ring mains or circuits.

02 Getting the best from your microwave oven



IMPORTANT: Metal utensils and containers are not allowed to be used in a microwave oven as they may cause sparks and fires.

1. Only use, glass, ceramic and microwave safe plastic containers.
2. Always follow the manufacturer's guidelines regarding cooking food and drink and ensure it is piping hot before consumption.
3. Cover food during cooking to prevent splattering and stir regularly to ensure heat is distributed evenly.
4. The supplied grill rack [02] is intended for use in GRILL mode only and is used to raise food nearer the heating element built into the top of the cavity.

FR AVERTISSEMENT : ne pas utiliser le four à micro-ondes sans nourriture ou boisson à l'intérieur de la cavité pour éviter d'endommager l'appareil et de mettre un terme à sa garantie.

Retirer soigneusement tous les matériaux d'emballage de l'intérieur du four à micro-ondes et s'assurer que toutes les pièces sont reçues intactes.

S'assurer que tous les joints sont propres et exempts de graisse. Éviter de placer des éléments entre la porte et le joint car cela peut endommager le joint.

Nettoyez la surface du produit à l'eau savonneuse avec un chiffon doux et humide. Sécher à l'aide d'un chiffon propre. Nettoyer immédiatement les taches ou les restes de nourriture dans la cavité du four à micro-ondes.

Éviter l'utilisation de nettoyeurs à vapeur et de produits de nettoyage tels que poudres abrasives, laines de verre ou tampons à recurer, ainsi que de produits chimiques ménagers contenant de l'acétone, du chlore ou des solvants.

AVERTISSEMENT : il ne faut pas mettre le four à micro-ondes en marche si la porte ou des joints de porte sont endommagés, avant d'en avoir confié la réparation à un technicien d'entretien qualifié. Utiliser l'appareil pour son but prévu et uniquement comme décrit dans ce manuel.

Ce four à micro-ondes est destiné à l'utilisation ménagère pour chauffer et cuire des aliments et des boissons.

Ne pas placer le four à micro-ondes sur des plaques de cuisson ou d'autres appareils produisant de la chaleur. Toujours installer l'appareil dans un logement de four de grande taille.

Le four à micro-ondes ne doit pas être placé dans un élément de cuisine non conforme aux instructions d'installation. Avant l'entretien, désactiver l'appareil et débrancher la fiche secteur de la prise secteur.

Ne pas placer le four à micro-ondes à proximité d'une source de chaleur ou d'humidité ni près de matériaux combustibles.

Ne pas faire fonctionner le four à micro-ondes sans son plateau en verre, son support à roulettes et l'arbre du moteur dans leur bonne position.

S'assurer que le cordon d'alimentation est intact et ne passe pas sous le four ni sur une surface chaude ou tranchante.

La prise secteur doit être facilement accessible afin que la fiche puisse être retirée aisément en cas d'urgence.

Ne pas utiliser le four en plein air.

Avant de commencer

01 Interférence radio

Le fonctionnement d'un four à micro-ondes peut provoquer des interférences avec d'autres appareils fonctionnant à proximité comme la radio, la télévision, le Wi-Fi, les téléphones sans fil et les équipements similaires.

Il est possible de réduire ou de minimiser cette interférence :

1. En déplaçant le four à micro-ondes par rapport aux autres appareils.
2. En modifiant l'orientation entre le four à micro-ondes et les autres appareils.
3. En s'assurant que le four à micro-ondes et les autres appareils sont branchés sur des circuits ou des secteurs séparés.

02 Tirer le meilleur parti de votre four à micro-ondes



IMPORTANT : l'utilisation d'ustensiles et de récipients en métal n'est pas autorisée dans un four à micro-ondes, car ils peuvent provoquer des étincelles et des incendies.

1. N'utiliser que des récipients en verre, en céramique et en plastique spécial pour four à micro-ondes.
2. Toujours suivre les recommandations du fabricant concernant la cuisson des aliments et des boissons et s'assurer qu'ils sont chauds avant de les consommer.
3. Couvrir les aliments pendant la cuisson pour empêcher les éclaboussures et remuer régulièrement pour répartir la chaleur uniformément.
4. La grille fournie [02] est destinée à être utilisée en mode GRILL uniquement et sert à élever la nourriture plus près de l'élément chauffant intégré dans la partie supérieure de la cavité.

PL OSTRZEŻENIE: Aby uniknąć uszkodzenia urządzenia i unieważnienia gwarancji, nie należy uruchamiać pustej kuchenki mikrofalowej.

Ostrożnie usunąć ze środka urządzenia wszelkie elementy opakowaniowe i upewnić się, że żadna z części nie została uszkodzona.

Utrzymywać wszystkie uszczelki w czystości (usuwać zabrudzenia z tłuszczu) i nie umieszczać żadnych przedmiotów między drzwiami a uszczelką, ponieważ może to spowodować jej uszkodzenie.

Do czyszczenia powierzchni produktu należy używać ciepłej wody z mydłem oraz miękkiej, wilgotnej szmatki. Wycierać do sucha czystą szmatką. Wszelkie pozostałe resztki jedzenia i inne zabrudzenia wnętrza kuchenki mikrofalowej należy niezwłocznie wyczyścić.

Nie używać do czyszczenia urządzenia myjek parowych ani środków czyszczących takich jak proszki ścierne, wata szklana czy szorstkie czyściki. Unikać także stosowania środków chemii gospodarczej zawierających aceton, chlor lub rozpuszczalniki.

OSTRZEŻENIE: Jeśli drzwi lub uszczelki drzwi są uszkodzone, nie wolno uruchamiać kuchenki mikrofalowej do czasu naprawienia przez wykwalifikowanego specjalistę. Używać urządzenia wyłącznie zgodnie z przeznaczeniem opisanym w niniejszej instrukcji.

Kuchenka mikrofalowa jest przeznaczona wyłącznie do podgrzewania i gotowania żywności na potrzeby gospodarstwa domowego.

Nie wolno stawiać kuchenki na płytach kuchennych ani na innych urządzeniach grzejnych. Urządzenie musi być zamontowane w specjalnej wysokiej zabudowie na kuchenkę mikrofalową.

Nie umieszczać kuchenki w szafce, która nie spełnia wymogów zawartych w instrukcji instalacji. Przed przystąpieniem do konserwacji należy zawsze wyłączyć urządzenie i wyjąć wtyczkę przewodu zasilającego z gniazdka.

Nie ustawiać urządzenia w pobliżu źródeł ciepła, łatwopalnych materiałów ani w miejscach, w których występuje wilgoć lub wysoka wilgotność.

Kuchenka mikrofalowa może być używana wyłącznie, kiedy szklany talerz, pierścień obrotowy i oś silnika napędowego są prawidłowo osadzone.

Należy upewnić się, że przewód zasilający nie jest uszkodzony i nie przebiega pod urządzeniem, nad gorącą powierzchnią ani ostrymi powierzchniami.

Gniazdo zasilające musi być łatwo dostępne, aby w sytuacji awaryjnej można było szybko odłączyć urządzenie od źródła zasilania.

Nie używać kuchenki mikrofalowej na wolnym powietrzu.

Przed rozpoczęciem użytkowania

01 Zakłócenia radioelektryczne

Działanie kuchenki mikrofalowej może spowodować zakłócenia w działaniu radia, telewizora, urządzeń Wi-Fi, telefonów bezprzewodowych i podobnych urządzeń.

W celu ograniczenia zakłóceń do minimum należy:

1. Zwiększyć odległość pomiędzy kuchenką mikrofalową a innymi urządzeniami.
2. Zmienić położenie kuchenki mikrofalowej względem innych urządzeń.
3. Podłączyć kuchenkę mikrofalową i inne urządzenia do oddzielnych obwodów elektrycznych.

02 Wskazówki dotyczące użytkowania



WAŻNE: W kuchence mikrofalowej nie wolno używać metalowych naczyń i pojemników. Mogą one spowodować iskrzenie, a nawet zapłon urządzenia.

1. Stosować wyłącznie pojemniki plastikowe, szklane i ceramiczne przeznaczone do kuchenek mikrofalowych.
2. Zawsze przestrzegać instrukcji producenta dotyczących gotowania potraw i napojów. Przed spożyciem należy sprawdzić temperaturę potrawy.
3. Podczas gotowania należy przykryć potrawy, aby zapobiec rozpryskiwaniu, a także regularnie je mieszać, aby zapewnić równomierne rozprowadzanie ciepła.
4. W zestawie znajduje się kratka [02], która jest przeznaczona wyłącznie do użytku w trybie GRILL i służy do umieszczania żywności w pobliżu elementu grzejnego zamontowanego w górnej części wnęki.

DE WARNHINWEIS: Verwenden Sie die Mikrowelle nicht, wenn sich keine Speisen oder Getränke im Garraum befinden, um Schäden am Gerät und einen Wegfall der Gerätegarantie zu vermeiden.

Entfernen Sie sorgfältig alle Verpackungsmaterialien aus dem Inneren der Mikrowelle und stellen Sie sicher, dass Sie alle Bauteile in ordnungsgemäßem Zustand erhalten haben.

Stellen Sie sicher, dass alle Dichtungen sauber und fettfrei sind, und stellen Sie niemals Gegenstände zwischen Tür und Dichtung ab, da es dadurch zu Schäden an der Dichtung kommen könnte.

Reinigen Sie die Oberfläche des Produkts mit warmem Seifenwasser und einem weichen, feuchten Tuch. Verwenden Sie zum Trocknen ein sauberes Tuch. Entfernen Sie unverzüglich alle im Garraum befindlichen Flecken und Speisereste.

Verwenden Sie keine Dampfreiniger und keine Reinigungsmittel, wie etwa Scheuermittel, Glaswolle oder Scheuerschwämme, weiterhin keine azeton-, chlor- oder lösungsmittelhaltigen Haushaltschemikalien.

WARNHINWEIS: Wenn die Tür oder die Türdichtungen beschädigt sind, darf die Mikrowelle so lange nicht in Betrieb genommen werden, bis sie durch einen qualifizierten Servicetechniker repariert worden ist. Betreiben Sie das Gerät nur für den vorgesehenen Zweck, wie in diesem Handbuch beschrieben.

Dieser Mikrowellenofen ist zum Erwärmen und Garen von Speisen und Getränken im Haushaltsbereich vorgesehen.

Stellen Sie die Mikrowelle nicht auf Kochfeldern oder anderen Wärme erzeugenden Geräten ab. Bauen Sie das Gerät immer in eine speziell bemessene große Ofengehäuseeinheit ein.

Die Mikrowelle darf nicht in Schränken untergebracht werden, die nicht den Installationsanweisungen entsprechen. Schalten Sie das Gerät vor Wartungsarbeiten aus und ziehen Sie den Netzstecker aus der Steckdose.

Stellen Sie die Mikrowelle niemals dort auf, wo Hitze, Nässe oder viel Feuchtigkeit entstehen, ebenso nicht in der Nähe brennbarer Materialien.

Verwenden Sie die Mikrowelle nicht, ohne dass sich Glasdrehteller, Rollenhalter und Motorwelle an der jeweils vorgesehenen Stelle befinden.

Achten Sie darauf, dass das Netzkabel nicht beschädigt ist und nicht unter dem Ofen oder über heißen oder scharfkantigen Oberflächen verläuft.

Die Netzsteckdose muss leicht zugänglich sein, damit der Stecker im Notfall problemlos herausgezogen werden kann.

Verwenden Sie den Ofen nicht im Freien.

Bevor Sie beginnen

01 Funkstörung

Der Betrieb eines Mikrowellenofens kann Funkwellen anderer Geräte stören, die in der Nähe des Ofens betrieben werden, z. B. Rundfunkempfänger, Fernsehgeräte, WLAN-Geräte, schnurlose Telefone und Ähnliches.

Sie können die Störungen verringern oder minimieren, indem Sie:

1. den Standort der Mikrowelle in Bezug zu anderen Geräten wechseln.
2. die Ausrichtung zwischen Mikrowelle und den anderen Geräten ändern.
3. sicherstellen, dass die Mikrowelle und andere Geräte an separate Ringleitungen oder Stromkreise angeschlossen sind.

02 Holen Sie das Beste aus Ihrem Mikrowellenofen heraus



WICHTIG: Metallgegenstände und -behälter dürfen nicht in einem Mikrowellenofen verwendet werden, da sie Funken und Brände verursachen können.

1. Verwenden Sie nur Glas-, Keramik- und mikrowelleneignete Kunststoffbehälter.
2. Befolgen Sie stets die Richtlinien des Herstellers hinsichtlich der Zubereitung von Speisen und Getränken und stellen Sie sicher, dass diese vor dem Verzehr kochend heiß werden.
3. Decken Sie die Lebensmittel beim Garen ab, um Spritzer zu vermeiden und rühren Sie sie regelmäßig um, damit sichergestellt ist, dass die Wärme gleichmäßig verteilt wird.
4. Der im Lieferumfang enthaltene Grillrost [02] ist nur für den Einsatz im Grillmodus vorgesehen und dient dazu, Lebensmittel näher an das an der Oberseite des Garraums befindliche Heizelement heran zu positionieren.

rus **ВНИМАНИЕ!** Не используйте микроволновую печь без продуктов или напитков внутри камеры во избежание повреждения прибора и аннулирования гарантии.

Аккуратно снимите упаковочные материалы с внутренних элементов микроволновой печи и убедитесь, что элементы не повреждены.

Убедитесь, что все уплотнительные элементы чистые и не имеют следов смазки. Не вставляйте какие-либо предметы между дверцей и уплотнительными элементами, поскольку это может привести к их повреждению.

Для очистки поверхности изделия используйте теплый мыльный раствор и мягкую влажную ткань. Затем протирайте насухо чистой тканью. При появлении пятен или попадании частиц продуктов на стенки немедленно вытирайте камеру микроволновой печи.

Не используйте пароочистители и чистящие средства, такие как абразивные порошки, губки с жестким абразивным слоем или металлические мочалки, а также бытовые химикаты, содержащие ацетон, хлор или растворители.

ВНИМАНИЕ! В случае повреждения дверцы или уплотнителя дверцы не следует пользоваться микроволновой печью до устранения неисправности квалифицированным специалистом по ремонту. Используйте прибор только по назначению, как описано в данном руководстве.

Эта микроволновая печь предназначена для бытового использования для приготовления и разогревания пищи и напитков.

Не ставьте микроволновую печь на варочные панели или другие нагревающиеся приборы. Всегда устанавливайте прибор в специально предназначенное место.

Микроволновую печь нельзя ставить в шкафы, не соответствующие инструкциям по установке. Перед проведением технического обслуживания выключите прибор и отключите его от электросети.

Не устанавливайте микроволновую печь в помещениях с высокими уровнями температуры и влажности, а также вблизи горючих материалов.

Перед использованием микроволновой печи стеклянная подставка, ролики и вал двигателя должны быть установлены должным образом.

Убедитесь, что кабель питания не поврежден и не проходит под печью или над нагревающимися поверхностями и острыми предметами.

Электророзетка должна находиться в легко доступном месте, чтобы вилку питания можно было легко и быстро извлечь из розетки в экстренной ситуации.

Не используйте печь вне помещений.

Перед началом эксплуатации

01 Радиопомехи

Работа микроволновой печи может создавать радиопомехи, мешающие работе таких устройств, как радиоприемники, телевизоры, Wi-Fi-роутеры, беспроводные телефоны и аналогичное оборудование.

Уменьшить или свести к минимуму помехи можно следующими способами.

1. Установите микроволновую печь подальше от других устройств
2. Измените положение микроволновой печи относительно других устройств
3. Убедитесь, что микроволновая печь и другие устройства подключены к разным фазам или контурам электросети

02 Эффективное использование микроволновой печи



ВАЖНО! Запрещается помещать в камеру металлические емкости и контейнеры из материалов, не предназначенных для использования в микроволновой печи, так как они могут вызвать искрение и привести к возгоранию.

1. Используйте только стеклянные и керамические емкости, а также пластиковые контейнеры, подходящие для использования в микроволновой печи.
2. Всегда соблюдайте рекомендации производителя по приготовлению пищи и напитков. Перед их употреблением убедитесь, что они достаточно горячие.
3. Во время приготовления накрывайте продукты во избежание разбрызгивания и регулярно перемешивайте для равномерного разогрева.
4. Решетка [02] в комплекте предназначена для использования только в режиме гриля. Она позволяет разместить продукты ближе к нагревательному элементу, встроенному в верхнюю часть камеры.

RO AVERTISMENT: Nu folosiți cuptorul fără mâncare sau băutură în interior, pentru a evita deteriorarea aparatului și anularea garanției.

Îndepărtați cu grijă toate ambalajele din interiorul cuptorului și asigurați-vă că toate componentele sunt primite intacte.

Asigurați-vă că toate garniturile sunt curate și fără grăsime și evitați plasarea oricăror obiecte între ușă și garnitură, deoarece aceasta din urmă se poate deteriora.

Utilizați apă caldă cu săpun și o lavetă moale umedă pentru a curăța suprafața produsului. Uscați cu o lavetă curată. Curățați imediat orice pete sau resturi de mâncare din interiorul cuptorului.

Evitați folosirea aparatelor de curățat cu aburi și a produselor de curățare precum pulberile abrazive, bureții abrazivi din vată de sticlă sau din plastic, dar și substanțele chimice pentru gospodărie, care conțin acetonă, clor sau solvenți.

AVERTISMENT: Dacă ușa sau garniturile ușii sunt deteriorate, cuptorul nu trebuie folosit până nu este reparat de un tehnician de service calificat. Folosiți aparatul în scopul pentru care a fost creat doar în modul descris în acest manual.

Acest cuptor cu microunde este creat pentru uz casnic, la încălzirea și prepararea mâncărilor și băuturilor.

Nu puneți cuptorul pe plite de gătit sau alte aparate care generează căldură. Instalați întotdeauna aparatul într-un corp de bază înalt, special pentru cuptor.

Nu amplasați cuptorul într-un dulap care nu respectă instrucțiunile de instalare. Înaintea lucrărilor de întreținere, deconectați aparatul și scoateți din priză cablul de alimentare.

Nu puneți cuptorul acolo unde se generează căldură, aburi sau umiditate ridicată, sau lângă materiale combustibile.

Nu operați cuptorul fără platoul de sticlă, suportul rotativ și arborele motor aflate în poziția corectă.

Atenție la cablul de alimentare: acesta trebuie să fie intact și să nu treacă pe sub cuptor, peste o suprafață fierbinte sau tăioasă.

Priza trebuie să fie ușor accesibilă, astfel încât cablul să poată fi scos repede din priză în caz de urgență.

Nu utilizați cuptorul în exterior.

Înainte de a începe

01 Interferențe radio

Folosirea unui cuptor cu microunde poate provoca interferențe radio cu alte dispozitive care operează în apropiere, precum aparatele de radio, televizoarele, dispozitive Wi-Fi, telefoanele fără fir și echipamentele similare.

Puteți reduce sau minimiza interferența:

1. Mutând cuptorul la distanță de celelalte dispozitive.
2. Schimbând orientarea cuptorului cu microunde și a celorlalte dispozitive.
3. Asigurându-vă că cuptorul și celelalte dispozitive sunt conectate în prize sau circuite de alimentare diferite.

02 Cum să obțineți cele mai bune rezultate de la cuptorul dvs. cu microunde



IMPORTANT: Nu este permisă utilizarea ustensilelor și recipientelor din metal în cuptorul cu microunde, deoarece pot provoca scânteii și flăcări.

1. Folosiți doar recipiente din sticlă, ceramică și plastic sigur de folosit la microunde.
2. Urmați întotdeauna instrucțiunile producătorului în ceea ce privește prepararea alimentelor și băuturilor și asigurați-vă că sunt foarte fierbinți înainte de a fi consumate.
3. Acoperiți mâncarea în timpul preparării pentru a preveni stropirea și amestecați-o regulat pentru a vă asigura că se distribuie uniform căldura.
4. Raftul pentru grătar [02] furnizat este destinat folosirii doar în modul GRĂTAR și se utilizează pentru ridicarea mâncării mai aproape de elementul de încălzire integrat în partea superioară a cuptorului.

ES ADVERTENCIA: No utilice el microondas sin alimentos o bebidas en el interior de la cavidad para evitar dañar el aparato y que la garantía quede invalidada.

Retire con cuidado todos los materiales de embalaje del interior del microondas y asegúrese de que todas las piezas se han recibido intactas.

Asegúrese de que todas las juntas están limpias y libres de grasa, y evite colocar elementos entre la puerta y la junta, ya que esto podría dañar la junta.

Humedezca un paño en agua templada jabonosa para limpiar la superficie del producto. Seque con un paño limpio. Quite inmediatamente las manchas o alimentos del interior de la cavidad del microondas.

Evite el uso de limpiadores a vapor y productos de limpieza como polvos abrasivos, lana de vidrio o estropajos abrasivos, así como productos químicos del hogar que contengan acetona, cloro o disolventes.

ADVERTENCIA: Si la puerta o las juntas están dañadas, debe dejar de utilizarse el microondas hasta que lo haya reparado un técnico cualificado. Utilice el aparato para su uso previsto solo tal y como se describe en este manual.

Este horno microondas está diseñado para calentar y cocinar comida y bebida en el ámbito doméstico.

No coloque el microondas encima de placas de cocción u otros aparatos que generen calor. Instale siempre el aparato en un módulo alto para instalación de microondas.

El microondas no debe colocarse en un armario que no esté fabricado de conformidad con las instrucciones de instalación. Antes de realizar el mantenimiento, apague el aparato y desconecte el enchufe de la toma de corriente.

No coloque el microondas donde se genere calor, vapor o un alto nivel de humedad, así como tampoco cerca de materiales combustibles.

No utilice el microondas sin la bandeja de cristal, el soporte giratorio y el eje del motor en sus correspondientes posiciones.

Asegúrese de que el cable de alimentación no está dañado y de que no se encuentra debajo del aparato ni sobre cualquier otra superficie caliente o afilada.

Se debe poder acceder fácilmente a la toma de corriente para poder quitar el enchufe rápidamente en caso de emergencia.

No utilice el horno en exteriores.

Antes de empezar

01 Interferencias de radio

El funcionamiento de un horno microondas puede causar interferencias de ondas de radio con otros dispositivos que funcionen en sus proximidades, como radios, televisores, aparatos de Wi-Fi, teléfonos inalámbricos y otros equipos similares.

Para reducir o minimizar las interferencias:

1. Reubique el microondas en relación con los otros dispositivos.
2. Cambie la orientación entre el microondas y los otros dispositivos.
3. Asegúrese de que el microondas y los otros dispositivos están conectados en tomas de corriente o circuitos diferentes.

02 Cómo sacar el máximo partido de su horno microondas



IMPORTANTE: No se permite el uso de utensilios y recipientes de metal en un microondas, ya que pueden producir chispas e incendios.

1. Utilice solo recipientes de cristal, cerámica y plástico adecuado para microondas.
2. Siga siempre las directrices del fabricante con respecto a la cocción de comida y bebida y asegúrese de que los productos están bien calientes antes del consumo.
3. Tape los alimentos durante la cocción para evitar salpicaduras y remuévalos periódicamente para garantizar que el calor se distribuye de forma uniforme.
4. La parrilla del grill suministrada [02] está pensada para uso en modo GRILL, y sirve para colocar los alimentos más cerca de la resistencia integrada en la parte superior de la cavidad.

PT AVISO: Não utilize o micro-ondas sem alimentos ou bebidas dentro do compartimento para evitar danificar o aparelho e invalidar a sua garantia.

Remova cuidadosamente todos os materiais de embalagem do micro-ondas e certifique-se de que todas as peças foram recebidas intactas.

Certifique-se que todos os vedantes estão limpos e sem gordura e evite colocar itens entre a porta e o vedante, dado que isto pode danificar o vedante.

Use água quente com sabão e um pano macio e húmido para limpar a superfície do produto. Seque com um pano limpo. Limpe imediatamente quaisquer manchas ou alimentos dentro do compartimento do micro-ondas.

Evite utilizar dispositivos de limpeza a vapor e produtos de limpeza como pós abrasivos, lâ de vidro ou esfregões, bem como produtos químicos domésticos que contenham acetona, cloro ou solventes.

AVISO: Se a porta ou os vedantes da porta estiverem danificados, o micro-ondas não pode ser utilizado até ter sido reparado por um técnico de manutenção qualificado. Utilize o aparelho exclusivamente para o fim a que se destina, tal como descrito neste manual.

Este micro-ondas destina-se a uso doméstico para o aquecimento e cozedura de alimentos e bebidas.

Não coloque o micro-ondas sobre placas de cozinha ou outros aparelhos que produzam calor. Instale sempre o aparelho numa coluna para eletrodomésticos.

O micro-ondas não deve ser colocado num armário que não esteja em conformidade com as instruções de instalação. Antes de efetuar a manutenção, desative o aparelho e desligue a ficha da tomada elétrica.

Não coloque o micro-ondas em locais onde sejam gerados calor, condensação ou humidade elevada, ou na proximidade de materiais combustíveis.

Não utilize o micro-ondas sem o prato em vidro, o suporte dos roletes e o eixo do motor nas posições adequadas.

Certifique-se de que o cabo de alimentação não está danificado e que não passa por baixo do forno ou sobre superfícies quentes ou afiadas.

A tomada elétrica tem de ser de fácil acesso para que a ficha possa ser removida facilmente em caso de emergência.

Não utilize o produto no exterior.

Antes de começar

01 Interferências radioelétricas

O funcionamento do forno micro-ondas pode causar interferências radioelétricas noutros dispositivos em funcionamento na proximidade, tais como rádios, televisões, Wi-Fi, telefones sem fios e equipamento semelhante.

É possível reduzir ou minimizar a interferência ao:

1. Reposicionar o micro-ondas em relação aos outros dispositivos.
2. Alterar a orientação entre o micro-ondas e os outros dispositivos.
3. Garantir que o micro-ondas e os outros dispositivos estão ligados a circuitos ou redes de corrente elétrica em separado.

02 Retirar o máximo proveito do seu micro-ondas



IMPORTANTE: Os utensílios e recipientes de metal não devem ser utilizados num micro-ondas porque podem criar faíscas e incêndios.

1. Utilize apenas recipientes de vidro, cerâmica e de plástico apropriado para micro-ondas.
2. Siga sempre as orientações do fabricante relativamente à cozedura de alimentos e bebidas e certifique-se de que estão quentes antes de os consumir.
3. Cubra os alimentos para evitar salpicos e mexa regularmente para garantir que o calor é distribuído uniformemente.
4. O suporte para grelhar [02] foi concebido para utilização apenas no modo GRILL e é utilizado para elevar os alimentos para mais perto do elemento de aquecimento integrado na cavidade superior.

TR UYARI: Mikrodalga fırının zarar görmemesi ve garantinin geçerliliğini yitirmemesi için mikrodalga fırını içinde hiçbir yiyecek veya içecek yokken kullanmayın.

Mikrodalga fırının içindeki tüm ambalaj malzemelerini dikkatlice çıkarın ve tüm parçaların sağlam bir şekilde teslim alındığından emin olun.

Tüm contaların temiz ve yağdan arındırılmış olmasına dikkat edin ve kapak ile conta arasına hiçbir şey koymayın, aksi halde conta zarar görebilir.

Ürünün yüzeyini temizlemek için ılık sabunlu su ve yumuşak nemli bir bez kullanın. Temiz bir bezle kurulayın. Mikrodalga içindeki tüm lekeleri veya yiyecek artıklarını hemen temizleyin.

Buharlı temizleyiciler ve aşındırıcı tozlar, cam yünü veya bulaşık teli gibi temizlik ürünlerinin yanı sıra aseton, klor ve çözücüler içeren kimyasal deterjanlar kullanılmaktan kaçının.

UYARI: Kapak veya kapak contaları hasarlıysa mikrodalga fırın, vasıflı bir tekniker tarafından onarılan kadar çalıştırılmamalıdır. Cihazı sadece bu kılavuzda tarif edilen kullanım amacı doğrultusunda kullanın.

Bu mikrodalga fırın, evde yiyecek ve içecekleri ısıtmak ve pişirmek amacıyla kullanılmak üzere tasarlanmıştır.

Mikrodalga fırını ocağın veya ısı üreten diğer cihazların üzerine koymayın. Cihazı daima özel bir uzun fırın boşluğunun içine monte edin.

Mikrodalga, montaj talimatlarına uygun olmayan bir dolaba yerleştirilmemelidir. Bakım öncesinde cihazı devre dışı bırakın ve fişini prizden çekin.

Mikrodalga fırını ısı, nem veya yüksek rutubetin meydana geldiği yerlere veya yanıcı malzemelerin yakınına koymayın.

Mikrodalga fırını cam tepsisi, tekerlekli desteği ve motor gövdesi uygun konumlarında değilken çalıştırmayın.

Güç kaynağı kablusunun hasarlı olmadığından ve fırının altından ya da hiçbir sıcak veya keskin yüzeyden geçmediğinden emin olun.

Acil durum halinde fişin kolayca çıkarılabilmesi için priz kolayca erişilebilir olmalıdır.

Fırını açık mekanlarda kullanmayın.

Başlamadan önce

01 Radyo Parazitlenmesi

Mikrodalga fırın çalıştırıldığında yakınında çalışan radyo, televizyon, Wi-Fi, kablosuz telefon ve benzer cihazlar ile radyo dalgası parazitlenmesine yol açabilir.

Parazitlenmeyi şu şekilde ortadan kaldıracak veya azaltabilirsiniz:

1. Mikrodalga fırının konumunu diğer cihazlara göre değiştirerek.
2. Mikrodalga ile diğer cihazların farklı yönlere bakmasını sağlayarak.
3. Mikrodalga ile diğer cihazların ayrı şebekelere veya devrelere bağlanmasını sağlayarak.

02 Mikrodalga fırınınızı en iyi şekilde kullanma



ÖNEMLİ: Metal mutfak gereçleri ve kaplar kıvılcımlanma ve yangına yol açabilecekleri için mikrodalga fırında kullanılmaları yasaktır.

1. Sadece cam, seramik veya mikrodalgada güvenle kullanılabilen plastik kaplar kullanın.
2. Daima üreticinin yiyecek ve içeceklerin pişirilmesi hakkındaki yönergelerine uyun. Yiyecek ve içecekleri tüketmeden önce dumanı tütecek kadar ısındığından emin olun.
3. Yiyeceklerin sıçramasını önlemek için pişirme sırasında üzerini kapatın ve ısının eşit yayılmasını sağlamak için düzenli olarak karıştırın.
4. Sağlanan ızgara rafı [02] sadece IZGARA modu içindir ve yiyeceği iç kısımda bulunan ısıtma elemanının daha yakınına yerleştirmek için kullanılır.

01

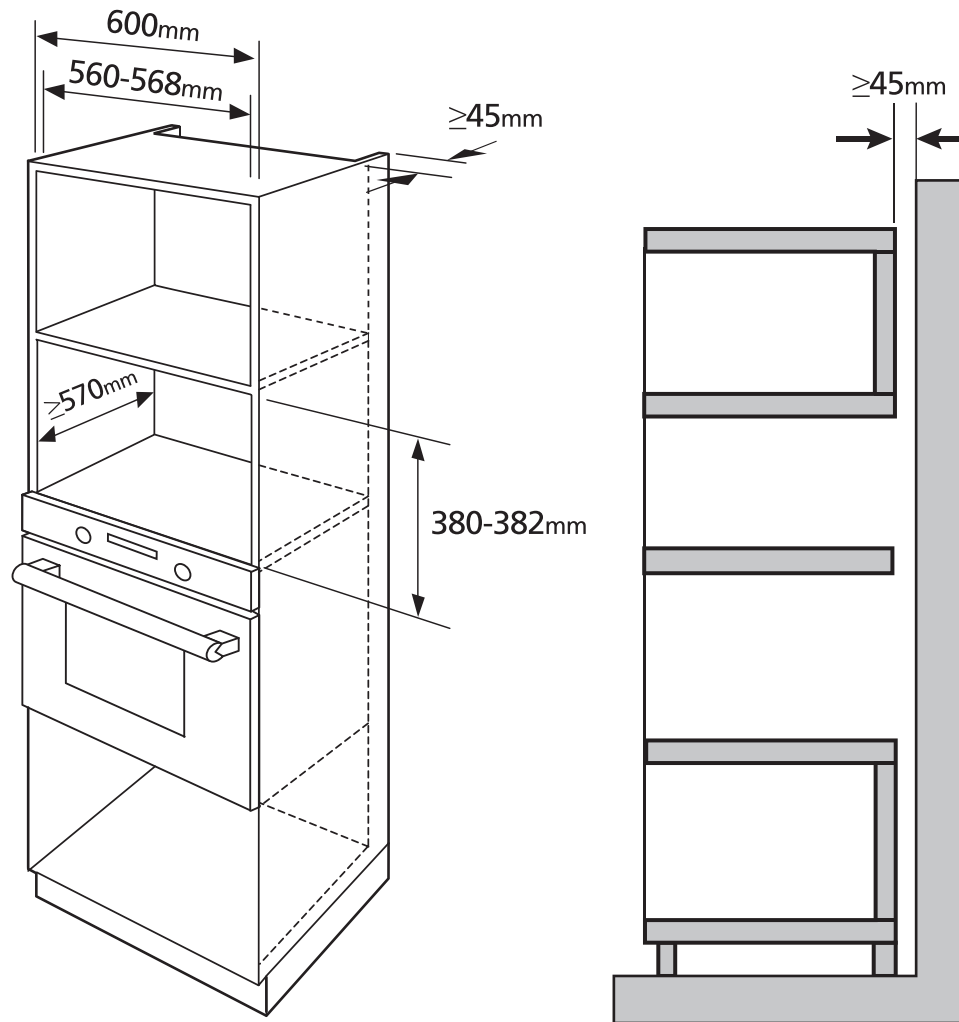

EN Installation of Built-in Microwave Ovens

For correct installation, this product should be fitted in a tall oven housing unit.



CAUTION!: The panels of the adjacent cabinets must be made of heat-resistant material. In particular the adhesive that bonds the plastic laminate to the furniture must be able to withstand temperatures of not less than 120°C to avoid delamination. The appliance must be mounted in heat-resistant cabinets..

FR Installation des fours à micro-ondes intégrés

Pour une installation correcte, ce produit doit être installé dans un logement de four de grande taille.



ATTENTION : les panneaux des éléments de cuisine adjacents doivent être conçus à partir de matériaux résistants à la chaleur. La colle permettant de fixer le plastique stratifié aux meubles doit pouvoir résister à une température minimale de 120 °C afin d'éviter le décollement. L'appareil doit être monté dans des éléments meubles résistants à la chaleur.

PL Montaż kuchenek mikrofalowych do zabudowy

Urządzenie należy zamontować w wysokiej zabudowie na kuchenkę mikrofalową.



UWAGA! Płyty sąsiednich szafek muszą być wykonane z materiału odpornego na wysokie temperatury. W szczególności klej mocujący laminat z tworzywa sztucznego do mebla musi wytrzymać temperaturę do 120°C, aby nie doszło do rozwarstwienia. Urządzenie musi być zamontowane w szafce odpornej na wysokie temperatury.

DE Installation von Einbau-Mikrowellenöfen

Für eine korrekte Installation sollte dieses Produkt in einer großen Ofengehäuseeinheit montiert werden.



ACHTUNG! Die Platten der angrenzenden Schränke müssen aus hitzebeständigem Material bestehen. Insbesondere der Klebstoff, mit dem das Kunststofflaminat mit dem Möbel verklebt ist, muss Temperaturen von mindestens 120 °C standhalten, damit es sich nicht ablöst. Das Gerät muss in einem hitzebeständigen Schrank untergebracht werden.

RUS Установка встраиваемых микроволновых печей

Прибор необходимо установить в специальный отсек.



ВНИМАНИЕ! Панели расположенных рядом шкафчиков должны быть изготовлены из жаропрочных материалов. В частности, клей, крепящий слоистый пластик к мебели, должен выдерживать температуру не менее 120°C, чтобы избежать расслоения. Прибор должен устанавливаться в жаропрочных шкафчиках.

RO Instalarea cuptoarelor cu microunde încorporabile

Pentru o instalare corectă, acest produs trebuie să fie încastrat într-un corp de bază înalt pentru cuptor.



ATENȚIE! Panourile dulapurilor adiacente trebuie să fie fabricate din materiale termorezistente. În mod special, adezivul care leagă plasticul laminat de mobilier trebuie să suporte temperaturi nu mai mici de 120 °C pentru a evita desprinderea părții laminate. Aparatul trebuie încadrat în dulapuri rezistente la temperaturi înalte.

ES Instalación de hornos microondas integrados

Para una instalación correcta, este producto debe colocarse en un módulo alto para instalación de microondas.



PRECAUCIÓN: Los paneles de los módulos adyacentes deben estar fabricados de un material resistente al calor. Especialmente, el adhesivo que une el laminado plástico al mobiliario debe tener capacidad para resistir temperaturas de 120 °C y superiores para evitar que el laminado se despegue. El aparato se debe colocar en módulos resistentes al calor.

PT Instalação de micro-ondas de encastrar

Para uma instalação correta, este produto deve ser instalado numa coluna para eletrodomésticos.



CUIDADO! Os painéis dos armários adjacentes têm de ser feitos de um material resistente ao calor. Em particular, o adesivo que fixa os laminados de plástico ao mobiliário tem de ser capaz de suportar temperaturas mínimas de 120 °C para evitar a delaminação. O aparelho tem de ser instalado em armários resistentes ao calor.

TR Ankastrre Mikrodalga Fırınların Montajı

Doğru montaj için bu ürün bir uzun fırın boşluğuna yerleştirilmelidir.



DİKKAT! Cihazın yanındaki dolapların panelleri ısıya dayanıklı malzemeden yapılmış olmalıdır. Tabakaların ayrılmasını önlemek için özellikle plastik tabakaları mobilyaya yapıştıran yapıştırıcı en az 120°C sıcaklığa dayanabilmelidir. Cihaz, ısıya dayanıklı dolaplara yerleştirilmelidir.

02

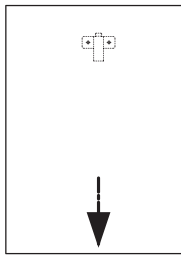

[07] x 1

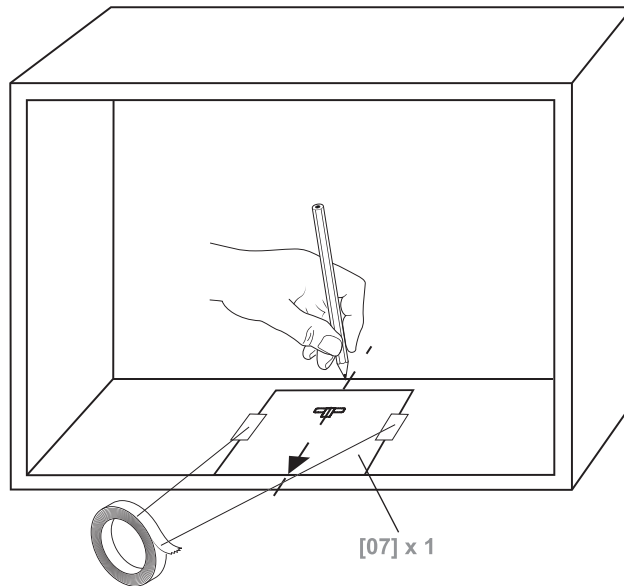

[07] x 1

EN Use of the bracket template

IMPORTANT! The paper template [07] is used to mark the location of the screw holes for fixing the bracket [06]. Once in place, the bracket will engage with the base of the microwave oven and secure it in place within the cabinet.

1. Mark the centre line of the cabinet using a tape measure and pencil.
2. Carefully fix the template inside the cabinet using masking tape so that:
 - a) The centre line of the template and the marked line match.
 - b) The front arrow faces towards you.
 - c) The edge of the template is aligned with the front edge of the cabinet.

FR Utilisation du gabarit de support

IMPORTANT ! Le gabarit en papier [07] est utilisé pour marquer l'emplacement des trous de vis pour la fixation du support [06]. Une fois en place, le support s'engage avec la base du four à micro-ondes et le fixe dans le meuble.

1. Repérer la ligne centrale du meuble à l'aide d'un mètre ruban et d'un crayon.
2. Fixer soigneusement le gabarit à l'intérieur du meuble avec du ruban de masquage afin que :
 - a) la ligne centrale du gabarit et la ligne marquée correspondent ;
 - b) la flèche avant soit orientée vers vous ;
 - c) le bord du gabarit soit aligné avec le bord avant du meuble.

PL Korzystanie z szablonu wspornika

WAŻNE! Papierowy szablon [07] służy do oznaczania położenia otworów na śruby do mocowania wspornika [06]. Po zamontowaniu wspornik zostanie połączony z podstawą kuchenki mikrofalowej i zabezpieczy ją w szafce.

1. Oznaczyć środkową linię szafki za pomocą taśmy mierniczej i ołówka.
2. Ostrożnie zamocować szablon wewnątrz szafki za pomocą taśmy maskującej tak aby:
 - A) środkowa linia szablonu i zaznaczona linia pokrywały się.
 - B) przednia strzałka była skierowana w stronę użytkownika.
 - C) krawędź szablonu była wyrównana z przednią krawędzią szafki.

DE Verwendung der Schablone für die Halterung

WICHTIG! Die Papierschablone [07] wird verwendet, um die Position der Schraubenbohrungen zur Befestigung der Halterung [06] zu markieren. Sobald die Halterung angebracht ist, rastet sie an der Unterseite des Mikrowellenofens ein und befestigt diesen an seinem Einbauort im Schrank.

1. Markieren Sie mit einem Maßband und einem Bleistift die Mittellinie des Schrankes.
2. Befestigen Sie die Schablone vorsichtig mit Klebeband im Schrank, damit:
 - a) die Mittellinie der Schablone und die Markierungslinie übereinstimmen.
 - b) der vordere Pfeil zu Ihnen zeigt.
 - c) die Kante der Schablone an der Vorderkante des Schrankes ausgerichtet ist.

RUS Использование шаблона для установки кронштейна

ВАЖНО! Бумажный шаблон бумаги [07] предназначен для разметки отверстий под винты для установки кронштейна [06]. После установки кронштейн входит в зацепление с основанием микроволновой печи и фиксирует ее в отсеке.

1. Начертите центральную линию отсека с помощью рулетки и карандаша.
2. Аккуратно закрепите шаблон внутри отсека с помощью скотча таким образом, чтобы:
 - A) центральная линия на шаблоне и начерченная в отсеке линия совпали;
 - B) передняя стрелка была направлена к вам;
 - C) край шаблона был совмещен с передним краем отсека.

RO Utilizarea șablonului pentru raft

IMPORTANT! Șablonul de hârtie [07] se folosește pentru a marca poziția găurilor șuruburilor pentru fixarea raftului [06]. Odată montat, raftul se va angrena cu baza cuptorului cu microunde și îl va fixa în interiorul dulapului.

1. Trasați linia centrală a dulapului folosind o ruletă de măsurat și un creion.
2. Fixați cu grijă tiparul în interiorul dulapului folosind bandă de mascare astfel încât:
 - a) Să coincidă linia centrală a tiparului și linia marcată.
 - b) Săgeata din față să indice spre dvs.
 - c) Marginea tiparului să fie aliniată cu marginea din față a dulapului.

ES Uso de la plantilla de soporte

¡IMPORTANTE! La plantilla de papel [07] sirve para marcar la posición de los orificios de los tornillos para fijar el soporte [06]. Una vez en su lugar, el soporte se acoplará a la base del horno microondas y lo asegurará en su lugar dentro del armario.

1. Marque la línea central del armario con una cinta métrica y lápiz.
2. Con cuidado, fije la plantilla dentro del armario usando cinta adhesiva de modo que:
 - A) La línea central de la plantilla y la línea marcada coincidan.
 - B) La flecha delantera esté orientada hacia usted.
 - C) El borde de la plantilla esté alineado con el borde delantero del armario.

PT Utilização do modelo de suporte

IMPORTANTE! O modelo em papel [07] é utilizado para marcar a localização dos orifícios de fixação dos parafusos para fixação do suporte [06]. Assim que estiver no devido lugar, o suporte encaixa na base do micro-ondas e fixa-o na sua posição no interior do armário.

1. Marque a linha central do armário utilizando uma fita métrica e um lápis.
2. Fixe cuidadosamente o modelo no interior do armário utilizando fita adesiva de tal modo que:
 - a) A linha central do modelo e a linha assinalada coincidam.
 - b) A seta frontal esteja voltada para si.
 - c) A extremidade do modelo esteja alinhada com a extremidade dianteira do armário.

TR Braket şablonunun kullanımı

ÖNEMLİ! Kağıt şablon [07], braketi [06] sabitlemek için kullanılan vida deliklerinin konumunu işaretlemek için kullanılır. Braket, sabitlendikten sonra mikrodalga fırının tabanına temas eder ve dolabın içinde yerine sabitlenmesini sağlar.

1. Mezura ve kalem kullanarak dolabın merkez çizgisini işaretleyin.
2. Şablonu, maskeleye bandı kullanarak dolabın içine dikkatli şekilde yerleştirin ve şunlara dikkat edin:
 - a) Şablonun merkez çizgisi ile işaretlenen çizgi eşleşmektedir.
 - b) Ön kısmı gösteren ok size dönüktür.
 - c) Şablonun kenarı ile dolabın ön kenarı aynı hizadadır.

03



[06] x 1

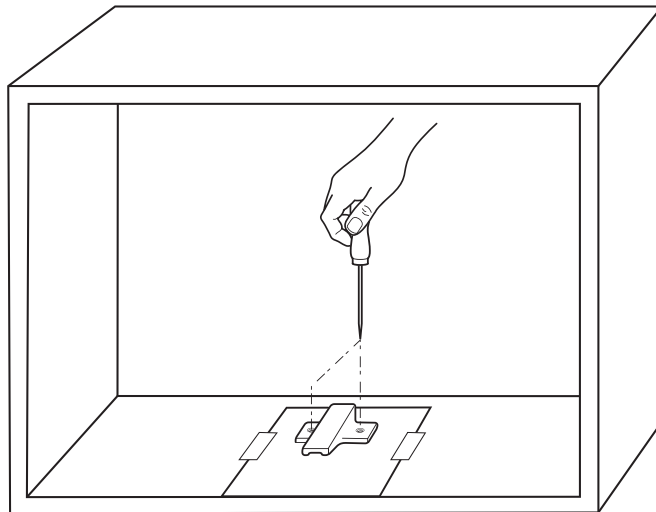

- EN** Using a bradawl, carefully mark the cabinet through the paper so that the centre of the two bracket holes are visible below. Once the holes are clearly marked, remove the paper template.
- FR** À l'aide d'une alêne, repérer soigneusement le meuble à travers le papier pour que le centre des deux trous de support soit visible en dessous. Une fois les trous clairement repérés, retirer le gabarit de papier.
- PL** Za pomocą ostro zakończzonego przedmiotu ostrożnie przebić papier, aby oznaczyć na obudowie poniżej środki dwóch otworów wspornika. Po wyraźnym oznaczeniu otworów usunąć papierowy szablon.
- DE** Bringen Sie mit einer Ahle vorsichtig Markierungen am Schrank an, und zwar durch das Papier, sodass die Mitte der beiden Halterungsbohrungen unten sichtbar ist. Wenn die Bohrungen deutlich markiert sind, entfernen Sie die Papierschablone.
- RUS** С помощью шила аккуратно сделайте отметки в отсеке, прокалывая бумагу. Отметки центров двух отверстий под кронштейн должны быть видны на поверхности в отсеке. Когда отверстия будут четко размечены, уберите бумажный шаблон.
- RO** Folosind un poanson, marcați cu grijă dulapul prin hârtie astfel încât centrul celor două găuri pentru raft să fie vizibile dedesubt. Odată ce găurile sunt marcate clar, îndepărtați tiparul de hârtie.
- ES** Con un punzón, marque con cuidado el armario a través del papel, de modo que se vea el centro de los dos orificios del soporte. Una vez claramente marcados los orificios, retire la plantilla de papel.
- PT** Com uma punção, marque cuidadosamente o armário através do papel de tal modo que o centro dos dois orifícios do suporte seja visível por baixo. Assim que os orifícios estiverem claramente marcados, remova o modelo em papel.
- TR** Delici bir cisim kullanarak dolabı, iki braket deliği merkezinin aşağıdan görülmesini sağlayacak şekilde kağıdın üzerinden dikkatlice işaretleyin. Delikler net bir şekilde işaretlendikten sonra kağıt şablonu çıkarın.

04



[06] x 1



[08] x 2
(Ø4 x 16mm)

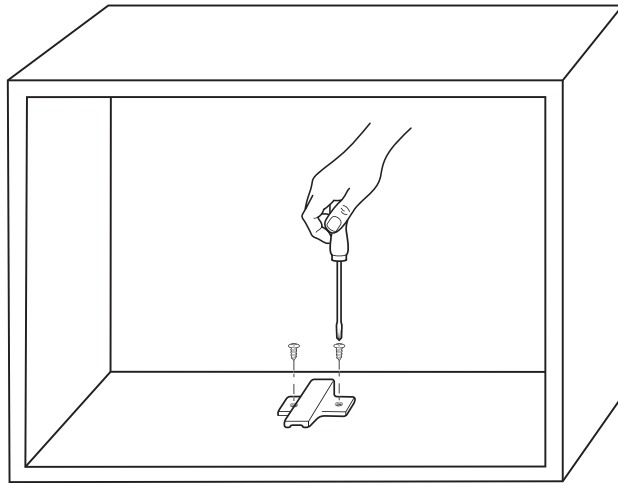

05



[08] x 1
(Ø4 x 16mm)



[09] x 1

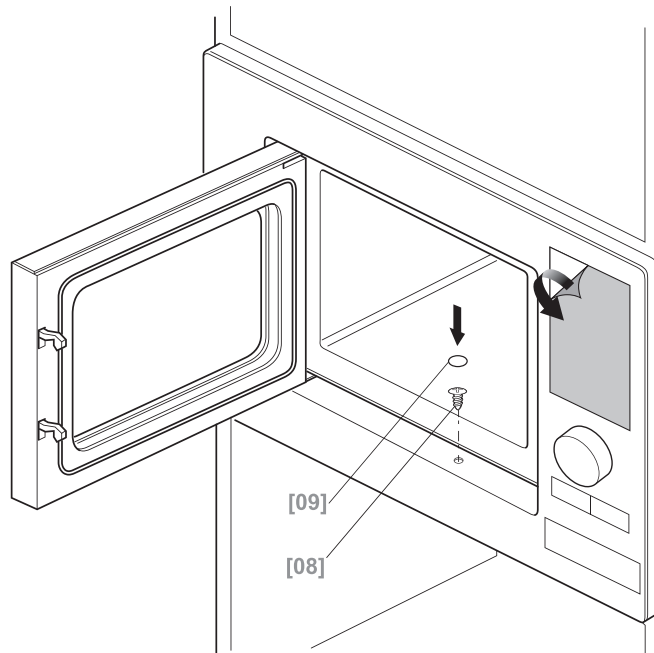
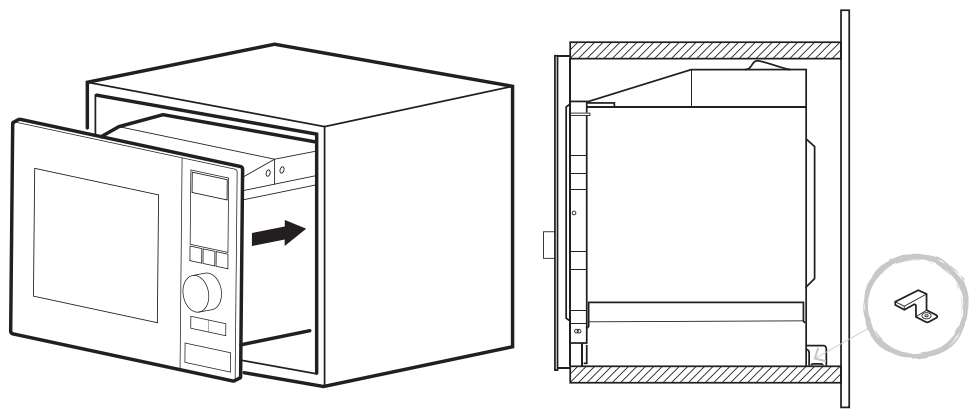

- EN** Carefully slide the microwave into the cabinet ensuring that the bracket engages with the slot at the bottom of the oven back panel. Finally, secure the front panel into the cabinet using screw [09].
- FR** Faire glisser avec précaution le four à micro-ondes dans le meuble en veillant à ce que le support s'engage avec la fente située sur le bas du panneau arrière du four. Enfin, fixer le panneau avant dans le meuble à l'aide de la vis [09].
- PL** Ostrożnie wsunąć kuchenkę mikrofalową do szafki, upewniając się, że wspornik wszedł w gniazdo w dolnej części tylnego panelu kuchenki. Na koniec zamocować panel przedni do szafki za pomocą śruby [09].
- DE** Schieben Sie die Mikrowelle vorsichtig in den Schrank und stellen Sie sicher, dass die Halterung in den Schlitz an der Unterseite der Ofenrückwand des Backofens einrastet. Befestigen Sie schließlich die Vorderwand mit der Schraube [09] am Schrank.
- RUS** Аккуратно задвиньте микроволновую печь в отсек и убедитесь, что кронштейн входит в зацепление с пазом в нижней части задней панели печи. После этого закрепите переднюю панель в отсеке с помощью винта [09].
- RO** Glisați cu grijă cuptorul în dulap, asigurându-vă că raftul se îmbină cu fanta de pe fundul panoului din spate al cuptorului. În sfârșit, fixați panoul din față în dulap folosind o șurubelniță [09].
- ES** Deslice con cuidado el microondas en el armario asegurándose de que el soporte se acopla con la ranura de la parte inferior del panel posterior del horno. Por último, fije el panel delantero en el armario con tornillos [09].
- PT** Deslize cuidadosamente o micro-ondas para dentro do armário certificando-se de que o suporte encaixa na ranhura na parte inferior do painel traseiro do aparelho. Finalmente, fixe o painel frontal ao armário com o parafuso [09].
- TR** Braketin fırın arka panelindeki yuvaya yerleştigiinden emin olarak mikrodalgayı dikkatli şekilde kaydırarak dolaba yerleştirin. Son olarak, vidayı [09] kullanarak ön paneli dolaba sabitleyin.

EN Installation

All installation must be carried out by a competent person or qualified electrician. Before connecting to the mains supply ensure that the mains voltage corresponds to the voltage on the rating plate.

This appliance is supplied with a fitted plug suitable for use in your country.

The cable must not be bent or compressed.

Regularly check the power cord for damage.

WARNING: This is a Class I appliance and **MUST** be earthed.

This appliance is supplied with a 3 core mains cable coloured as follows:

Brown = L or Live

Blue = N or Neutral

Green and Yellow = E or Earth

The replacement fuse must be rated at 13 Amps (UK only).

To avoid the risks that are always present when you use an electrical appliance it is important that this appliance is installed correctly and that you read the safety instructions carefully to avoid misuse and hazards. Please keep this instruction booklet for future reference and pass it on to any future owners. After unpacking the appliance please check that it is not damaged. If in doubt, do not use the appliance but contact Customer Services.

The manufacturer declines all liability for damage caused to persons and objects due to incorrect or improper installation of the appliance. Any permanent electrical installation must comply with the latest wiring regulations applicable to your country and for your own safety a qualified electrician or contractor should undertake the electrical installation.

FR Installation

Toute l'installation doit être effectuée par une personne compétente ou un électricien qualifié. Avant de raccorder le câble d'alimentation au secteur, s'assurer que la tension de secteur correspond à la tension indiquée sur la plaque signalétique.

Cet appareil est fourni avec une prise montée, adaptée à une utilisation dans votre pays.

Le câble ne doit pas être plié ou comprimé.

Vérifier régulièrement la présence de dommages sur le cordon d'alimentation.

AVERTISSEMENT : il s'agit d'un appareil de classe I. Il **DOIT** être raccordé à la terre.

Cet appareil est livré avec un câble secteur à 3 conducteurs présentant les couleurs suivantes :

Marron = L ou Phase

Bleu = N ou Neutre

Vert et Jaune = E ou Terre

Le fusible de remplacement doit être de 13 A (Royaume-Uni uniquement).

Afin de prévenir les risques, toujours présents lors de l'utilisation d'un appareil électrique, il est important que cet appareil soit correctement installé et de lire les instructions de sécurité soigneusement en vue d'empêcher tout danger ou mauvaise utilisation. Veiller à conserver ce manuel d'instructions pour référence ultérieure et à le transmettre à tout futur propriétaire. Après avoir déballé l'appareil, vérifier qu'il n'est pas endommagé. En cas de doute, ne pas utiliser l'appareil, contacter le service client par téléphone.

Le fabricant décline toute responsabilité en cas de dommages personnels ou matériels causés par une mauvaise utilisation ou installation de cet appareil. Toute installation permanente doit être conforme aux dernières réglementations de câblage applicables dans votre pays et, pour votre propre sécurité, il convient qu'un électricien qualifié ou un entrepreneur effectue l'installation électrique.

PL Montaż

Montaż musi zostać wykonany przez osobę kompetentną lub wykwalifikowanego elektryka. Przed podłączeniem do sieci należy upewnić się, czy napięcie zasilania odpowiada napięciu na tabliczce znamionowej.

Urządzenie jest dostarczane z wtyczką odpowiadającą standardom w danym kraju.

Przewód nie może być zgięty lub ściśnięty.

Należy regularnie sprawdzać przewód zasilania pod kątem uszkodzeń.

OSTRZEŻENIE: Jest to urządzenie klasy I i MUSI być uziemione.

Urządzenie jest dostarczane z 3-żyłowym przewodem zasilania sieciowego, o następujących kolorach:

Brązowy = L (pod napięciem)

Niebieski = N (neutralny)

Zielony i żółty = E lub uziemienie

Należy zastosować bezpiecznik 13 A (dotyczy tylko Wielkiej Brytanii).

Aby zminimalizować ryzyko związane z używaniem urządzenia elektrycznego, niezwykle ważne jest, aby produkt został prawidłowo zamontowany oraz aby użytkownik dokładnie zapoznał się z instrukcjami dotyczącymi bezpieczeństwa i uniknął nieprawidłowego użytkowania oraz związanych z tym zagrożeń. Należy zachować instrukcję obsługi w celu wykorzystania w przyszłości i przekazania jej kolejnym właścicielom. Po rozpakowaniu urządzenia upewnić się, że nie jest ono uszkodzone. W razie wątpliwości nie należy używać urządzenia, lecz skontaktować się z działem obsługi klienta.

Producent nie ponosi żadnej odpowiedzialności za obrażenia ciała lub uszkodzenia mienia powstałe na skutek nieprawidłowego lub nieodpowiedniego montażu urządzenia. Wszelkie stałe instalacje elektryczne muszą być zgodne z najnowszymi przepisami dotyczącymi okablowania, obowiązującymi w danym kraju. Dla własnego bezpieczeństwa należy zlecić montaż instalacji elektrycznej wykwalifikowanemu elektrykowi lub wykonawcy.

DE Installation

Die gesamte Installation muss von einer fachkundigen Person oder einem ausgebildeten Elektriker durchgeführt werden. Stellen Sie vor dem Anschließen an die Stromversorgung sicher, dass die Netzspannung zur Spannungsangabe auf dem Typenschild passt.

Dieses Gerät wird mit einem passenden Stecker geliefert, der für die Verwendung in Ihrem Land geeignet ist.

Das Kabel darf weder verbogen noch eingedrückt sein.

Prüfen Sie das Netzkabel regelmäßig auf Beschädigung.

WARNHINWEIS: Dies ist ein Class I-Gerät, es MUSS geerdet werden.

Dieses Gerät wird mit einem 3-adrigen Netzkabel mit der folgenden Farbcodierung ausgeliefert:

Braun = L oder Strom führend

Blau = N oder Neutralleiter

Grün und Gelb = E oder Gegen Erde ableitend

Die Ersatzsicherung muss auf 13 A ausgelegt sein (nur Großbritannien).

Um die Risiken zu vermeiden, die sich aus der Verwendung eines elektrischen Geräts zwangsläufig ergeben, muss das Gerät unbedingt korrekt installiert werden. Außerdem müssen die Sicherheitshinweise aufmerksam gelesen werden, um eine missbräuchliche Verwendung und die Entstehung von Gefahren zu verhindern. Bitte bewahren Sie diese Bedienungsanleitung zum Nachschlagen auf und geben Sie sie an zukünftige Besitzer weiter. Überprüfen Sie nach dem Auspacken des Geräts, ob es beschädigt ist. Verwenden Sie im Zweifelsfall das Gerät nicht, sondern wenden Sie sich an den Kundendienst.

Der Hersteller übernimmt keine Haftung für Personen- oder Sachschäden aufgrund falscher oder unsachgemäßer Installation des Geräts. Jede festverlegte elektrische Installation muss den neuesten Verkabelungsvorschriften entsprechen, die in Ihrem Land gelten, und zu Ihrer eigenen Sicherheit sollte eine Elektrofachkraft oder eine beauftragte Firma die Elektroinstallation vornehmen.

RUS Установка

Установка должна выполняться компетентным лицом или квалифицированным электриком. Перед подключением прибора к сети удостоверьтесь, что напряжение сети соответствует напряжению, указанному в паспортной табличке прибора.

Данный прибор поставляется с вилкой, подходящей для использования в вашей стране.

Проверьте, чтобы кабель не был согнут или сдавлен.

Регулярно проверяйте шнур питания на предмет повреждений.

ВНИМАНИЕ! Данный прибор класса I **ТРЕБУЕТ** заземления.

Прибор поставляется с трехжильным шнуром питания, помеченным следующим образом:

Коричневый — L (фаза)

Синий — N (нейтраль)

Зеленый и желтый = E или Earth (заземление)

Для замены требуется предохранитель с номинальным током 13 А (только для Великобритании).

Убедитесь, что прибор установлен правильно, и внимательно ознакомьтесь с инструкциями по технике безопасности во избежание рисков, связанных с использованием электроприборов, а также чтобы исключить возможность ненадлежащего использования. Сохраните данное руководство для дальнейшего использования и передайте его любым новым владельцам прибора. После распаковки прибора убедитесь, что он не поврежден. Если у вас возникли какие-либо сомнения, не используйте прибор и обратитесь в Центр обслуживания клиентов.

Изготовитель снимает с себя всякую ответственность за любой ущерб, нанесенный любому лицу и имуществу в результате неправильной или ненадлежащей установки прибора. В целях обеспечения личной безопасности постоянное подключение прибора к электросети должно выполняться в соответствии с последней версией правил монтажа электропроводки, действующих в вашей стране, квалифицированным электриком или подрядчиком.

RO Instalarea

Toate operațiunile de instalare trebuie efectuate de o persoană competentă sau un electrician calificat. Înainte de conectarea la rețeaua electrică, asigurați-vă că tensiunea rețelei corespunde cu tensiunea specificată pe plăcuța de identificare.

Acest aparat este furnizat împreună cu un ștecăr potrivit pentru utilizarea în țara dvs.

Cablul nu trebuie să fie îndoit sau comprimat.

Verificați periodic cablul pentru a depista deteriorările.

AVERTISMENT: Acesta este un aparat Clasa I și **TREBUIE** împământat.

Acest aparat este echipat cu 3 fire colorate după cum urmează:

Maro = L sau fază

Albastru = N sau nul

Verde și galben = E sau împământare

Siguranța de schimb trebuie să aibă 13 Amperi (doar în Regatul Unit).

Pentru a evita riscurile aferente utilizării unui echipament electric, este important ca acest aparat să fie instalat corect și să citiți cu atenție instrucțiunile de siguranță în vederea evitării utilizării greșite și a pericolelor. Păstrați această broșură cu instrucțiuni pentru referințe ulterioare și predați-o proprietarilor viitori. După despachetarea aparatului, verificați să nu fie deteriorat. Dacă aveți îndoieli, nu folosiți aparatul și contactați serviciul de asistență clienți.

Producătorul nu își asumă răspunderea pentru vătămări sau daune cauzate persoanelor sau obiectelor din cauza instalării necorespunzătoare sau incorecte a aparatului. Toate instalațiile electrice permanente trebuie să fie conforme cu cele mai recente reglementări de cablare aplicabile la nivel național, iar pentru siguranța dumneavoastră instalația electrică trebuie să fie realizată de un electrician sau contractant calificat.

ES Instalación

Toda la instalación deberá ser realizada por una persona competente o un electricista cualificado. Antes de conectar la corriente eléctrica, asegúrese de que la tensión de la red se corresponde con la indicada en la placa de características técnicas.

Este aparato se suministra con un enchufe incluido adecuado para el uso en su país.

El cable no debe quedar doblado ni comprimido.

Compruebe regularmente el cable de alimentación en busca de daños.

ADVERTENCIA: Este es un dispositivo de Clase I y **DEBE** conectarse a tierra.

Este aparato se suministra con un cable de alimentación de 3 conductores coloreados como sigue:

Marrón = L o fase

Azul = N o neutro

Verde y amarillo = E o tierra

El fusible de repuesto debe ser de 13 amperios (solo Reino Unido).

Para evitar los riesgos que están siempre presentes al utilizar un aparato eléctrico es importante que este dispositivo se instale correctamente y leer las instrucciones de seguridad cuidadosamente para evitar un mal uso y situaciones peligrosas. Conserve este manual para futura referencia y páselo a cualquier futuro propietario. Después de desembalar el aparato, compruebe que no está dañado. En caso de duda, no utilice el aparato y póngase en contacto con el servicio de atención al cliente.

El fabricante se exige de toda responsabilidad por daños personales o materiales que se puedan causar como resultado de la instalación inadecuada o incorrecta del aparato. Las instalaciones eléctricas permanentes deben cumplir con las últimas normas de instalación de su país y para su propia seguridad, deberían realizarlas electricistas o contratistas cualificados.

PT Instalação

A instalação tem de ser efetuada por uma pessoa competente ou por um electricista qualificado. Antes de ligar à rede elétrica, certifique-se de que a tensão da rede corresponde à tensão na placa de classificação.

Este aparelho é fornecido com uma ficha adequada ao seu país.

O cabo não pode ser dobrado nem comprimido.

Verifique regularmente se existem danos no cabo elétrico.

AVISO: este é um aparelho de Classe I e TEM DE estar ligado à terra.

Este aparelho é fornecido com um cabo de alimentação de 3 núcleos, colorido da seguinte forma:

Castanho = L ou fase

Azul = N ou neutro

Verde e amarelo = E ou terra

O fusível sobresselente tem de estar classificado como 13 A (apenas para o Reino Unido).

Para evitar os riscos que estão sempre presentes quando utiliza um aparelho elétrico, é importante que este aparelho esteja instalado corretamente e que leia as instruções de segurança cuidadosamente para evitar usos indevidos e perigos. Guarde este manual de instruções para consulta futura e entregue-o a futuros proprietários. Depois de desembalar o aparelho, verifique se não está danificado. Em caso de dúvida, não use o aparelho e entre em contacto com o serviço de atendimento ao cliente.

O fabricante está isento de qualquer responsabilidade por danos pessoais ou materiais resultantes de uma instalação incorreta ou inadequada do aparelho. Qualquer instalação elétrica permanente deve estar em conformidade com a mais recente regulamentação aplicável a cablagem para o seu país e, para a sua própria segurança, a instalação elétrica deve ser efetuada por um electricista qualificado ou um empreiteiro.

TR Montaj

Montajın tamamı, yetkili bir kişi veya uzman bir elektrik tesisatçısı tarafından yapılmalıdır. Ana güç kaynağına bağlamadan önce ana voltajın, anma değeri plakasındaki voltajla uyumlu olduğundan emin olun.

Bu cihaz, ülkenizde kullanılmaya uygun bir fiş ile birlikte tedarik edilir.

Kablo bükülmemeli veya sıkıştırılmamalıdır.

Güç kablosunun hasar görüp görmediğini düzenli olarak kontrol edin.

UYARI: Bu bir Sınıf I cihazdır ve TOPRAKLANMALIDIR.

Bu cihaz aşağıdaki renklere sahip, 3 ana güç kablosu ile tedarik edilir:

Kahverengi = L, yani Yüklü

Mavi = N, yani Nötr

Yeşil ve Sarı = E, yani Toprak

Yedek sigorta 13 Amper değerinde olmalıdır (yalnızca İngiltere).

Elektrikli cihaz kullanırken her zaman mevcut olan risklerden kaçınmak için bu cihazın doğru şekilde monte edilmesi ve yanlış kullanımdan ve tehlikelerden kaçınmak için güvenlik talimatlarını dikkatli bir şekilde okumanız önemlidir. Lütfen gelecekte referans olması açısından bu talimat kılavuzunu saklayın ve ürünün sizden sonraki sahiplerine teslim edin. Cihazın ambalajını açtıktan sonra lütfen zarar görüp görmediğini kontrol edin. Şüphe duyduğunuzda cihazı kullanmayın ve Müşteri Hizmetleri ile iletişime geçin.

Üretici, cihazın yanlış veya hatalı montaj nedeniyle kişilere ve nesnelere gelebilecek zararlar konusunda hiçbir sorumluluk kabul etmez. Tüm kalıcı elektrik tesisatı kurulumları, ülkenizde yürürlükte olan en son kablo tesisatı yönetmelikleriyle uyumlu olmalıdır ve güvenliğinizi için elektrik tesisatı kurulumu yetkili bir elektrik tesisatçısı veya yüklenici tarafından gerçekleştirilmelidir.



EN Use

RO Utilizare

FR Utilisation

ES Uso

PL Użytkowanie

PT Utilização

DE Benutzung

TR Kullanım

RU Использование

Functions and settings

01 Control panel

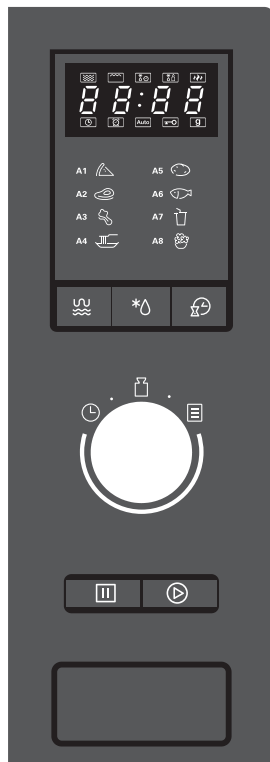

MODE SELECTION (MICROWAVE / GRILL / COMBINATION) (☞)

Use to set the power output level of the microwave.

DEFROST (*☹)

Use to program the weight and time for thawing frozen food.

CLOCK / TIMER (☹☹)

Use to set the oven clock or set the timer.

TIME / WEIGHT / AUTOCOOK (☹☹☹)

Use for instant cooking of some popular foods.

Rotate the dial to enter times, weights or the number of servings.

A1. Pizza A5. Potato

A2. Meat A6. Fish

A3. Vegetables A7. Beverage

A4. Pasta A8. Popcorn

PAUSE / CANCEL (☹☹)

Use to temporarily pause a cooking program or cancel a program altogether.

START / +30S (☹☹)

Use to start cooking instantly or commence a program.

02 Display panel

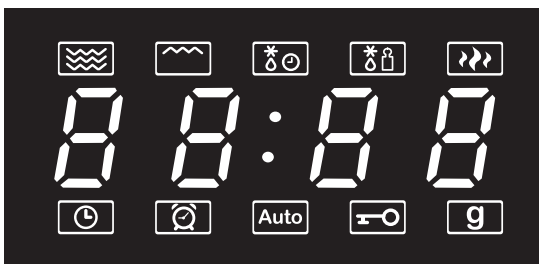

- Microwave Cooking
- Grill Cooking
- Time Defrost (dEF2)
- Weight Defrost (dEF1)
- Microwave High Power (P100 / P80 only)
- 88:88 Remaining Time
- Clock Set
- Countdown Timer
- Auto Autocook
- Childlock
- g Weight (grams)

03 Using the microwave for the first time

- When the oven is first plugged in and turned on, there will be a beep and the display will show "0:00".
- It is recommended that you set the clock to the current time before further use to ensure all functions are fully operable.

04 Setting the clock

To set the clock, first press the CLOCK / TIMER (🕒) button twice. Each press of the button will beep.

1. The hours number will flash and turn the TIME / WEIGHT / AUTOCOOK (🕒) dial clockwise to indicate the hours between 0 - 23.
2. Press the CLOCK / TIMER (🕒) button again.
3. Turn the TIME / WEIGHT / AUTOCOOK (🕒) dial clockwise to indicate the minutes between 0 - 59.
4. Press the CLOCK / TIMER (🕒) button once more to confirm the setting and the current time is saved.

NOTE: To exit from the clock setting menu at any time, press the PAUSE / CANCEL (⏸) button once.

05 Instant cooking

This feature allows you to start cooking instantly on full power.

Press the START / +30S (▶) button once and the microwave will start cooking at full power for 30 seconds. Each consecutive press of the START / +30S (▶) button will increase the time in 30 seconds increments during cooking to a maximum time of 95 minutes.

Alternatively, to program a time for instant cooking, for example 2 minutes, first turn the TIME / WEIGHT / AUTOCOOK (🕒) dial anti-clockwise and 95.00 will be displayed. Then turn the dial again clockwise and the clock increases from 0:05 to the time you desire, in this case 2:00. Press the START / +30S (▶) button once to commence cooking.

If you wish to pause the cooking program at any time, press the PAUSE / CANCEL (⏸) button once and then the START (▶) button to recommence cooking. To cancel cooking completely, press the PAUSE / CANCEL (⏸) button twice. After cooking has finished, the microwave will beep five times.

06 Programmable cooking

This feature allows you to cook on full power or reduce the power output of the microwave and program a cooking time up to a maximum of 95 minutes. There are 8 power levels available, see Table 1.

Table 1

PRESS MICROWAVE / GRILL / COMBI BUTTON (🔥)	DISPLAY ICON	MICROWAVE POWER SETTING	MICROWAVE POWER OUTPUT	GRILL POWER SETTING	GRILL POWER INPUT
Once	P100	100%	900W	0%	0W
Twice	P80	80%	720W	0%	0W
3 times	P50	50%	450W	0%	0W
4 times	P30	30%	270W	0%	0W
5 times	P10	10%	90W	0%	0W
6 times	G	0%	0W	100%	1000W
7 times	C-1	55%	495W	45%	450W
8 times	C-2	36%	324W	64%	640W

You can also select the power levels by pressing the MICROWAVE / GRILL / COMBI (🔥) button once and then rotating the TIME / WEIGHT / AUTOCOOK (🕒) dial clockwise as necessary.

There are three ways of using this feature.

07 Cooking on full microwave power

For example, to cook at 100% full power for 1 minute:

1. Press the MICROWAVE / GRILL / COMBI (🔥) button once and P100 flashes in the display.
2. Press the START / +30S (▶) button to confirm the selection.
3. Turn the TIME / WEIGHT / AUTOCOOK (🕒) dial clockwise until 1:00 is displayed.

4. Press the START / +30S (▶) button to commence cooking.

08 Cooking on reduced microwave power

For example, to cook at 50% reduced power for 3 minutes:

1. Press the MICROWAVE / GRILL / COMBI (☞) button three times and P50 flashes in the display.
2. Alternatively, press the MICROWAVE / GRILL / COMBI (☞) button once and P100 is displayed and then rotate the TIME / WEIGHT / AUTOCOOK (⌚) dial clockwise until P50 is displayed.
3. Press the START / +30S (▶) button to confirm the selection.
4. Turn the TIME / WEIGHT / AUTOCOOK (⌚) dial clockwise until 3:00 is displayed.
5. Press the START / +30S (▶) button to commence cooking.

09 Cooking on grill or combined grill and microwave power

For example, to cook at 55% reduced microwave power and 45% grill power for 10 minutes:

- Press the MICROWAVE / GRILL / COMBI (☞) button seven times and C-1 flashes in the display.
- Alternatively, press the MICROWAVE / GRILL / COMBI (☞) button once and P100 is displayed and then rotate the TIME / WEIGHT / AUTOCOOK (⌚) dial clockwise until C-1 is displayed.
- Press the START / +30S (▶) button to confirm the selection.
- Turn the TIME / WEIGHT / AUTOCOOK (⌚) dial clockwise until 10:00 is displayed.
- Press the START / +30S (▶) button to commence cooking.

IMPORTANT: When programming the cooking time by turning the TIME / WEIGHT / AUTOCOOK (⌚) dial, the display will increase at a different rate based upon the length of time required, see Table 2. The grill rack [02] is for use during grilling only, program G, and this can be selected independently by pressing the MICROWAVE / GRILL / COMBI (☞) button six times. Do not use the rack for microwave cooking.

Table 2

REQUIRED COOKING TIME	TIME / INCREMENT
0:05 – 1:00	5 seconds
1:10 – 5:00	10 seconds
5:30 – 10:00	30 seconds
11:00 – 30:00	1 minute
35:00 – 95:00	5 minutes

NOTE: As for INSTANT COOKING, if you are using MICROWAVE / GRILL / COMBI mode you can increase the time during cooking by 30 second increments with each consecutive press of the START / +30S (▶) button. This cooking time can be increased to a maximum of 95 minutes.

During the use of the Grill function G, the oven will beep twice half way through the programmed cooking time to remind you to turn the food over. Press the PAUSE / CANCEL (⏸) button to temporarily stop cooking and when ready, press the START / +30S (▶) button to recommence cooking.

10 Weight defrost

The microwave can be used to defrost food and calculates the required time based upon the frozen weight programmed in the range 100g to 2000g, see Table 3. The program P30 is automatically selected and cannot be changed.

Table 3

FROZEN WEIGHT (g)	DEFROST TIME (minutes)
100	2
200	4
300	6
400	8
500	10
600	12
700	14

FROZEN WEIGHT (g)	DEFROST TIME (minutes)
800	16
900	18
1000	20
1100	22
1200	24
1300	26
1400	28
1500	30
1600	32
1700	34
1800	36
1900	38
2000	40

For example, to defrost 600g of meat:

1. Press the DEFROST (*Δ) button once and "dEF1" is displayed.
2. Turn the TIME / WEIGHT / AUTOCOOK (⌚) dial clockwise until 600g is displayed.
3. Press the START / +30S (▶) button to commence defrosting.
4. The microwave will start to countdown from 12:00 and will automatically turn off and on many times whilst the glass platter continues to rotate.

11 Time defrost

This function allows you to program a defrosting time, without entering a weight, up to a maximum of 95 minutes. The program P30 is automatically selected and cannot be changed.

For example, to defrost fish for 20 minutes:

1. Press the DEFROST (*Δ) button twice and "dEF2" is displayed.
2. Turn the TIME / WEIGHT / AUTOCOOK (⌚) dial clockwise until 20:00 is displayed. The time will increase as in Table 2 above.
3. Press the START / +30S (▶) button to commence defrosting.
4. The microwave will automatically turn off and on many times whilst the glass platter continues to rotate.

12 Multi-program cooking

This function allows you to program two consecutive cooking sequences, using different power levels if required. Also refer to PROGRAMMABLE COOKING above.

For example, to defrost at 30% power for 10 minutes, followed by grilling at 100% power for 5 minutes:

1. Press the DEFROST (*Δ) button twice to select "dEF2" (30% standard power only).
2. Turn the TIME / WEIGHT / AUTOCOOK (⌚) dial clockwise until 10:00 is displayed.
3. Press the MICROWAVE / GRILL / COMBI (☄) button six times and "G" flashes in the display.
4. Alternatively, press the MICROWAVE / GRILL / COMBI (☄) button once and "P100" is displayed and then rotate the TIME / WEIGHT / AUTOCOOK (⌚) dial clockwise until "G" is displayed.
5. Press the START / +30S (▶) button to confirm the selection.
6. Turn the TIME / WEIGHT / AUTOCOOK (⌚) dial clockwise until 5:00 is displayed.

7. Press the START / +30S (▶) button to commence cooking, and the microwave will defrost and grill for 15:00 minutes in total at the two selected power levels. The microwave will beep once when the program changes.

NOTE: In this function, any combination of the power options are available, for example: "dEF1 & P100", "P80 & G" and "G & C-1". However, the defrosting options "dEF1" and "dEF2" will always be the first operation regardless of the order they are programmed in.

13 Auto-program cooking

This function allows you to cook several popular foods by selecting the number of units or weight of each option and the microwave selects the pre-programmed cooking time accordingly. See Table 4.

For example, to cook 350g of meat at 100% power:

1. Turn the TIME / WEIGHT / AUTOCOOK (⊖ ⊞ ⊞ ⊞) dial clockwise until A-2 shows in the display.
2. Press the START / +30S (▶) button to confirm the selection.
3. Turn the TIME / WEIGHT / AUTOCOOK (⊖ ⊞ ⊞ ⊞) dial clockwise until 350g shows in the display.
4. Press the START / +30S (▶) button to commence cooking, and the microwave will cook for 5:30 minutes.

For example, to heat 2 hot drinks (120ml each) at 100% power:

1. Turn the TIME / WEIGHT / AUTOCOOK (⊖ ⊞ ⊞ ⊞) dial clockwise until A-7 shows in the display.
2. Press the START / +30S (▶) button to confirm the selection.
3. Turn the TIME / WEIGHT / AUTOCOOK (⊖ ⊞ ⊞ ⊞) dial clockwise until 2 shows in the display.
4. Press the START / +30S (▶) button to commence cooking, and the microwave will heat for 1:50 minutes.

NOTE: The preset timings for each program may not cook food to your taste dependent upon the weight and shape of the food. Please ensure food is piping hot before consumption and cook the food for longer if necessary.

Table 4

AUTO-PROGRAM	USE FOR	WEIGHT / UNITS	OPTIONS	COOKING TIME
A-1	Pizza	Weight (g)	200g	1:20
			400g	2:30
A-2	Meat	Weight (g)	250g	4:00
			350g	5:30
			450g	6:50
A-3	Vegetables	Weight (g)	200g	2:50
			300g	4:10
			400g	5:30
A-4	Pasta (Add boiled water)	Weight (g)	50g	17:00
			100g	20:00
A-5	Potatoes	Weight (g)	200g	4:40
			400g	7:30
			600g	9:10
A-6	Fish	Weight (g)	250g	4:20
			350g	6:00
			450g	7:30
A-7	Hot Drinks	Per Unit (120ml)	1	1:00
			2	1:50
			3	2:40
A-8	Popcorn	Weight (g)	50g	1:20
			100g	2:10

14 Countdown timer

This function allows you to set an alert of up to 95 minutes duration.

For example, to set an alert of 60 minutes:

1. Press the CLOCK / TIMER (🕒) button once and the display will show 00:00 and (🕒) will flash in the display.
2. Turn the TIME / WEIGHT / AUTOCOOK (🕒) dial clockwise or anti-clockwise until 60:00 is displayed.
3. Press the START / +30S (▶) button to confirm the selection and (🕒) will be remain lit.
4. The timer will countdown to zero and will beep five times when completed.
5. To cancel the timer press the PAUSE / CANCEL (⏸) button.

NOTE: The COUNTDOWN TIMER is independent of the current set time in the display.

15 Enquiry

This function allows you to check the current program power level or the master time during cooking.

For example, to check the current power level:

- Press the MICROWAVE / GRILL / COMBI (🔥) button once and the display will change to show the current power level for three seconds before reverting to remaining cooking time.

For example, to check the current master time:

- Press the CLOCK / TIMER (🕒) button once and the display will change to show the current master time for three seconds before reverting to remaining cooking time.

16 Childlock

This function allows all control buttons to be locked automatically to prevent unsupervised operation by young children.

1. To lock the microwave, press and hold the PAUSE / CANCEL (⏸) button for three seconds. A beep will sound and the KEY (🔒) will show in the display.
2. To unlock the microwave, press and hold the PAUSE / CANCEL (⏸) button for three seconds. A beep will sound and the KEY (🔒) will disappear from the display.



EN Care & maintenance
 PL Pielęgnacja i konserwacja
 RU Уход и обслуживание
 ES Cuidados y Mantenimiento
 TR Bakım ve Onarım

FR Entretien et maintenance
 DE Pflege und Wartung
 RO Îngrijire și întreținere
 PT Cuidados e manutenção

1. Turn off the microwave and remove the power plug from the wall socket before cleaning.
2. Keep the inside of the oven cavity clean. Remove food splatters or spilt liquids promptly with a well wrung damp cloth. Avoid the use of spray cleaners or abrasives as they may stain or damage the surface.
3. The outside surfaces should be cleaned with a well wrung damp cloth and dried with a soft dry cloth. Do not allow moisture to enter the ventilation openings.
4. Do not use a steam cleaner on this appliance.
5. Moisture may condense on the oven during use because of steam or high humidity. This is normal and should be removed with a soft dry cloth.
6. Remove the glass platter and roller ring regularly and clean in warm soapy water. Dry thoroughly. Ensure the cavity floor is clean and dry before replacing carefully.
7. To remove odours from your microwave, slice a lemon in half and squeeze the juice into a microwaveable bowl. Add the lemon halves to the bowl. Add half a cup of water and microwave on full power for 3 minutes or until the water boils. Let stand for 5 minutes for the steam to soften dried on food. Then remove the bowl, platter and roller ring and wipe thoroughly with a dry soft cloth to remove the residue.
8. If the internal cavity light fails, please contact the Customer Services helpline to arrange an engineer visit – DO NOT attempt to replace this yourself.

Customer helpline (toll free):

UK 0800 324 7818 uk@kingfisherservice.com

Eire 1-800 932 230 eire@kingfisherservice.com



EN Use
RO Utilizare

FR Utilisation
ES Uso

PL Użytkowanie
PT Utilização

DE Benutzung
TR Kullanım

RUS Использование

Fonctions et réglages

01 Panneau de commande

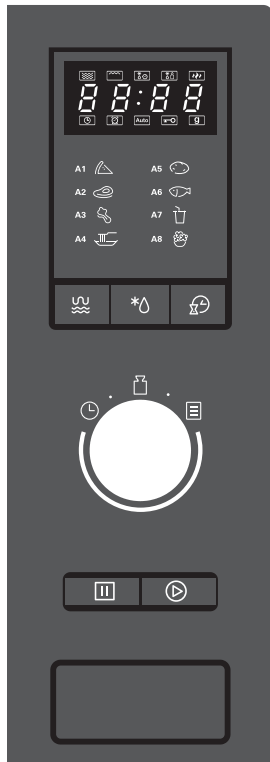

(MICRO-ONDES/GRILL/COMBINAISON) (☄)

Permet de définir le niveau de puissance de sortie du four à micro-ondes.

DÉCONGÉLATION (*Δ)

Sert à programmer le poids et le temps de décongélation des aliments congelés.

HORLOGE/MINUTERIE (⌚)

Permet de régler l'horloge du four ou la minuterie.

TEMPS/POIDS/CUISSON AUTOMATIQUE (⌚☄☄)

Utiliser pour la cuisson instantanée de certains aliments populaires.

Faire tourner le cadran pour saisir les temps de cuisson, le poids des aliments ou le nombre de portions.

- | | |
|---------------|----------------------|
| A1. Pizza ☄ | A5. Pomme de terre 🍠 |
| A2. Viande 🍖 | A6. Poisson 🐟 |
| A3. Légumes 🥕 | A7. Boissons 🍷 |
| A4. Pâtes 🍝 | A8. Popcorn 🍿 |

PAUSE/ANNULER (⏸)

Utiliser pour interrompre momentanément un programme de cuisson ou annuler complètement un programme.

DÉMARRAGE/+30 S (▶)

Utiliser pour démarrer la cuisson instantanément ou commencer un programme.

SÉLECTION DU MODE

02 Bandeau d'affichage

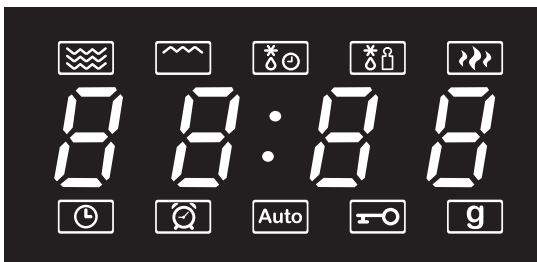





- ☄ Cuisson au micro-ondes
- ☄ Cuisson au grill
- *Δ Temps de décongélation (dEF2)
- *☄ Décongélation en fonction du poids (dEF1)
- ☄☄ Haute puissance micro-ondes (P100/P80 uniquement)
- 88:88 Temps restant
- ⌚ Horloge
- ⌚ Minuterie compte à rebours
- Auto Cuisson automatique
- 🔒 Verrouillage enfant
- g Poids (grammes)

03 Première utilisation du four à micro-ondes

- Lorsque le four est branché et allumé pour la première fois, un signal sonore retentit et l'affichage indique « 0:00 ».
- Il est recommandé de régler l'horloge à l'heure actuelle avant de poursuivre l'utilisation pour s'assurer que toutes les fonctions sont complètement opérationnelles.

04 Réglage de l'horloge



Pour régler l'horloge, appuyer d'abord deux fois sur le bouton HORLOGE/MINUTERIE () . Un signal sonore est émis à chaque pression sur le bouton.



1. Le chiffre des heures clignote. Tourner le cadran TEMPS/POIDS/CUISSON AUTOMATIQUE () dans le sens des aiguilles d'une montre pour régler l'heure entre 0 et 23.
2. Appuyer à nouveau sur le bouton HORLOGE/MINUTERIE () .
3. Tourner le cadran TEMPS/POIDS/CUISSON AUTOMATIQUE () dans le sens des aiguilles d'une montre pour régler les minutes entre 0 et 59.
4. Appuyer à nouveau sur le bouton HORLOGE/MINUTERIE () pour confirmer le réglage et enregistrer l'heure actuelle.



REMARQUE : pour quitter le menu de réglage de l'horloge à tout moment, appuyer une fois sur le bouton PAUSE/ANNULER () .

05 Cuisson instantanée

Cette fonction vous permet de démarrer instantanément la cuisson à pleine puissance.

Appuyer une fois sur le bouton DÉMARRAGE/+30 S () pour que le four à micro-ondes démarre la cuisson à pleine puissance pendant 30 secondes. Chaque appui consécutif sur le bouton DÉMARRAGE/+30 S () augmente le temps par incréments de 30 secondes pendant la cuisson jusqu'à une durée maximale de 95 minutes.

Sinon, pour programmer un temps de cuisson instantanée, par exemple 2 minutes, tourner le cadran TEMPS/POIDS/CUISSON AUTOMATIQUE () dans le sens inverse des aiguilles d'une montre ; 95.00 s'affiche. Tourner à nouveau le cadran dans le sens horaire pour régler l'horloge de 0:05 à l'heure souhaitée, dans ce cas 2:00. Appuyer une fois sur le bouton DÉMARRAGE/+30 S () pour commencer la cuisson.

Pour suspendre le programme de cuisson à tout moment, appuyer une fois sur le bouton PAUSE/ANNULER () , puis sur le bouton DÉMARRAGE () pour redémarrer la cuisson. Pour annuler complètement la cuisson, appuyer deux fois sur le bouton PAUSE/ANNULER () . Une fois la cuisson terminée, le four à micro-ondes émet cinq signaux sonores.

06 Cuisson programmable

Cette fonction vous permet de cuire à pleine puissance ou de réduire la puissance de sortie du four à micro-ondes et de programmer un temps de cuisson allant jusqu'à 95 minutes maximum. Il y a 8 niveaux de puissance disponibles, voir Tableau 1.

Tableau 1

Appuyer sur le bouton MICRO-ONDES/GRILL/COMBI ()	ICÔNE D'AFFICHAGE	RÉGLAGE DE PUISSANCE DU FOUR À MICRO-ONDES	PUISSANCE DE SORTIE DU FOUR À MICRO-ONDES	RÉGLAGE DE PUISSANCE DU GRILL	PUISSANCE D'ENTRÉE DU GRILL
Une fois	P100	100 %	900 W	0 %	0 W
Deux fois	P80	80 %	720 W	0 %	0 W
3 fois	P50	50 %	450 W	0 %	0 W
4 fois	P30	30 %	270 W	0 %	0 W
5 fois	P10	10 %	90 W	0 %	0 W
6 fois	G	0 %	0 W	100 %	1 000 W
7 fois	C-1	55 %	495 W	45 %	450 W
8 fois	C-2	36 %	324 W	64 %	640 W

Les niveaux de puissance peuvent également être sélectionnés en appuyant une fois sur le bouton MICRO-ONDES/GRILL/COMBI () et en faisant tourner le cadran TEMPS/POIDS/CUISSON AUTOMATIQUE () dans le sens des aiguilles d'une montre si nécessaire.

Il y a trois façons d'utiliser cette fonction.

07 Cuisson à pleine puissance micro-ondes

Par exemple, pour cuire à pleine puissance (100 %) pendant 1 minute :

1. Appuyer une fois sur le bouton MICRO-ONDES/GRILL/COMBI (☄) pour que P100 clignote sur l'écran.
2. Appuyer sur le bouton DÉMARRAGE/+30 S (▶) pour confirmer la sélection.
3. Tourner le cadran TEMPS/POIDS/CUISSON AUTOMATIQUE (⌚) dans le sens des aiguilles d'une montre jusqu'à ce que 1:00 s'affiche.
4. Appuyer sur le bouton DÉMARRAGE/+30 S (▶) pour commencer la cuisson.

08 Cuisson à puissance micro-ondes réduite

Par exemple, pour cuire à 50 % de puissance pendant 3 minutes :

1. Appuyer trois fois sur le bouton MICRO-ONDES/GRILL/COMBI (☄) pour que P50 clignote sur l'écran.
2. Sinon, appuyer une fois sur le bouton MICRO-ONDES/GRILL/COMBI (☄) pour que P100 s'affiche, puis faire tourner le cadran TEMPS/POIDS/CUISSON AUTOMATIQUE (⌚) dans le sens des aiguilles d'une montre jusqu'à ce que P50 s'affiche.
3. Appuyer sur le bouton DÉMARRAGE/+30 S (▶) pour confirmer la sélection.
4. Tourner le cadran TEMPS/POIDS/CUISSON AUTOMATIQUE (⌚) dans le sens des aiguilles d'une montre jusqu'à ce que 03:00 s'affiche.
5. Appuyer sur le bouton DÉMARRAGE/+30 S (▶) pour commencer la cuisson.

09 Cuisson par grill ou par combinaison puissance grill et four à micro-ondes

Par exemple, pour cuire à une puissance micro-ondes réduite à 55 % et une puissance grill de 45 % pendant 10 minutes :

- Appuyer sept fois sur le bouton MICRO-ONDES/GRILL/COMBI (☄) pour que C-1 clignote sur l'écran.
- Sinon, appuyer une fois sur le bouton MICRO-ONDES/GRILL/COMBI (☄) pour que P100 s'affiche, puis faire tourner le cadran TEMPS/POIDS/CUISSON AUTOMATIQUE (⌚) dans le sens des aiguilles d'une montre jusqu'à ce que C-1 s'affiche.
- Appuyer sur le bouton DÉMARRAGE/+30 S (▶) pour confirmer la sélection.
- Tourner le cadran TEMPS/POIDS/CUISSON AUTOMATIQUE (⌚) dans le sens des aiguilles d'une montre jusqu'à ce que 10:00 s'affiche.
- Appuyer sur le bouton DÉMARRAGE/+30 S (▶) pour commencer la cuisson.

IMPORTANT : lors de la programmation du temps de cuisson à l'aide du cadran TEMPS/POIDS/CUISSON AUTOMATIQUE (⌚), l'affichage augmente à un rythme différent en fonction de la durée nécessaire, voir Tableau 2. La grille [02] est utilisée uniquement pendant la cuisson en programme G, pouvant être sélectionné indépendamment en appuyant six fois sur le bouton MICRO-ONDES/GRILL/COMBI (☄). Ne pas utiliser la grille pour la cuisson au micro-ondes.

Tableau 2

TEMPS DE CUISSON REQUIS	INCRÉMENT/TEMPS
00:05 – 01:00	5 secondes
01:10 – 05:00	10 secondes
05:30 – 10:00	30 secondes
11:00 – 30:00	1 minute
35:00 – 95:00	5 minutes

REMARQUE : comme pour la CUISSON INSTANTANÉE, en mode MICRO-ONDES/GRILL/COMBI, le temps peut être augmenté pendant la cuisson par incréments de 30 secondes à chaque pression consécutive du bouton DÉMARRAGE/+30 S (▶). Ce temps de cuisson peut être augmenté jusqu'à 95 minutes.

Pendant l'utilisation de la fonction grill G, le four émet un signal sonore deux fois à la moitié du temps de cuisson programmée pour vous rappeler de retourner la nourriture. Appuyer sur le bouton PAUSE/ANNULER (⏏) pour interrompre temporairement la cuisson. Pour redémarrer la cuisson, appuyer sur le bouton DÉMARRAGE/+30 S (▶).





10 Décongélation en fonction du poids

Le four à micro-ondes peut être utilisé pour décongeler les aliments et calcule le temps nécessaire en fonction du poids de l'aliment congelé programmé entre 100 g à 2 000 g, voir Tableau 3. Le programme P30 est automatiquement sélectionné et ne peut pas être modifié.

Tableau 3

POIDS DE L'ALIMENT CONGELÉ (g)	TEMPS DE DÉCONGÉLATION (minutes)
100	2
200	4
300	6
400	8
500	10
600	12
700	14
800	16
900	18
1 000	20
1 100	22
1 200	24
1 300	26
1 400	28
1 500	30
1 600	32
1 700	34
1 800	36
1 900	38
2 000	40





Par exemple, pour décongeler 600 g de viande :

1. Appuyer une fois sur le bouton DÉCONGÉLATION (*) pour afficher « DEF1 ».
2. Tourner le cadran TEMPS/POIDS/CUISSON AUTOMATIQUE (  ) dans le sens des aiguilles d'une montre jusqu'à ce que 600 g s'affiche.
3. Appuyer sur le bouton DÉMARRAGE/+30 S () pour commencer la décongélation.
4. Le four à micro-ondes commence un compte à rebours à partir de 12:00 et s'active et se désactive automatiquement à plusieurs reprises tandis que le plateau en verre continue à tourner.

11 Temps de décongélation

Cette fonction vous permet de programmer un temps de décongélation, sans saisir de poids, jusqu'à 95 minutes. Le programme P30 est automatiquement sélectionné et ne peut pas être modifié.

Par exemple, pour décongeler du poisson pendant 20 minutes :

1. Appuyer deux fois sur le bouton DÉCONGÉLATION (*) pour afficher « DEF2 ».
2. Tourner le cadran TEMPS/POIDS/CUISSON AUTOMATIQUE (  ) dans le sens des aiguilles d'une montre jusqu'à ce que 20:00 s'affiche. Le temps augmente comme indiqué dans le tableau 2 ci-dessus.
3. Appuyer sur le bouton DÉMARRAGE/+30 S () pour commencer la décongélation.
4. Le four à micro-ondes s'active et se désactive automatiquement à plusieurs reprises tandis que le plateau en verre continue à tourner.

12 Cuisson multiprogramme

Cette fonction permet de programmer deux séquences de cuisson consécutives, en utilisant différents niveaux de puissance si nécessaire. Se référer également à la section CUISSON PROGRAMMABLE ci-dessus.

Par exemple, pour décongeler à 30 % de puissance pendant 10 minutes, puis griller à 100 % de puissance pendant 5 minutes :

1. Appuyer deux fois sur le bouton DÉCONGÉLATION (*△) pour sélectionner « dEF2 » (30 % de puissance standard uniquement).
2. Tourner le cadran TEMPS/POIDS/CUISSON AUTOMATIQUE (⌚) dans le sens des aiguilles d'une montre jusqu'à ce que 10:00 s'affiche.
3. Appuyer six fois sur le bouton MICRO-ONDES/GRILL/COMBI (☄) pour que « G » clignote sur l'écran.
4. Sinon, appuyer une fois sur le bouton MICRO-ONDES/GRILL/COMBI (☄) pour que « P100 » s'affiche, puis faire tourner le cadran TEMPS/POIDS/CUISSON AUTOMATIQUE (⌚) dans le sens des aiguilles d'une montre jusqu'à ce que « G » s'affiche.
5. Appuyer sur le bouton DÉMARRAGE/+30 S (▶) pour confirmer la sélection.
6. Tourner le cadran TEMPS/POIDS/CUISSON AUTOMATIQUE (⌚) dans le sens des aiguilles d'une montre jusqu'à ce que 05:00 s'affiche.
7. Appuyer sur le bouton DÉMARRAGE/+30 S (▶) pour commencer la cuisson. Le four à micro-ondes cuit pendant 15:00 minutes au total aux deux niveaux de puissance sélectionnés. Le four à micro-ondes émet un signal sonore lorsque le programme change.

REMARQUE : avec cette fonction, toutes les combinaisons d'options de puissance sont disponibles, par exemple : « EF1 et P100 », « P80 et G » et « G et C-1 ». Toutefois, les options de décongélation « dEF1 » et « dEF2 » sont toujours en première position quel que soit l'ordre dans lequel elles sont programmées.

13 Cuisson auto-programmée

Cette fonction permet de programmer la cuisson d'un certain nombre d'aliments courants : il suffit de sélectionner le nombre d'unités ou le poids de chaque option pour que le four à micro-ondes sélectionne le temps de cuisson préprogrammé en conséquence. Voir Tableau 4.

Par exemple, pour cuire 350 g de viande à 100 % de puissance :

1. Tourner le cadran TEMPS/POIDS/CUISSON AUTOMATIQUE (⌚) dans le sens des aiguilles d'une montre jusqu'à ce que A-2 s'affiche.
2. Appuyer sur le bouton DÉMARRAGE/+30 S (▶) pour confirmer la sélection.
3. Tourner le cadran TEMPS/POIDS/CUISSON AUTOMATIQUE (⌚) dans le sens des aiguilles d'une montre jusqu'à ce que 350 g s'affiche.
4. Appuyer sur le bouton DÉMARRAGE/+30 S (▶) pour commencer la cuisson. Le four à micro-ondes cuit pendant 5:30 minutes.

Par exemple, pour réchauffer deux boissons (de 120 ml chacune) à 100 % de puissance :

1. Tourner le cadran TEMPS/POIDS/CUISSON AUTOMATIQUE (⌚) dans le sens des aiguilles d'une montre jusqu'à ce que A-7 s'affiche.
2. Appuyer sur le bouton DÉMARRAGE/+30 S (▶) pour confirmer la sélection.
3. Tourner le cadran TEMPS/POIDS/CUISSON AUTOMATIQUE (⌚) dans le sens des aiguilles d'une montre jusqu'à ce que 2 s'affiche.
4. Appuyer sur le bouton DÉMARRAGE/+30 S (▶) pour commencer la cuisson. Le four à micro-ondes chauffe pendant 1:50 minutes.

REMARQUE : les temps prédéfinis pour chaque programme peuvent ne pas suffire pour cuire la nourriture à votre goût en raison du poids et de la forme de la nourriture. S'assurer que la nourriture est chaude avant de la consommer et la cuire plus longtemps si nécessaire.

Tableau 4

PROGRAMME AUTOMATIQUE	À UTILISER POUR	POIDS/UNITÉS	OPTIONS	TEMPS DE CUISSON
A-1	Pizza	Poids (g)	200 g	1:20
			400 g	2:30
A-2	Viande	Poids (g)	250 g	4:00
			350 g	5:30
			450 g	6:50

PROGRAMME AUTOMATIQUE	À UTILISER POUR	POIDS/UNITÉS	OPTIONS	TEMPS DE CUISSON
A-3	Légumes	Poids (g)	200 g	2:50
			300 g	4:10
			400 g	5:30
A-4	Pâtes (ajouter de l'eau bouillante)	Poids (g)	50 g	17:00
			100 g	20:00
A-5	Pommes de terre	Poids (g)	200 g	4:40
			400 g	7:30
			600 g	9:10
A-6	Poisson	Poids (g)	250 g	4:20
			350 g	6:00
			450 g	7:30
A-7	Boissons chaudes	Par unité (120 ml)	1	1:00
			2	1:50
			3	2:40
A-8	Popcorn	Poids (g)	50 g	1:20
			100 g	2:10

14 Minuterie compte à rebours

Cette fonction vous permet de définir une alerte pouvant durer jusqu'à 95 minutes.

Par exemple, pour définir une alerte de 60 minutes :

1. Appuyer une fois sur le bouton HORLOGE/MINUTERIE (🕒) pour que 00:00 s'affiche et (🕒) clignote sur l'écran.
2. Tourner le cadran TEMPS/POIDS/CUISSON AUTOMATIQUE (🕒🔢📊) dans le sens des aiguilles d'une montre ou dans le sens inverse des aiguilles d'une montre jusqu'à ce que 60:00 s'affiche.
3. Appuyer sur le bouton DÉMARRAGE/+30 S (▶) pour confirmer la sélection ; (🕒) reste allumé.
4. La minuterie commence un compte à rebours jusqu'à zéro et retentit cinq fois à la fin du compte à rebours.
5. Pour désactiver la minuterie, appuyer sur le bouton PAUSE/ANNULER (⏸).

REMARQUE : la minuterie compte à rebours est indépendante de l'heure actuelle réglée sur l'écran.

15 Demande

Cette fonction vous permet de vérifier le niveau de puissance du programme actuel ou l'heure pendant la cuisson.

Par exemple, pour vérifier le niveau de puissance actuel :

- Appuyer une fois sur le bouton MICRO-ONDES/GRILL/COMBI (🔥) pour que l'écran affiche le niveau de puissance actuel pendant trois secondes avant de revenir au temps de cuisson restant.

Par exemple, pour vérifier l'heure :

- Appuyer une fois sur le bouton HORLOGE/MINUTERIE (🕒) pour que l'écran affiche l'heure actuelle pendant trois secondes avant de revenir au temps de cuisson restant.

16 Verrouillage enfant

Cette fonction permet de verrouiller automatiquement tous les boutons de commande pour empêcher la mise en marche non surveillée par de jeunes enfants.

1. Pour verrouiller le four à micro-ondes, appuyer sur le bouton PAUSE/ANNULER (⏸) pendant trois secondes. Un signal sonore retentit et une CLÉ (🔒) s'affiche sur l'écran.
2. Pour déverrouiller le four à micro-ondes, appuyer sur le bouton PAUSE/ANNULER (⏸) pendant trois secondes. Un signal sonore retentit et la CLÉ (🔒) disparaît de l'écran.

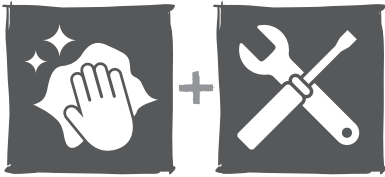

EN Care & maintenance
 PL Pielęgnacja i konserwacja
 RU Уход и обслуживание
 ES Cuidados y Mantenimiento
 TR Bakım ve Onarım

FR Entretien et maintenance
 DE Pflege und Wartung
 RO Îngrijire și întreținere
 PT Cuidados e manutenção

1. Éteindre le four à micro-ondes et débrancher le cordon d'alimentation de la prise murale avant de le nettoyer.
2. Garder l'intérieur de la cavité du four propre. Essuyer rapidement les éclaboussures de nourriture ou les liquides déversés avec un chiffon humide. Éviter l'utilisation de nettoyeurs en spray ou d'abrasifs, car ils peuvent souiller ou endommager la surface.
3. Nettoyer les surfaces externes avec un chiffon humide essoré et sécher avec un chiffon doux. Ne pas laisser l'humidité entrer dans les ouvertures de ventilation.
4. Ne pas utiliser de nettoyeur à vapeur sur cet appareil.
5. L'humidité peut se condenser sur le four pendant l'utilisation en raison de la vapeur ou de l'humidité élevée. Cela est normal et la condensation doit être essuyée avec un chiffon sec et doux.
6. Retirer régulièrement le plateau en verre et l'anneau à roulettes et les nettoyer dans de l'eau savonneuse chaude. Les sécher soigneusement. S'assurer que la sole de la cavité est propre et sèche avant de replacer les pièces à l'intérieur.
7. Pour retirer les odeurs du four à micro-ondes, couper un citron en deux et en presser le jus dans un bol allant au four à micro-ondes. Ajouter les moitiés de citron dans le bol. Ajouter une demi-tasse d'eau et passer au four à micro-ondes à pleine puissance pendant 3 minutes ou jusqu'à ce que l'eau bout. Laisser reposer 5 minutes pour que la vapeur ramollisse la nourriture desséchée. Retirer ensuite le bol, le plateau et l'anneau à roulettes et essuyer soigneusement avec un chiffon doux et sec pour enlever les résidus.
8. Si l'éclairage de la cavité tombe en panne, contacter le service client pour programmer la visite d'un technicien. NE JAMAIS tenter de le remplacer soi-même.

Assistance téléphonique (sans frais) :

0805 114 951 france@kingfisherservice.com



EN Use

RO Utilizare

FR Utilisation

ES Uso

PL Użytkowanie

PT Utilização

DE Benutzung

TR Kullanım

RU Использование

Funkcje i ustawienia

01 Panel sterowania

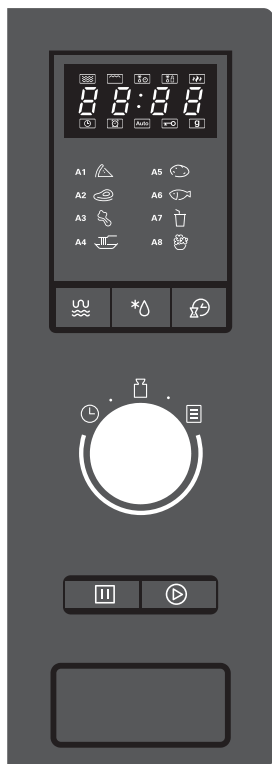

WYBÓR TRYBU (KUCHENKA MIKROFALOWA/GRILL/TRYB ŁĄCZONY) (☰)

Służy do ustawiania poziomu mocy kuchenki mikrofalowej.

ROZMRAŻANIE (*⏰)

Umożliwia ustawienie wagi i czasu rozmrażania żywności.

ZEGAR/TIMER (🕒)

Służy do ustawiania zegara lub timera.

CZAS/WAGA/AUTOMATYCZNE GOTOWANIE (🕒📄📄)

Umożliwia uruchomienie funkcji szybkiego gotowania konkretnych potraw.

Obrócić pokrętkę, aby wprowadzić czas gotowania, wagę lub liczbę porcji potrawy.

- | | |
|---------------|-----------------|
| A1. Pizza 🍕 | A5. Ziemniaki 🥔 |
| A2. Mięso 🍖 | A6. Ryby 🐟 |
| A3. Warzywa 🥕 | A7. Napoje 🥤 |
| A4. Makaron 🍝 | A8. Popcorn 🍿 |

PAUZA/ANULOWANIE (⏏)

Umożliwia chwilowe wstrzymanie lub całkowite anulowanie programu gotowania.

START/+30S (▶)

Umożliwia natychmiastowe rozpoczęcie gotowania lub uruchomienie programu.

02 Panel wyświetlacza

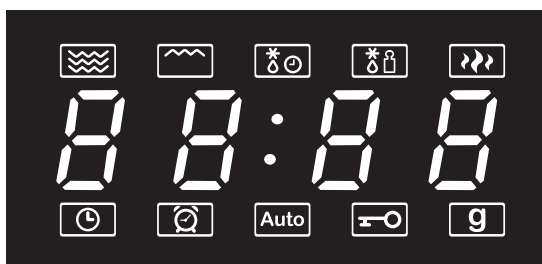





- ☰ Tryb kuchenki mikrofalowej
- ☰ Tryb grill
- *⏰ Rozmrażanie wg czasu (dEF2)
- *📄 Rozmrażanie wg wagi (dEF1)
- ☰ Tryb kuchenki mikrofalowej - wysoka moc (tylko P100/P80)
- 88:88 Pozostały czas
- 🕒 Ustawianie zegara
- 🕒 Minutnik
- Auto Tryb automatyczny
- 🔑 Blokada uruchomienia
- g Waga (w gramach)

03 Pierwsze użycie kuchenki mikrofalowej

- Po podłączeniu po raz pierwszy kuchenki do zasilania i jej włączeniu rozlegnie się pojedynczy sygnał dźwiękowy i na wyświetlaczu pojawi się wskazanie „0:00”.
- Przed użyciem urządzenia zaleca się ustawienie bieżącego czasu, aby zapewnić prawidłowe działanie wszystkich funkcji.

04 Ustawianie zegara



Aby ustawić zegar, naciśnięć dwukrotnie przycisk ZEGAR/TIMER . Przy każdym naciśnięciu przycisku emitowany jest sygnał dźwiękowy.



- Liczba godzin zacznie migać. Obrócić pokrętko CZAS/WAGA/TRYB AUTOMATYCZNY () w prawo, aby wybrać wartość godzin pomiędzy 0 a 23.
- Ponownie naciśnięć przycisk ZEGAR/TIMER ().
- Obrócić pokrętko CZAS/WAGA/TRYB AUTOMATYCZNY () w prawo, aby wybrać wartość minut pomiędzy 0 a 59.
- Naciśnięć przycisk ZEGAR/TIMER (), aby potwierdzić ustawienie i bieżący czas.



UWAGA: Aby wyjść z menu ustawień zegara w dowolnym momencie, naciśnięć przycisk PAUZA/ANULOWANIE .

05 Szybkie gotowanie

Ta funkcja umożliwia szybkie rozpoczęcie gotowania z ustawieniem pełnej mocy.

Naciśnięć jeden raz przycisk START/+30S () – kuchenka rozpocznie gotowanie z użyciem pełnej mocy przez 30 sekund. Każde naciśnięć przycisku START/+30S () powoduje wydłużenie czasu gotowania o 30 sekund. Maksymalny czas wynosi 95 minut.

Można również zaprogramować czas szybkiego gotowania, na przykład 2 minuty, obracając najpierw pokrętko CZAS/WAGA/TRYB AUTOMATYCZNY () w lewo. Wyświetlona zostanie wartość 95:00. Następnie ponownie obrócić pokrętko w prawo, a wartość wskazywana na zegarze wzrośnie od 0:05 do żądanej wartości, w tym wypadku 2:00. Naciśnięć przycisk START/+30S () jeden raz, aby rozpocząć gotowanie.

Gotowanie można w dowolnej chwili wstrzymać, naciskając jeden raz przycisk PAUZA/ANULOWANIE (), a następnie wznowić, naciskając przycisk START (). Aby anulować gotowanie, należy dwa razy naciśnięć przycisk PAUZA/ANULOWANIE (). Po zakończeniu gotowania kuchenka mikrofalowa wyemituje pięć sygnałów dźwiękowych.

06 Programy gotowania

Ta funkcja umożliwia gotowanie z użyciem pełnej mocy lub zmniejszenie mocy kuchenki mikrofalowej i ustawienie czasu gotowania na maksymalnie 95 minut. Dostępnych jest 8 poziomów mocy (patrz tabela 1).

Tabela 1

NACISNĄĆ PRZYCIISK MIKROFALE/GRILL/TRYB ŁĄCZONY 	IKONA NA WYŚWIETLACZU	USTAWIENIE MOCY KUCHENKI MIKROFALOWEJ	MOC KUCHENKI MIKROFALOWEJ	USTAWIENIE MOCY GRILLA	MOC WEJŚCIOWA GRILLA
Jeden raz	P100	100%	900 W	0%	0W
Dwa razy	P80	80%	720W	0%	0W
3 razy	P50	50%	450 W	0%	0W
4 razy	P30	30%	270W	0%	0W
5 razy	P10	10%	90W	0%	0W
6 razy	G	0%	0W	100%	1000 W
7 razy	C-1	55%	495W	45%	450 W
8 razy	C-2	36%	324W	64%	640W

Można również wybrać poziomy mocy, naciskając jeden raz przycisk MIKROFALE/GRILL/TRYB ŁĄCZONY , a następnie odpowiednio obracając pokrętko CZAS/WAGA/TRYB AUTOMATYCZNY () w prawo.

Funkcji można używać na trzy sposoby.

07 Gotowanie z użyciem pełnej mocy kuchenki mikrofalowej

Na przykład, aby gotować z użyciem pełnej mocy przez 1 minutę, należy:

1. Nacisnąć raz przycisk MIKROFALE/GRILL/TRYB ŁĄCZONY (☄). P100 miga na wyświetlaczu.
2. Nacisnąć przycisk START/+30S (▶), aby potwierdzić wybór.
3. Obrócić pokrętkę CZAS/WAGA/TRYB AUTOMATYCZNY (⌚) w prawo, aż na wyświetlaczu pojawi się wskazanie „1:00”.
4. Nacisnąć przycisk START/+30S (▶), aby rozpocząć gotowanie.

08 Gotowanie z ustawieniem zmniejszonej mocy kuchenki mikrofalowej

Na przykład, aby gotować z ustawieniem 50% mocy przez 3 minuty, należy:

1. Nacisnąć trzy razy przycisk MIKROFALE/GRILL/TRYB ŁĄCZONY (☄). P50 miga na wyświetlaczu.
2. Ewentualnie nacisnąć przycisk MIKROFALE/GRILL/TRYB ŁĄCZONY (☄) (wyświetli się P100), a następnie obrócić pokrętkę CZAS/WAGA/TRYB AUTOMATYCZNY (⌚) w prawo, aż do wyświetlenia P50.
3. Nacisnąć przycisk START/+30S (▶), aby potwierdzić wybór.
4. Obrócić pokrętkę CZAS/WAGA/TRYB AUTOMATYCZNY (⌚) w prawo, aż na wyświetlaczu pojawi się wskazanie „03:00”.
5. Nacisnąć przycisk START/+30S (▶), aby rozpocząć gotowanie.

09 Gotowanie na grillu lub przy połączonej mocy grilla i kuchenki mikrofalowej

Na przykład, aby gotować ze zredukowanym ustawieniem 55% mocy kuchenki mikrofalowej i 45% mocy grilla przez 10 minut, należy:

- Nacisnąć siedem razy przycisk MIKROFALE/GRILL/TRYB ŁĄCZONY (☄). C-1 miga na wyświetlaczu.
- Ewentualnie nacisnąć przycisk MIKROFALE/GRILL/TRYB ŁĄCZONY (☄) (wyświetli się P100), a następnie obrócić pokrętkę CZAS/WAGA/TRYB AUTOMATYCZNY (⌚) w prawo, aż do wyświetlenia C-1.
- Nacisnąć przycisk START/+30S (▶), aby potwierdzić wybór.
- Obrócić pokrętkę CZAS/WAGA/TRYB AUTOMATYCZNY (⌚) w prawo, aż na wyświetlaczu pojawi się wskazanie „10:00”.
- Nacisnąć przycisk START/+30S (▶), aby rozpocząć gotowanie.

WAŻNE: podczas programowania czasu gotowania przy użyciu pokrętki CZAS/WAGA/TRYB AUTOMATYCZNY (⌚) wyświetlacz będzie pokazywał zwiększające się wartości w różnym tempie, zależnie od żądanego czasu gotowania – patrz tabela 2. Kratka grilla [02] służy wyłącznie do grillowania, program G, który można wybrać niezależnie, naciskając przycisk MIKROFALE/GRILL/TRYB ŁĄCZONY (☄) sześć razy. Nie należy używać kratki do gotowania w kuchence mikrofalowej.

Tabela 2

ŻĄDANY CZAS GOTOWANIA	CZAS/WYDŁUŻANIE
0:05 – 1:00	5 sekund
1:10 – 5:00	10 sekund
5:30 – 10:00	30 sekund
11:00 – 30:00	1 minuta
35:00 – 95:00	5 min

UWAGA: W przypadku SZYBKIEGO GOTOWANIA, jeśli używany jest tryb MIKROFALE/GRILL/TRYB ŁĄCZONY, można wydłużyć czas gotowania o 30 sekund każdym kolejnym naciśnięciem przycisku START/+30S (▶). Czas gotowania można wydłużyć do 95 minut.

Podczas korzystania z funkcji grillowania (G), kuchenka wyemituje dwa sygnały dźwiękowe w połowie ustawionego czasu gotowania, aby przypominać o obróceniu potrawy. Nacisnąć przycisk PAUZA/ANULOWANIE (⏏), aby wstrzymać gotowanie, a następnie nacisnąć przycisk START/+30S (▶), aby wznowić gotowanie.

10 Rozmrażanie wg wagi

Kuchenka mikrofalowa umożliwia rozmrażanie żywności. Czas rozmrażania jest dostosowywany automatycznie. Zakres wagi mrożonych produktów wynosi od 100 do 2000 g — patrz tabela 3. Program P30 jest wybierany automatycznie i nie można go zmienić.

Tabela 3

WAGA ZAMROŻONEGO PRODUKTU (g)	CZAS ROZMRAŻANIA (min)
100	2
200	4
300	6
400	8
500	10
600	12
700	14
800	16
900	18
1000	20
1100	22
1200	24
1300	26
1400	28
1500	30
1600	32
1700	34
1800	36
1900	38
2000	40

Na przykład, aby rozmrozić 600 g mięsa, należy:

1. Nacisnąć jeden raz przycisk ROZMRAŻANIE (*△). Wyświetli się informacja „dEF1”.
2. Obrócić pokrętko CZAS/WAGA/TRYB AUTOMATYCZNY (⊖⏸⏹) w prawo, aż na wyświetlaczu pojawi się wskazanie „600g”.
3. Nacisnąć przycisk START/+30S (▶), aby rozpocząć rozmrażanie.
4. Urządzenie rozpocznie odliczanie w dół od wartości 12:00 i automatycznie wyłączy się i ponownie włączy kilka razy, podczas gdy szklany talerz będzie stale się obracał.

11 Rozmrażanie wg czasu

Ta funkcja umożliwia ustawienie czasu rozmrażania bez wprowadzania wagi mrożonki. Maksymalny czas rozmrażania wynosi 95 minut. Program P30 jest wybierany automatycznie i nie można go zmienić.















Na przykład aby rozmrozić rybę przez 20 minut, należy:

1. Nacisnąć dwukrotnie przycisk ROZMRAŻANIE (*△). Wyświetli się informacja „dEF2”.
2. Obrócić pokrętko CZAS/WAGA/TRYB AUTOMATYCZNY (⊖⏸⏹) w prawo, aż na wyświetlaczu pojawi się wskazanie „20:00”. Wartość czasu będzie zwiększać się zgodnie z tabelą 2.
3. Nacisnąć przycisk START/+30S (▶), aby rozpocząć rozmrażanie.
4. Urządzenie automatycznie wyłączy się i ponownie włączy kilka razy, podczas gdy szklany talerz będzie stale się obracał.

12 Gotowanie wielofazowe

Ta funkcja umożliwia zaprogramowanie użycia dwóch następujących po sobie programów gotowania, które mogą mieć różne ustawienia mocy. Więcej informacji podano w części PROGRAMY GOTOWANIA powyżej.

Na przykład, aby rozmrażać z ustawieniem 30% mocy przez 10 minut, a następnie grillować z ustawieniem 100% mocy przez 5 minut, należy:









1. Nacisnąć dwukrotnie przycisk ROZMRAŻANIE (*) , aby wybrać „dEF2” (tylko 30% mocy standardowej).
2. Obrócić pokrętko CZAS/WAGA/TRYB AUTOMATYCZNY (  ) w prawo, aż na wyświetlaczu pojawi się wskazanie „10:00”.
3. Nacisnąć sześć razy przycisk MIKROFALE/GRILL/TRYB ŁĄCZONY () . „G” miga na wyświetlaczu.
4. Ewentualnie nacisnąć przycisk MIKROFALE/GRILL/TRYB ŁĄCZONY () (wyświetli się P100), a następnie obrócić pokrętko CZAS/WAGA/TRYB AUTOMATYCZNY (  ) w prawo, aż do wyświetlenia G.
5. Nacisnąć przycisk START/+30S () , aby potwierdzić wybór.
6. Obrócić pokrętko CZAS/WAGA/TRYB AUTOMATYCZNY (  ) w prawo, aż na wyświetlaczu pojawi się wskazanie „05:00”.
7. Nacisnąć przycisk START/+30S () , aby rozpocząć gotowanie. Kuchenka mikrofalowa będzie rozmrażać i grillować produkt przez łącznie 15 minut z dwoma wybranymi ustawieniami mocy. W chwili zmiany programu kuchenka mikrofalowa wyemituje sygnał dźwiękowy.

UWAGA: W tej funkcji dostępne są wszystkie kombinacje opcji mocy, na przykład: „dEF1 i P100”, „P80 i G” oraz „G i C-1”. Jednak opcje rozmrażania „dEF1” i „dEF2” są zawsze pierwszą funkcją, niezależnie od kolejności, w jakiej zostały zaprogramowane.









13 Programy automatyczne

Ta funkcja umożliwia ugotowanie konkretnych potraw według liczby porcji lub wagi. Kuchenka sama wybierze wstępnie zdefiniowany czas gotowania. Patrz tabela 4.

Na przykład, aby ugotować 350 g mięsa z ustawieniem pełnej mocy, należy:

1. Obrócić pokrętko CZAS/WAGA/TRYB AUTOMATYCZNY (  ) w prawo, aż na wyświetlaczu pojawi się A-2.
2. Nacisnąć przycisk START/+30S () , aby potwierdzić wybór.
3. Obrócić pokrętko CZAS/WAGA/TRYB AUTOMATYCZNY (  ) w prawo, aż na wyświetlaczu pojawi się „350g”.
4. Nacisnąć przycisk START/+30S () , aby rozpocząć gotowanie, które będzie trwało 5:30 minut.

Na przykład, aby podgrzać 2 gorące napoje (każdy 120 ml) przy 100% mocy:

1. Obrócić pokrętko CZAS/WAGA/TRYB AUTOMATYCZNY (  ) w prawo, aż na wyświetlaczu pojawi się A-7.
2. Nacisnąć przycisk START/+30S () , aby potwierdzić wybór.
3. Obrócić pokrętko CZAS/WAGA/TRYB AUTOMATYCZNY (  ) w prawo, aż na wyświetlaczu pojawi się 2.
4. Nacisnąć przycisk START/+30S () , aby rozpocząć podgrzewanie, które będzie trwało 1:50 minut.

UWAGA: jeśli waga lub kształt produktu różni się od przyjętych dla wstępnie zdefiniowanego czasu gotowania z użyciem danego programu, potrawa może nie ugotować się w dostateczny sposób. Przed spożyciem należy sprawdzić temperaturę potrawy i w razie potrzeby wydłużyć czas gotowania.

Tabela 4

PROGRAM AUTOMATYCZNY	PRODUKT	WAGA/PORCJE	OPCJE	CZAS GOTOWANIA
A-1	Pizza	Waga (g)	200 g	1:20
			400 g	2:30
A-2	Mięso	Waga (g)	250 g	4:00
			350 g	5:30
			450 g	6:50
A-3	Warzywa	Waga (g)	200 g	2:50
			300 g	4:10
			400 g	5:30
A-4	Makaron (Dodać przegotowaną wodę)	Waga (g)	50 g	17:00
			100 g	20:00

PROGRAM AUTOMATYCZNY	PRODUKT	WAGA/PORCJE	OPCJE	CZAS GOTOWANIA
A-5	Ziemniaki	Waga (g)	200 g	4:40
			400 g	7:30
			600 g	9:10
A-6	Ryby	Waga (g)	250 g	4:20
			350 g	6:00
			450 g	7:30
A-7	Gorące napoje	Na jednostkę (120 ml)	1	1:00
			2	1:50
			3	2:40
A-8	Popcorn	Waga (g)	50 g	1:20
			100 g	2:10

14 Minutnik

Funkcja ta umożliwia ustawienie alarmu o długości do 95 minut.

Na przykład, aby ustawić alarm na 60 minut:

1. Nacisnąć raz przycisk ZEGAR/TIMER (⌚). Na wyświetlaczu pojawi się napis „00:00” i ikona (🔔) zacznie migać.
2. Obrócić pokrętko CZAS/WAGA/TRYB AUTOMATYCZNY (⊖ ⊕) w lewo, aż na wyświetlaczu pojawi się wskazanie „60:00”.
3. Nacisnąć przycisk START/+30S (▶), aby potwierdzić wybór, a ikona (🔔) pozostanie zapalona.
4. Zegar zacznie odliczać do zera i wyemituje sygnał dźwiękowy pięć razy po zakończeniu odliczania.
5. Aby anulować odliczanie, należy dwa razy nacisnąć przycisk PAUZA/ANULOWANIE (⏏).

UWAGA: MINUTNIK jest niezależny od bieżącego czasu ustawionego na wyświetlaczu.

15 Zapytanie

Funkcja ta umożliwia sprawdzenie poziomu mocy bieżącego programu lub głównego czasu podczas gotowania.

Przykładowo, w celu sprawdzenia bieżącego poziomu mocy:

- Nacisnąć raz przycisk MIKROFALE/GRILL/TRYB ŁĄCZONY (🔥), aby wyświetlacz pokazał bieżący poziom mocy przez trzy sekundy przed powrotem do pozostałego czasu gotowania.

Przykładowo, w celu sprawdzenia bieżącego czasu głównego:

- Nacisnąć raz przycisk ZEGAR//TIMER (⌚), aby wyświetlacz pokazał bieżący czas główny przez trzy sekundy przed powrotem do pozostałego czasu gotowania.

16 Automatyczna blokada uruchomienia

Ta funkcja umożliwia automatyczne zablokowanie wszystkich przycisków, aby zapobiec użyciu kuchenki bez nadzoru przez małe dzieci.

1. Aby zablokować kuchenkę mikrofalową, nacisnąć i przytrzymać przycisk PAUZA/ANULOWANIE (⏏) przez trzy sekundy. Rozlegnie się sygnał dźwiękowy i na wyświetlaczu pojawi się KLUCZ (🔑).
2. Aby odblokować kuchenkę mikrofalową, nacisnąć i przytrzymać przycisk PAUZA/ANULOWANIE (⏏) przez trzy sekundy. Rozlegnie się sygnał dźwiękowy i KLUCZ (🔑) zniknie z wyświetlacza.



EN Care & maintenance
 PL **Pielęgnacja i konserwacja**
 RU Уход и обслуживание
 ES Cuidados y Mantenimiento
 TR Bakım ve Onarım

FR Entretien et maintenance
 DE Pflege und Wartung
 RO Îngrijire și întreținere
 PT Cuidados e manutenção

1. Przed przystąpieniem do czyszczenia wyłączyć kuchenkę i wyjąć wtyczkę z gniazdka.
2. Utrzymywać wnętrze kuchenki w czystości. Jeżeli podczas gotowania potrawy dojdzie do zabrudzenia wnętrza lub rozlania płynu na ścianki komory, należy natychmiast wytrzeć wnętrze wilgotną szmatką. Unikać stosowania ściernych środków czyszczących lub preparatów w aerozolu, ponieważ mogą one pozostawić ślady i zacieki na powierzchni urządzenia.
3. Zewnętrzne powierzchnie kuchenki należy czyścić odpowiednio odciśniętą, wilgotną szmatką, a następnie wytrzeć suchą szmatką. Nie dopuszczać, aby woda dostała się do wnętrza urządzenia przez otwory wentylacyjne.
4. Nie czyścić urządzenia myjką parową.
5. Po wewnętrznej lub zewnętrznej stronie drzwi urządzenia może gromadzić się wilgoć. Jest to normalne zjawisko. Może do niego dochodzić, gdy kuchenka mikrofalowa znajduje się w miejscu, gdzie panuje duża wilgotność. Należy wówczas przetrzeć kuchenkę miękką, suchą szmatką.
6. Od czasu do czasu należy wyjąć szklany talerz i umyć go w ciepłej wodzie z dodatkiem mydła. Dokładnie osuszyć. Po umyciu i osuszeniu talerza należy go prawidłowo osadzić w kuchence.
7. W celu usunięcia z kuchenki nieprzyjemnych zapachów należy wycisnąć do miski przeznaczonej do użycia w kuchence mikrofalowej sok z cytryny. Wrzucić do miski obie połówki cytryn po wyciśnięciu soku. Dodać pół filiżanki wody i gotować z użyciem pełnej mocy przez 3 minuty lub do czasu zagotowania się wody. Pozostawić w kuchence na 5 minut, aby para wodna zmiękczyła resztki zaschniętej żywności. Następnie wyjąć miskę, talerz oraz pierścień obrotowy i wytrzeć wnętrze do sucha miękką, suchą szmatką.
8. Jeżeli zajdzie potrzeba wymiany oświetlenia w kuchence, należy skontaktować się w tym celu z działem obsługi klienta i zamówić wizytę serwisanta. **NIE WOLNO** wymieniać oświetlenia samodzielnie.

Infolinia dla klientów (bezpłatna):

800 121 2222 poland@kingfisherservice.com



EN Use
RO Utilizare

FR Utilisation
ES Uso

PL Użytkowanie
PT Utilização

DE Benutzung
TR Kullanım

RUS Использование

Funktionen und Einstellungen

01 Bedienfeld

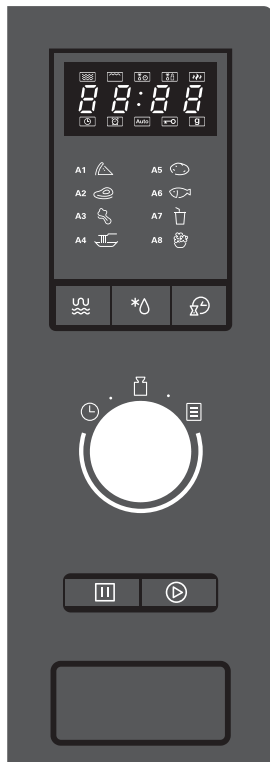

(MIKROWELLE/GRILL/KOMBINATION) (🌊)

wird verwendet, um die Leistungsstufe der Mikrowelle einzustellen.

AUFTAUEN (*⌚)

wird zum Programmieren des Gewichts und der Zeit zum Auftauen gefrorener Lebensmittel verwendet.

UHR/TIMER (🕒)

wird zum Einstellen der Ofen-Uhr bzw. des Timers verwendet.

ZEIT/GEWICHT/AUTO-GAREN (🕒📏📄)

wird zum schnellen Garen einiger beliebter Speisen verwendet. Drehen Sie den Regler, um Zeiten, Gewichte oder die Anzahl der Portionen einzugeben.

- | | |
|---------------|-----------------|
| A1. Pizza 🍕 | A5. Kartoffel 🥔 |
| A2. Fleisch 🍖 | A6. Fisch 🐟 |
| A3. Gemüse 🥕 | A7. Getränke 🥤 |
| A4. Pasta 🍝 | A8. Popcorn 🍿 |

PAUSE/ABBRECHEN (⏸)

wird zum vorübergehenden Unterbrechen eines Garprogramms oder zum vollkommenen Abbrechen eines Programms verwendet.

START/+30S (▶)

wird verwendet, um sofort mit dem Garen zu beginnen oder ein Programm zu beginnen.

MODUSAUSWAHL

02 Anzeigefeld

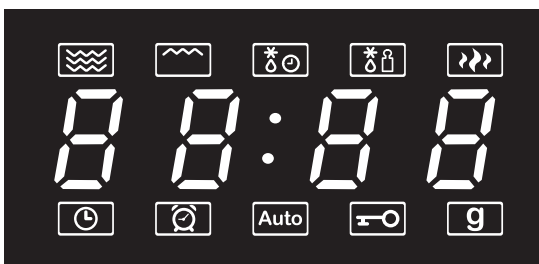

- 🌊 Mikrowellengaren
- 🌊* Grillgaren
- 🕒* ⌚ Auftauen nach Zeit (dEF2)
- 🕒* 📏 Auftauen nach Gewicht (dEF1)
- 🌊🌊🌊 Mikrowellenleistung hoch (nur P100/P80)
- 88:88 Verbleibende Zeit
- 🕒 Uhrzeiteinstellung
- 🕒🌊 Countdown-Timer
- Auto Auto-Garen
- 🔑 Kindersicherung
- g Gewicht (Gramm)

03 Erstmögliche Verwendung der Mikrowelle

- Wenn der Ofen zum ersten Mal in die Steckdose eingesteckt und eingeschaltet wird, ertönt ein akustisches Signal und das Display zeigt „0:00“ an.
- Es wird empfohlen, dass Sie vor dem weiteren Gebrauch des Geräts die Uhr auf die aktuelle Uhrzeit einstellen, um sicherzustellen, dass alle Funktionen voll funktionsfähig sind.

04 Einstellen der Uhrzeit

Um die Uhrzeit einzustellen, drücken Sie die Schaltfläche UHR (🕒) zweimal. Bei jedem Drücken der Schaltfläche ertönt ein Piepton.

1. Die Stundenzahl blinkt. Drehen Sie den Regler ZEIT/GEWICHT/AUTO-GAREN (🕒) im Uhrzeigersinn, um sich die Stunden zwischen 0 und 23 anzeigen zu lassen.
2. Drücken Sie die Schaltfläche ZEIT/GEWICHT/AUTO-GAREN (🕒) erneut.
3. Drehen Sie den Regler ZEIT/GEWICHT/AUTO-GAREN (🕒) im Uhrzeigersinn, um sich die Minuten zwischen 0 und 59 anzeigen zu lassen.
4. Drücken Sie die Schaltfläche UHR/TIMER (🕒) erneut, um die Einstellung zu bestätigen und die aktuelle Uhrzeit zu speichern.

HINWEIS: Sie können das Menü für die Uhrzeiteinstellung jederzeit verlassen. Drücken Sie dazu die Schaltfläche PAUSE/ABBRECHEN (⏸) einmalig.

05 Schnelles Garen

Mit dieser Funktion können Sie den Garvorgang sofort mit voller Leistung beginnen.

Drücken Sie die Schaltfläche START/+30S (▶) einmal und die Mikrowelle beginnt den Garvorgang 30 Sekunden lang mit voller Leistung. Jedes Mal, wenn Sie die Schaltfläche START/+30S (▶) drücken, erhöht sich die Zeit während des Garvorgangs in 30-Sekunden-Schritten, bis zu einer Maximaldauer von 95 Minuten.

Alternativ können Sie zum Programmieren einer Zeit für das schnelle Garen, z. B. 2 Minuten, zunächst den Regler ZEIT/GEWICHT/AUTO-GAREN (🕒) entgegengesetzt der Uhrzeigerrichtung und 95:00 wird angezeigt. Drehen Sie dann den Regler in Uhrzeigerrichtung und die Uhranzeige erhöht sich von 0:05 bis zur von Ihnen gewünschten Zeit, was in diesem Fall „2:00“ ist. Drücken Sie die Schaltfläche START/+30S (▶) einmal, um das Garen zu beginnen.

Wenn Sie das Garprogramm zu einer beliebigen Zeit unterbrechen möchten, drücken Sie die Schaltfläche PAUSE/ABBRECHEN (⏸) einmal und dann die Schaltfläche START (▶), um den Garvorgang zu beginnen. Um das Garen vollständig abzubereiten, drücken Sie die Schaltfläche PAUSE/ABBRECHEN (⏸) zweimal. Nach Abschluss der Garzeit ertönt an der Mikrowelle ein fünfmaliger Piepton.

06 Programmierbares Garen

Mit dieser Funktion können Sie mit voller Leistung garen oder die Leistungsabgabe der Mikrowelle verringern und eine Garzeit von maximal 95 Minuten programmieren. Es stehen 8 Leistungsstufen zur Auswahl, siehe Tabelle 1.

Tabelle 1

Drücken Sie die Schaltfläche MIKROWELLE/GRILL/KOMBI (🔥)	Anzeigesymbol	EINSTELLUNG DER MIKROWELLENLEISTUNG	LEISTUNGSABGABE DER MIKROWELLE	EINSTELLUNG DER GRILLLEISTUNG	GRILLLEISTUNGS-AUFNAHME
Einmal	P100	100 %	900 W	0 %	0 W
Zweimal	P80	80 %	720 W	0 %	0 W
3 Mal	P50	50 %	450 W	0 %	0 W
4 Mal	P30	30 %	270 W	0 %	0 W
5 Mal	P10	10 %	90 W	0 %	0 W
6 Mal	G	0 %	0 W	100 %	1000 W
7 Mal	C-1	55 %	495 W	45 %	450 W
8 Mal	C-2	36 %	324 W	64 %	640 W

Sie können auch die Leistungsstufen auswählen, indem Sie die Schaltfläche MIKROWELLE/GRILL/KOMBI (☄) einmal drücken und anschließend den Regler ZEIT/GEWICHT/AUTO-GAREN (⌚) bei Bedarf im Uhrzeigersinn drehen.

Es gibt drei Möglichkeiten, diese Funktion zu verwenden.

07 Garen mit voller Mikrowellenleistung

Um zum Beispiel bei 100 % voller Leistung 1 Minute lang zu garen:

1. Drücken Sie die Schaltfläche MIKROWELLE/GRILL/KOMBI (☄) einmal und „P100“ blinkt in der Anzeige.
2. Drücken Sie die Schaltfläche START/+30S (▶), um die Auswahl zu bestätigen.
3. Drehen Sie den Regler ZEIT/GEWICHT/AUTO-GAREN (⌚) im Uhrzeigersinn, bis 1:00 angezeigt wird.
4. Drücken Sie die Schaltfläche START/+30S (▶), um das Garen zu beginnen.

08 Garen mit reduzierter Mikrowellenleistung

Um zum Beispiel mit um 50 % reduzierter Leistung 3 Minuten lang zu garen:

1. Drücken Sie die Schaltfläche MIKROWELLE/GRILL/KOMBI (☄) dreimal und „P50“ blinkt in der Anzeige.
2. Alternativ drücken Sie die Schaltfläche MIKROWELLE/GRILL/KOMBI (☄) einmal und „P100“ wird angezeigt. Drehen Sie anschließend den Regler ZEIT/GEWICHT/AUTO-GAREN (⌚) im Uhrzeigersinn, bis „P50“ angezeigt wird.
3. Drücken Sie die Schaltfläche START/+30S (▶), um die Auswahl zu bestätigen.
4. Drehen Sie den Regler ZEIT/GEWICHT/AUTO-GAREN (⌚) im Uhrzeigersinn, bis 03:00 angezeigt wird.
5. Drücken Sie die Schaltfläche START/+30S (▶), um das Garen zu beginnen.

09 Garen auf dem Grill oder mit kombinierter Grill- und Mikrowellenleistung

Um zum Beispiel bei 55 % reduzierter Mikrowellenleistung und 45 % Grilleistung 10 Minuten lang zu garen:

- Drücken Sie die Schaltfläche MIKROWELLE/GRILL/KOMBI (☄) siebenmal und „C-1“ blinkt in der Anzeige.
- Alternativ drücken Sie die Schaltfläche MIKROWELLE/GRILL/KOMBI (☄) einmal und „P100“ wird angezeigt. Drehen Sie anschließend den Regler ZEIT/GEWICHT/AUTO-GAREN (⌚) im Uhrzeigersinn, bis „C-1“ angezeigt wird.
- Drücken Sie die Schaltfläche START/+30S (▶), um die Auswahl zu bestätigen.
- Drehen Sie den Regler ZEIT/GEWICHT/AUTO-GAREN (⌚) im Uhrzeigersinn, bis 10:00 angezeigt wird.
- Drücken Sie die Schaltfläche START/+30S (▶), um das Garen zu beginnen.

WICHTIG: Bei der Programmierung der Garzeit durch Drehen des Reglers ZEIT/GEWICHT/AUTO-GAREN (⌚) wird die Displayanzeige je nach gewünschter Dauer um verschiedene Stufen erhöht, siehe Tabelle 2. Der Grillrost [02] ist nur zur Verwendung beim Grillen mit Programm G vorgesehen und kann unabhängig durch sechsmaliges Drücken der Schaltfläche GRILL/KOMBI (☄) gewählt werden. Verwenden Sie den Rost nicht für das Garen im Mikrowellenmodus.

Tabelle 2

ERFORDERLICHE GARZEIT	ZEIT/SCHRITT
0:05–1:00	5 Sekunden
01:10–05:00	10 Sekunden
05:30–10:00	30 Sekunden
11:00–30:00	1 Minute
35:00–95:00	5 Minuten

HINWEIS: Beim SCHNELLEN GAREN können Sie, wenn Sie den Modus MIKROWELLE/GRILL/KOMBI verwenden, die Zeit beim Garen jeweils in 30-Sekunden-Schritten erhöhen, indem Sie die Schaltfläche START/+30S (▶) mehrfach hintereinander drücken. Diese Garzeit kann auf maximal 95 Minuten erhöht werden.

Während der Verwendung der Grillfunktion G ertönt am Ofen ein zweimaliger Piepton nach der Hälfte der programmierten Garzeit, um Sie daran zu erinnern, dass die Lebensmittel gedreht werden müssen. Drücken Sie die Schaltfläche PAUSE/ABBRECHEN (⏸), um das Garen vorübergehend zu unterbrechen. Wenn Sie fertig sind, drücken Sie die Schaltfläche START/+30S (▶), um wieder mit dem Garen zu beginnen.

10 Auftauen nach Gewicht

Die Mikrowelle kann zum Auftauen von Lebensmitteln verwendet werden und berechnet die benötigte Zeit auf der Grundlage der im Bereich 100 g bis 2000 g programmierten Gewichte im gefrorenen Zustand, siehe Tabelle 3. Das Programm P30 wird automatisch ausgewählt und kann nicht geändert werden.

Tabelle 3

GEWICHT IN GEFRORENEM ZUSTAND (g)	AUFTAUZEIT (Minuten)
100	2
200	4
300	6
400	8
500	10
600	12
700	14
800	16
900	18
1000	20
1100	22
1200	24
1300	26
1400	28
1500	30
1600	32
1700	34
1800	36
1900	38
2000	40

Um zum Beispiel 600 g Fleisch aufzutauen:

1. Drücken Sie die Schaltfläche AUFTAUEN (*△) einmal und „dEF1“ wird angezeigt.
2. Drehen Sie den Regler ZEIT/GEWICHT/AUTO-GAREN (⌚📄☑️) im Uhrzeigersinn, bis „600 g“ angezeigt wird.
3. Drücken Sie die Schaltfläche START/+30S (▶️), um mit dem Auftauen zu beginnen.
4. Die Mikrowelle beginnt mit dem Countdown von 12:00 und schaltet sich automatisch mehrmals aus und wieder ein, während sich der Glasteller weiter dreht.

11 Auftauen nach Zeit

Mit dieser Funktion können Sie eine Auftauzeit bis maximal 95 Minuten programmieren, ohne ein Gewicht eingeben zu müssen. Das Programm P30 wird automatisch ausgewählt und kann nicht geändert werden.

Um zum Beispiel Fisch 20 Minuten lang aufzutauen:









1. Drücken Sie die Schaltfläche AUFTAUEN (*△) zweimal und „dEF2“ wird angezeigt.
2. Drehen Sie den Regler ZEIT/GEWICHT/AUTO-GAREN (⌚📄☑️) im Uhrzeigersinn, bis 20:00 angezeigt wird. Die angezeigte Zeit wird erhöht (siehe Tabelle 2 oben).
3. Drücken Sie die Schaltfläche START/+30S (▶️), um mit dem Auftauen zu beginnen.
4. Die Mikrowelle schaltet sich automatisch mehrmals aus und wieder ein, während sich der Glasteller weiter dreht.

12 Multifunktionsgaren

Mit dieser Funktion können Sie zwei aufeinanderfolgende Garsequenzen programmieren, bei denen sie verschiedene

Leistungsstufen verwenden, falls erforderlich. Siehe auch PROGRAMMIERBARES GAREN oben.

Um zum Beispiel ein Lebensmittel 10 Minuten bei 30 % Leistung aufzutauen und danach 5 Minuten lang bei 100 % Leistung zu grillen:





1. Drücken Sie die Schaltfläche AUFTAUEN (*) zweimal, um „dEF2“ (nur 30 % der Standardleistung) auszuwählen.
2. Drehen Sie den Regler ZEIT/GEWICHT/AUTO-GAREN () im Uhrzeigersinn, bis 10:00 angezeigt wird.
3. Drücken Sie die Schaltfläche MIKROWELLE/GRILL/KOMBI () sechsmal und „G“ blinkt in der Anzeige.
4. Alternativ drücken Sie die Schaltfläche MIKROWELLE/GRILL/KOMBI () einmal und „P100“ wird angezeigt. Drehen Sie anschließend den Regler ZEIT/GEWICHT/AUTO-GAREN () im Uhrzeigersinn, bis „G“ angezeigt wird.
5. Drücken Sie die Schaltfläche START/+30S (), um die Auswahl zu bestätigen.
6. Drehen Sie den Regler ZEIT/GEWICHT/AUTO-GAREN () im Uhrzeigersinn, bis 05:00 angezeigt wird.
7. Drücken Sie die Schaltfläche START/+30S (), um das Garen zu beginnen und die Mikrowelle beginnt mit dem Auftauen und Grillen für 15:00 Minuten insgesamt in den beiden ausgewählten Leistungsstufen.
An der Mikrowelle ertönt ein einmaliger Piepton, wenn das Programm wechselt.

HINWEIS: In dieser Funktion steht jede beliebige Kombination von Energieoptionen zur Verfügung, zum Beispiel: „dEF1 & P100“, „P80 & G“ und „G & C-1“. Die Auftauoptionen „dEF1“ und „dEF2“ sind jedoch immer der erste Vorgang, unabhängig von der Reihenfolge, in der sie programmiert sind.





13 Automatisches Programmgaren

Mit dieser Funktion können Sie verschiedene beliebte Lebensmittel garen, indem Sie die Stückzahlen oder das Gewicht jeder einzelnen Option auswählen. Die Mikrowelle wählt die vorprogrammierte Garzeit entsprechend aus. Siehe Tabelle 4.

Um zum Beispiel 350 g Fleisch bei 100 % Leistung zu garen:

1. Drehen Sie den Regler ZEIT/GEWICHT/AUTO-GAREN () im Uhrzeigersinn, bis „A-2“ in der Anzeige erscheint.
2. Drücken Sie die Schaltfläche START/+30S (), um die Auswahl zu bestätigen.
3. Drehen Sie den Regler ZEIT/GEWICHT/AUTO-GAREN () im Uhrzeigersinn, bis „350 g“ in der Anzeige erscheint.
4. Drücken Sie die Schaltfläche START/+30S (), um das Garen zu beginnen und die Mikrowelle führt den Garvorgang für 05:30 Minuten durch.

Um zum Beispiel zwei Heißgetränke (je 120 ml) bei 100 % Leistung zu erhitzen:

1. Drehen Sie den Regler ZEIT/GEWICHT/AUTO-GAREN () im Uhrzeigersinn, bis „A-7“ in der Anzeige erscheint.
2. Drücken Sie die Schaltfläche START/+30S (), um die Auswahl zu bestätigen.
3. Drehen Sie den Regler ZEIT/GEWICHT/AUTO-GAREN () im Uhrzeigersinn, bis „2“ in der Anzeige erscheint.
4. Drücken Sie die Schaltfläche START/+30S (), um das Garen zu beginnen und die Mikrowelle führt den Erhitzungsvorgang für 01:50 Minuten durch.

HINWEIS: Es kann vorkommen, dass die für jedes Programm voreingestellten Zeiten Lebensmittel nicht nach Ihrem Geschmack garen. Dies hängt von Gewicht und Form der Lebensmittel ab. Bitte stellen Sie sicher, dass die Speisen vor dem Verzehr kochend heiß sind, und garen Sie die Lebensmittel länger, falls erforderlich.

Tabelle 4







AUTOMATIK-PROGRAMM	VERWENDUNG FÜR	GEWICHT/EINHEITEN	OPTIONEN	GARZEIT
A-1	Pizza	Gewicht (g)	200 g	01:20
			400 g	02:30
A-2	Fleisch	Gewicht (g)	250 g	04:00
			350 g	05:30
			450 g	06:50
A-3	Gemüse	Gewicht (g)	200 g	02:50
			300 g	04:10
			400 g	05:30

AUTOMATIK-PROGRAMM	VERWENDUNG FÜR	GEWICHT/EINHEITEN	OPTIONEN	GARZEIT
A-4	Nudeln (Abgekochtes Wasser hinzufügen)	Gewicht (g)	50 g	17:00
			100 g	20:00
A-5	Kartoffeln	Gewicht (g)	200 g	04:40
			400 g	07:30
			600 g	09:10
A-6	Fisch	Gewicht (g)	250 g	04:20
			350 g	06:00
			450 g	07:30
A-7	Heißgetränke	Pro Einheit (120 ml)	1	01:00
			2	01:50
			3	02:40
A-8	Popcorn	Gewicht (g)	50 g	01:20
			100 g	02:10

14 Countdown-Timer

Mit dieser Funktion können Sie einen Alarm von bis zu 95 Minuten Dauer einstellen.

Um zum Beispiel einen Alarm von 60 Minuten einzustellen:

1. Drücken Sie die Schaltfläche UHR/TIMER () einmal und in der Anzeige erscheint „00:00“ und () blinkt in der Anzeige.
2. Drehen Sie den Regler ZEIT/GEWICHT/AUTO-GAREN () im Uhrzeigersinn oder entgegengesetzt des Uhrzeigersinns, bis „60:00“ angezeigt wird.
3. Drücken Sie die Schaltfläche START/+30S (), um die Auswahl zu bestätigen und () leuchtet weiterhin.
4. Der Timer zählt rückwärts bis null und sendet einen fünfmaligen Piepton aus, wenn der Vorgang abgeschlossen ist.
5. Zum Abbrechen des Timers drücken Sie die Schaltfläche PAUSE/ABBRECHEN ().

HINWEIS: Der COUNTDOWN TIMER ist unabhängig von der aktuell eingestellten Zeit im Display.

15 Abfrage

Mit dieser Funktion können Sie die aktuelle Leistungsstufe des Programms oder die Systemzeit während des Garens überprüfen.

Um zum Beispiel die aktuelle Leistungsstufe zu prüfen:





- Drücken Sie die Schaltfläche MIKROWELLE/GRILL/KOMBI () einmal und die Anzeige wechselt für 3 Sekunden zur aktuell eingestellten Leistungsstufe, bevor sie auf die verbleibende Garzeit zurückschaltet.

Um zum Beispiel die aktuelle Systemzeit zu prüfen:

- Drücken Sie die Schaltfläche UHR/TIMER () einmal und die Anzeige wechselt für 3 Sekunden zur aktuell eingestellten Systemzeit, bevor sie auf die verbleibende Garzeit zurückschaltet.

16 Kindersicherung

Mit dieser Funktion können alle Schaltflächen auf dem Bedienfeld automatisch gesperrt werden, damit kleine Kinder das Gerät nicht unbeaufsichtigt in Betrieb setzen können.

1. Zum Sperren der Mikrowelle halten Sie die Schaltfläche PAUSE/ABBRECHEN () für drei Sekunden gedrückt. Es ertönt ein langer Piepton und der SCHLÜSSEL () erscheint in der Anzeige.
2. Zum Entsperren der Mikrowelle halten Sie die Schaltfläche PAUSE/ABBRECHEN () für drei Sekunden gedrückt. Es ertönt ein langer Piepton und der SCHLÜSSEL () erlischt in der Anzeige.

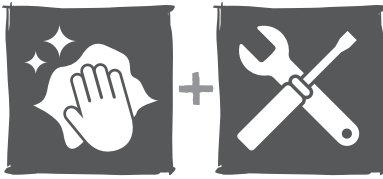

EN Care & maintenance
 PL Pielegnacja i konserwacja
 RU Уход и обслуживание
 ES Cuidados y Mantenimiento
 TR Bakım ve Onarım

FR Entretien et maintenance
 DE Pflege und Wartung
 RO Îngrijire și întreținere
 PT Cuidados e manutenção

1. Schalten Sie die Mikrowelle ab und ziehen Sie den Netzstecker aus der Wandsteckdose, bevor Sie das Gerät reinigen.
2. Halten Sie die Innenseite des Garraums sauber. Entfernen Sie Lebensmittelspritzer oder verschüttete Flüssigkeiten umgehend mit einem ausgewrungenen feuchten Tuch. Verwenden Sie keine Sprühreiniger oder Scheuermittel, da diese die zur Fleckenbildung auf der Oberfläche führen bzw. diese beschädigen könnten.
3. Die außen liegenden Oberflächen sollten mit einem gut ausgewrungenen feuchten Tuch gereinigt und mit einem weichen trockenen Tuch abgewischt werden. Lassen Sie keine Nässe in die Lüftungsöffnungen eindringen.
4. Verwenden Sie bei diesem Gerät keinen Dampfreiniger.
5. Nässe kann während des Gebrauchs aufgrund von Dampf oder wegen eines hohen Feuchtigkeitsgrades auf dem Ofen kondensieren. Dies ist normal und sollte mit einem weichen trockenen Tuch entfernt werden.
6. Entfernen Sie den Glasdreheller und den Rollenring regelmäßig und reinigen Sie beides in warmem Seifenwasser. Trocknen Sie beides gründlich ab. Stellen Sie sicher, dass der Garraumboden sauber und trocken ist, bevor Sie beides vorsichtig wieder einsetzen.
7. Um Gerüche aus der Mikrowelle zu entfernen, schneiden Sie eine Zitrone auf und drücken Sie den Saft in eine mikrowelleneignete Schüssel. Geben Sie die Zitronenschalenhälften in die Schüssel hinzu. Geben Sie eine halbe Tasse Wasser hinzu und garen Sie alles 3 Minuten lang in der Mikrowelle bei voller Leistung oder bis das Wasser kocht. Lassen Sie den Dampf 5 Minuten lang einwirken, um angetrocknete Lebensmittelreste weich werden zu lassen. Entnehmen Sie dann die Schüssel, den Glasdreheller und den Rollenring und wischen Sie alles mit einem trockenen weichen Tuch gründlich ab, um die Rückstände zu entfernen.
8. Bei Ausfall der Garraumbelichtung wenden Sie sich bitte an die Kundendienst-Hotline, um einen Technikerbesuch zu vereinbaren. Versuchen Sie NICHT eigenmächtig, die Lampe zu ersetzen.

Kunden-Hotline (gebührenfrei):

Wenden Sie sich bitte an Ihren Händler.