

# TITAN

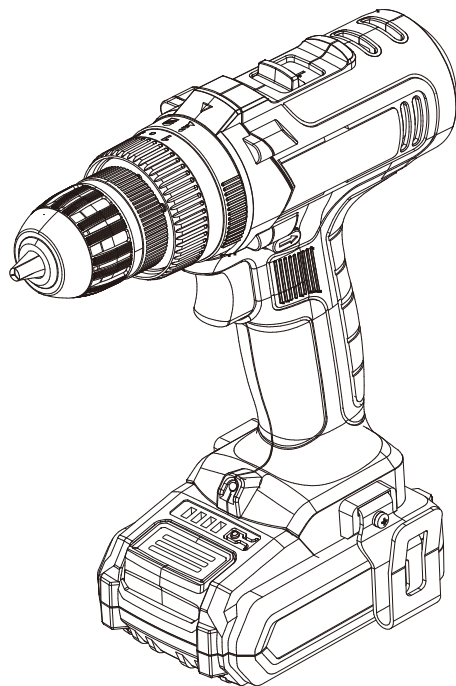

## TTI886DRS



AVERTISSEMENT : veuillez lire les instructions avant d'utiliser le produit !

# Pour commencer...

Ces instructions sont destinées à assurer votre sécurité. Veuillez les lire attentivement avant utilisation et les conserver pour toute consultation ultérieure.



## Présentation... 02

Consignes de <b>Sécurité</b>	03
<b>Votre</b> produit	17
<b>Avant</b> de commencer	23



## Plus en détail... 27

Fonctionnalités du <b>produit</b>	28
<b>Fonctionnement</b>	28
<b>Entretien</b> et maintenance	34
Résolution de <b>problèmes</b>	37
<b>Recyclage</b> et mise au rebut	39
<b>Garantie</b>	40
<b>Déclaration</b> de conformité	42

## Avertissements de sécurité

### Avertissements de sécurité généraux pour l'outil électrique



**AVERTISSEMENT** Lire tous les avertissements de sécurité, les instructions, les illustrations et les spécifications fournis avec cet outil électrique. *Ne pas suivre les instructions énumérées ci-dessous peut provoquer un choc électrique, un incendie et/ou une blessure sérieuse.*

**Conserver tous les avertissements et toutes les instructions pour pouvoir s'y reporter ultérieurement.**

*Le terme "outil électrique" dans les avertissements fait référence à votre outil électrique alimenté par le secteur (avec cordon d'alimentation) ou votre outil électrique fonctionnant sur batterie (sans cordon d'alimentation).*

### Sécurité de la zone de travail

- > **Conserver la zone de travail propre et bien éclairée.** *Les zones en désordre ou sombres sont propices aux accidents.*
- > **Ne pas faire fonctionner les outils électriques en atmosphère explosive, par exemple en présence de liquides inflammables, de gaz ou de poussières.** *Les outils électriques produisent des étincelles qui peuvent enflammer les poussières ou les fumées.*
- > **Maintenir les enfants et les personnes présentes à l'écart pendant l'utilisation de l'outil électrique.** *Les distractions peuvent vous faire perdre le contrôle de l'outil.*

## Sécurité électrique

- > **Il faut que les fiches de l'outil électrique soient adaptées au socle. Ne jamais modifier la fiche de quelque façon que ce soit. Ne pas utiliser d'adaptateurs avec des outils électriques à branchement de terre. *Des fiches non modifiées et des socles adaptés réduisent le risque de choc électrique.***
- > **Éviter tout contact du corps avec des surfaces reliées à la terre telles que les tuyaux, les radiateurs, les cuisinières et les réfrigérateurs. *Il existe un risque accru de choc électrique si votre corps est relié à la terre.***
- > **Ne pas exposer les outils électriques à la pluie ou à des conditions humides. *La pénétration d'eau à l'intérieur d'un outil électrique augmente le risque de choc électrique.***
- > **Ne pas maltraiter le cordon. Ne jamais utiliser le cordon pour porter, tirer ou débrancher l'outil électrique. Maintenir le cordon à l'écart de la chaleur, du lubrifiant, des arêtes vives ou des parties en mouvement. *Des cordons endommagés ou emmêlés augmentent le risque de choc électrique.***
- > **Lorsqu'on utilise un outil électrique à l'extérieur, utiliser un prolongateur adapté à l'utilisation extérieure. *L'utilisation d'un cordon adapté à l'utilisation extérieure réduit le risque de choc électrique.***
- > **Si l'usage d'un outil électrique dans un emplacement humide est inévitable, utiliser une alimentation protégée par un dispositif à courant différentiel résiduel (RCD). *L'usage d'un RCD réduit le risque de choc électrique.***



## Sécurité des personnes

- > **Rester vigilant, regarder ce que vous êtes en train de faire et faire preuve de bon sens dans votre utilisation de l'outil électrique. Ne pas utiliser un outil électrique lorsque vous êtes fatigué ou sous l'emprise de drogues, de l'alcool ou de médicaments.** *Un moment d'inattention en cours d'utilisation d'un outil électrique peut entraîner des blessures graves.*
- > **Utiliser un équipement de protection individuelle. Toujours porter une protection pour les yeux.** *Les équipements de protection individuelle tels que les masques contre les poussières, les chaussures de sécurité antidérapantes, les casques ou les protections auditives utilisés pour les conditions appropriées réduisent les blessures.*
- > **Éviter tout démarrage intempestif. S'assurer que l'interrupteur est en position arrêt avant de brancher l'outil au secteur et/ou au bloc de batteries, de le ramasser ou de le porter.** *Porter les outils électriques en ayant le doigt sur l'interrupteur ou brancher des outils électriques dont l'interrupteur est en position marche est source d'accidents.*
- > **Retirer toute clé de réglage avant de mettre l'outil électrique en marche.** *Une clé laissée fixée sur une partie tournante de l'outil électrique peut donner lieu à des blessures.*
- > **Ne pas se précipiter. Garder une position et un équilibre adaptés à tout moment.** *Cela permet un meilleur contrôle de l'outil électrique dans des situations inattendues.*
- > **S'habiller de manière adaptée. Ne pas porter de vêtements amples ou de bijoux. Garder les cheveux et les vêtements à distance des parties en mouvement.** *Des vêtements amples, des bijoux ou les cheveux longs peuvent être pris dans des parties en mouvement.*

- > **Si des dispositifs sont fournis pour le raccordement d'équipements pour l'extraction et la récupération des poussières, s'assurer qu'ils sont connectés et correctement utilisés. *Utiliser des collecteurs de poussière peut réduire les risques dus aux poussières.***
- > **Rester vigilant et ne pas négliger les principes de sécurité de l'outil sous prétexte que vous avez l'habitude de l'utiliser. *Une fraction de seconde d'inattention peut provoquer une blessure grave.***

### **Utilisation et entretien de l'outil électrique**

- > **Ne pas forcer l'outil électrique. Utiliser l'outil électrique adapté à votre application. *L'outil électrique adapté réalise mieux le travail et de manière plus sûre au régime pour lequel il a été construit.***
- > **Ne pas utiliser l'outil électrique si l'interrupteur ne permet pas de passer de l'état de marche à arrêt et inversement. *Tout outil électrique qui ne peut pas être commandé par l'interrupteur est dangereux et il faut le réparer.***
- > **Débrancher la fiche de la source d'alimentation et/ou enlever le bloc de batteries, s'il est amovible, avant tout réglage, changement d'accessoires ou avant de ranger l'outil électrique. *De telles mesures de sécurité préventives réduisent le risque de démarrage accidentel de l'outil électrique.***
- > **Conserver les outils électriques à l'arrêt hors de la portée des enfants et ne pas permettre à des personnes ne connaissant pas l'outil électrique ou les présentes instructions de le faire fonctionner. *Les outils électriques sont dangereux entre les mains d'utilisateurs novices.***

- > **Observer la maintenance des outils électriques et des accessoires.** Vérifier qu'il n'y a pas de mauvais alignement ou de blocage des parties mobiles, des pièces cassées ou toute autre condition pouvant affecter le fonctionnement de l'outil électrique. En cas de dommages, faire réparer l'outil électrique avant de l'utiliser. *De nombreux accidents sont dus à des outils électriques mal entretenus.*
- > **Garder affûtés et propres les outils permettant de couper.** *Des outils destinés à couper correctement entretenus avec des pièces coupantes tranchantes sont moins susceptibles de bloquer et sont plus faciles à contrôler.*
- > **Utiliser l'outil électrique, les accessoires et les lames etc., conformément à ces instructions, en tenant compte des conditions de travail et du travail à réaliser.** *L'utilisation de l'outil électrique pour des opérations différentes de celles prévues peut donner lieu à des situations dangereuses.*
- > **Il faut que les poignées et les surfaces de préhension restent sèches, propres et dépourvues d'huiles et de graisses.** *Des poignées et des surfaces de préhension glissantes rendent impossibles la manipulation et le contrôle en toute sécurité de l'outil dans les situations inattendues.*

## Utilisation des outils fonctionnant sur batteries et précautions d'emploi

- > **Ne recharger qu'avec le chargeur spécifié par le fabricant.** *Un chargeur qui est adapté à un type de bloc de batteries peut créer un risque de feu lorsqu'il est utilisé avec un autre type de bloc de batteries.*
- > **N'utiliser les outils électriques qu'avec des blocs de batteries spécifiquement désignés.** *L'utilisation de tout autre bloc de batteries peut créer un risque de blessure et de feu.*

- > **Lorsqu'un bloc de batteries n'est pas utilisé, le maintenir à l'écart de tout autre objet métallique, par exemple trombones, pièces de monnaie, clés, clous, vis ou autres objets de petite taille qui peuvent donner lieu à une connexion d'une borne à une autre. *Le court-circuitage des bornes d'une batterie entre elles peut causer des brûlures ou un feu.***
- > **Dans de mauvaises conditions, du liquide peut être éjecté de la batterie ; éviter tout contact. En cas de contact accidentel, nettoyer à l'eau. Si le liquide entre en contact avec les yeux, rechercher en plus une aide médicale. *Le liquide éjecté des batteries peut causer des irritations ou des brûlures.***
- > **Ne pas utiliser un bloc de batteries ou un outil fonctionnant sur batteries qui a été endommagé ou modifié. *Les batteries endommagées ou modifiées peuvent avoir un comportement imprévisible provoquant un feu, une explosion ou un risque de blessure.***
- > **Ne pas exposer un bloc de batteries ou un outil fonctionnant sur batteries au feu ou à une température excessive. *Une exposition au feu ou à une température supérieure à 130 °C peut provoquer une explosion.***
- > **Suivre toutes les instructions de charge et ne pas charger le bloc de batteries ou l'outil fonctionnant sur batteries hors de la plage de températures spécifiée dans les instructions. *Un chargement incorrect ou à des températures hors de la plage spécifiée de températures peut endommager la batterie et augmenter le risque de feu.***

## Entretien

- > **Faire entretenir l'outil électrique par un réparateur qualifié utilisant uniquement des pièces de rechange identiques. *Cela assure le maintien de la sécurité de l'outil électrique.***

- > **Ne jamais effectuer d'opération d'entretien sur des blocs de batteries endommagés.** *Il convient que l'entretien des blocs de batteries ne soit effectué que par le fabricant ou les fournisseurs de service autorisés.*

## **Avertissements de sécurité pour les perceuses**

### **Instructions de sécurité pour toutes les opérations**

- > **Porter des protecteurs d'oreille lors de l'utilisation de la perceuse à percussion.** *L'exposition au bruit peut provoquer une perte d'audition.*
- > **Tenir l'outil électrique par les surfaces de préhension isolées, au cours des opérations pendant lesquelles l'accessoire de coupe ou les éléments de fixation peut être en contact avec un câblage caché.** *Un accessoire de coupe ou les éléments de fixation en contact avec un fil "sous tension" peut "mettre sous tension" les parties métalliques exposées de l'outil électrique et provoquer un choc électrique chez l'opérateur.*

### **Instructions de sécurité pour l'utilisation de forets longs**

- > **Ne jamais utiliser à une vitesse supérieure à la vitesse assignée maximale du foret.** *À des vitesses supérieures, le foret est susceptible de se plier s'il peut tourner librement sans être en contact avec la pièce à usiner, ce qui provoque des blessures.*
- > **Toujours commencer à percer à faible vitesse et en mettant l'embout du foret en contact avec la pièce à usiner.** *À des vitesses supérieures, le foret est susceptible de se plier s'il peut tourner librement sans être en contact avec la pièce à usiner, ce qui provoque des blessures.*

> **Appliquer une pression uniquement sur le foret et ne pas appliquer de pression excessive.** *Les forets peuvent se plier, ce qui peut provoquer leur casse ou une perte de contrôle, et donc des blessures.*

### **Avertissements de sécurité supplémentaires relatifs au bloc-batterie**

- > **Il est nécessaire de charger le bloc-batterie avant d'utiliser l'outil.** *Reportez-vous au manuel d'utilisation du chargeur et chargez le bloc-batterie de façon appropriée.*
- > **Retirez le bloc-batterie de l'appareil lorsque celui-ci n'est pas utilisé.**
- > **Retirez le bloc-batterie du chargeur lorsque celui-ci n'est pas utilisé.**
- > **Après des périodes de non-utilisation prolongées, il peut s'avérer nécessaire de charger et décharger le bloc-batterie plusieurs fois pour atteindre une performance maximale.**
- > **Une meilleure longévité et performance peuvent être obtenues si la batterie est chargée lorsque la température ambiante est comprise entre 18 °C et 24 °C.** *N'effectuez pas le chargement de la batterie lorsque la température est inférieure à 0 °C ou supérieure à 45 °C. Ceci est important car des dommages conséquents de la batterie peuvent ainsi être évités.*
- > **Ne chargez pas la batterie dans un endroit humide ou mouillé.** *Le respect de cette règle diminuera le risque de choc électrique.*
- > **Ne démontez pas la batterie et évitez tout dommage mécanique de la batterie.** *Il existe un risque de court-circuit et des vapeurs peuvent s'échapper. En cas de malaise, assurez une circulation d'air frais et consultez un médecin.*

**> Lors de la mise au rebut des blocs-batteries, gardez les blocs-batteries de différents systèmes électrochimiques séparés les uns des autres.**

**Les informations suivantes s'appliquent uniquement aux utilisateurs professionnels mais relèvent des bonnes pratiques pour tous les utilisateurs :**

### **AVERTISSEMENTS DE SÉCURITÉ SUPPLÉMENTAIRES RELATIFS AUX POUSSIÈRES DE MATÉRIAUX DE CONSTRUCTION**

La réglementation mise à jour le 1er octobre 2012 sur le contrôle des substances dangereuses pour la santé a également pour objectif de réduire les risques associés aux poussières de silice, de bois et de plâtre.

Les ouvriers du bâtiment font partie des groupes à risques en raison des poussières qu'ils respirent : les poussières de silice ne sont pas juste un désagrément, il s'agit d'un véritable danger pour vos poumons !

La silice est un minéral naturel présent en grande quantité dans le sable, le grès et le granit. Elle est également communément trouvée dans un grand nombre de matériaux de construction tels que le béton et le mortier. La silice est pulvérisée en fines poussières (également connues sous le nom de silice cristalline alvéolaire ou SCA) au cours de nombreuses tâches courantes telles que les coupes, perçages, meulages. L'inhalation de très fines particules de silice cristalline peut entraîner le développement de :

- cancers des poumons,
- silicose,
- maladies pulmonaires obstructives chroniques (MPOC).

L'inhalation de très fines particules de bois peut entraîner le développement d'asthme. Le risque de maladies pulmonaires est lié aux personnes qui respirent régulièrement des poussières de construction pendant un certain temps, et non de temps en temps.

Pour protéger les poumons, la réglementation sur le contrôle des substances dangereuses pour la santé limite la quantité de ces poussières que vous pouvez respirer (dénommée Limite d'exposition sur le lieu de travail), calculée comme moyenne sur une journée de travail normale. Ces limites ne représentent pas une grande quantité de poussières : comparées à une pièce d'un centime, c'est très peu – l'équivalent d'une petite pincée de sel.

Cette limite représente le maximum légal, la quantité la plus grande que vous respiriez après que les contrôles appropriés ont été réalisés.

## COMMENT RÉDUIRE LA QUANTITÉ DE POUSSIÈRES ?

- > Réduisez la quantité de coupes en utilisant les dimensions les plus appropriées de produits de construction.
- > Utilisez un outil moins puissant, par exemple un coupe-bloc à la place d'une meuleuse d'angle.
- > Utilisez une méthode de travail entièrement différente : par exemple, utilisez un pistolet cloueur pour fixer des chemins de câbles plutôt que de percer des trous.

Veillez toujours travailler avec un équipement de sécurité approuvé, comme des masques anti-poussières spécialement conçus pour filtrer les particules microscopiques et utilisez les dispositifs d'évacuation des poussières en toutes circonstances.



Pour davantage d'informations, veuillez consulter le site Internet HSE :

<http://www.hse.gov.uk/construction> ou  
<http://www.hse.gov.uk/pubns/cis69.pdf>



**AVERTISSEMENT !** Certaines poussières créées par le ponçage, le sciage, le meulage et le perçage ainsi que d'autres activités de construction contiennent des produits chimiques connus pour être à l'origine de cancers, d'anomalies congénitales ou d'autres troubles de l'appareil reproducteur. Parmi ces produits chimiques, on trouve notamment :

- le plomb des peintures au plomb,
- la silice cristalline provenant des briques, du ciment et autres matériaux de maçonnerie,
- l'arsenic et le chrome provenant du bois traité chimiquement.

Le risque lié à ces expositions varie selon la fréquence à laquelle vous effectuez ce type de travaux. Pour réduire l'exposition à ces produits chimiques :

- travaillez dans un endroit bien ventilé,
- utilisez des équipements de sécurité approuvés, comme des masques anti-poussières spécialement conçus pour filtrer les particules microscopiques.

## VIBRATIONS

La Directive européenne relative aux agents physiques (vibrations) a été adoptée pour diminuer les blessures liées au syndrome vibratoire main-bras chez les utilisateurs d'outils électriques. La directive exige des fabricants et fournisseurs d'outils électriques la fourniture des résultats de tests vibratoires indicatifs permettant aux utilisateurs de prendre des décisions éclairées concernant la durée d'utilisation journalière sans risque d'un outil électrique et le choix de l'outil.

## VOIR LES SPÉCIFICATIONS TECHNIQUES DANS LE MANUEL D'UTILISATION À PROPOS DES NIVEAUX DE VIBRATION DE VOTRE OUTIL.

La valeur des vibrations déclarée doit être utilisée comme niveau minimal et dans le cadre des directives actuelles relatives aux vibrations.

Le calcul de la durée réelle d'utilisation peut s'avérer difficile et le site Internet HSE fournit davantage d'informations.

La valeur des vibrations déclarée a été mesurée selon les normes EN 62841-1 et EN 62841-2-1 et peut servir pour comparer les outils.

La valeur des vibrations déclarée peut également servir pour effectuer une évaluation préliminaire de l'exposition.



**AVERTISSEMENT !** La valeur des vibrations émises au cours de l'utilisation réelle de l'outil électrique peut différer de la valeur déclarée selon la manière dont l'outil est utilisé :

- comment les matériaux sont meulés, coupés ou percés,
- si l'outil est en bon état et bien entretenu,
- utilisez un accessoire adapté à l'outil et assurez-vous qu'il soit affûté et en bon état,
- la prise en main ferme des poignées,
- le produit est utilisé comme prévu par sa conception et ces instructions.

Des vibrations main/bras se produisent lors de l'utilisation de cet outil électrique. Adoptez les méthodes de travail appropriées afin de réduire votre exposition aux vibrations. Cet outil peut provoquer le syndrome vibratoire main/bras s'il n'est pas utilisé de façon adéquate.



**AVERTISSEMENT !** Identifiez les mesures de sécurité pour protéger l'utilisateur, basées sur une estimation de l'exposition dans des conditions réelles d'utilisation (en prenant en considération toutes les phases du cycle de fonctionnement telles que les moments où l'outil est éteint et lorsqu'il tourne au ralenti et également le temps de déclenchement).

Note :

- l'utilisation d'autres outils par l'utilisateur réduira le temps total d'utilisation de cet outil.
- afin de minimiser votre risque d'exposition aux vibrations, utilisez TOUJOURS des burins, des forets et des lames affûtés.
- effectuez la maintenance de cet outil conformément à ce manuel et gardez-le bien lubrifié (là où cela s'avère nécessaire).
- évitez d'utiliser les outils lorsque la température est inférieure à 10 °C. Planifiez votre travail afin de répartir l'utilisation d'outils à niveau vibratoire élevé sur plusieurs jours.

## Surveillance médicale

Tous les employés doivent faire partie d'un programme de surveillance médicale mis en place par l'employeur afin d'identifier, à un stade précoce, les maladies liées aux vibrations.

## Réduction des vibrations et du bruit

**Pour réduire l'impact des émissions sonores et vibratoires, limitez le temps d'utilisation, utilisez des modes opérationnels à faibles niveaux vibratoire et sonore et portez des équipements de protection individuelle.**

- > utilisez le produit uniquement pour l'usage pour lequel il est destiné et tel qu'il est décrit dans ce manuel.
- > assurez-vous que le produit est en bon état et bien entretenu.
- > utilisez des accessoires adaptés au produit et assurez-vous qu'ils sont en bon état.

- > tenez fermement les poignées/la surface de préhension.
- > effectuez la maintenance de ce produit conformément à ce manuel et gardez-le bien lubrifié (là où cela s'avère nécessaire).
- > planifiez votre travail afin de répartir l'utilisation d'outils à niveau vibratoire élevé sur une période prolongée.
- > l'utilisation prolongée de ce produit expose l'utilisateur à des vibrations qui peuvent provoquer un ensemble d'affections rassemblées sous le terme de syndrome vibratoire mains-bras (SVMB), comme les doigts qui deviennent blancs, ainsi que des maladies spécifiques comme le syndrome du canal carpien. Pour réduire ce risque lorsque vous utilisez le produit, portez toujours des gants de protection et gardez vos mains au chaud.

## Important

**Familiarisez-vous avec l'utilisation de ce produit en lisant ce manuel d'utilisation. Mémorisez les instructions de sécurité et suivez-les à la lettre. Ceci vise à prévenir les risques et dangers.**

- > **Soyez toujours vigilant lorsque vous utilisez ce produit, afin de pouvoir détecter les risques et y faire face en temps voulu.** Une intervention rapide peut éviter de graves dommages corporels et matériels.
- > **En cas de dysfonctionnement, éteignez le produit et débranchez-le de la source d'alimentation électrique.** Faites vérifier et réparer le produit par un professionnel qualifié si nécessaire avant de l'utiliser à nouveau.

## Risques résiduels

**Même lorsque vous utilisez ce produit en respectant toutes les exigences de sécurité, des risques de blessures et de dommages subsistent. Les dangers suivants peuvent survenir du fait de la structure et de la conception de ce produit :**

















- > des troubles de la santé liés à l'émission de vibrations si le produit est utilisé pendant des périodes prolongées ou s'il n'est pas utilisé de façon appropriée ou correctement entretenu,
- > des dommages corporels et matériels causés par des éléments endommagés ou par l'impact soudain d'objets cachés pendant l'utilisation,
- > un danger de dommages corporels et matériels causés par des objets volants ou des accessoires d'outil électrique en mauvais état.



**AVERTISSEMENT !** Cet appareil produit un champ électromagnétique lors de son fonctionnement ! Dans certaines circonstances, ce champ peut causer des interférences avec des implants médicaux actifs ou passifs ! Pour diminuer le risque de blessures graves ou mortelles, nous recommandons aux personnes porteuses d'implants médicaux, de consulter leur médecin ou le fabricant de leur implant médical avant d'utiliser ce produit !

## Symboles

Vous trouverez notamment les symboles et abréviations suivants sur le produit, la plaque signalétique et dans ces instructions. Familiarisez-vous avec ceux-ci pour réduire les dangers tels que les dommages corporels et matériels.

	Volt (alimentation en courant continu)	mAh	Milliampère-heure
/min or min <sup>-1</sup>	Par minute	°C	Degré Celsius
g	Gramme	kg	Kilogramme
mm	Millimètre	m	Mètre
cm	Centimètre	n <sub>0</sub>	Vitesse à vide
dB(A)	Décibel (pondération A)	m/s <sup>2</sup>	Mètres par seconde carrée
	Verrouiller/pour serrer ou fixer.		Déverrouiller/pour desserrer.
	Lisez le manuel d'utilisation.		Note/remarque.
			Mise en garde/avertissement.
xxWyy	Code de date de fabrication ; année de fabrication (20xx) et semaine de fabrication (Wyy)		
	Portez une protection auditive.		Portez une protection oculaire.
	Portez un masque anti-poussières.		Portez des gants de protection.
	Portez des chaussures de protection antidérapantes.		
	Éteignez le produit et retirez le bloc-batterie avant le montage, le nettoyage, les réglages, la maintenance, le rangement et le transport.		
	Symbole DEEE. Les appareils électriques usagés ne doivent pas être jetés avec les déchets ménagers. Veuillez les déposer dans un centre de collecte agréé afin qu'ils soient recyclés. Renseignez-vous auprès de votre centre de collecte local ou de votre revendeur afin d'obtenir des informations relatives au recyclage de ces produits.		
			
	Poubelle barrée. Les blocs-batteries usagés ne doivent pas être jetés avec les déchets ménagers. Veuillez les déposer dans un centre de collecte agréé afin qu'ils soient recyclés. Renseignez-vous auprès de votre centre de collecte local ou de votre revendeur afin d'obtenir des informations relatives au recyclage de ces produits.		



Ne jetez pas les blocs-batteries dans les rivières ou n'immergez pas dans l'eau.



Ne jetez pas les blocs-batteries au feu. Ils exploseraient et provoqueraient des blessures.



N'exposez pas les blocs-batteries à une chaleur supérieure à 45 °C. Ne stockez pas le bloc-batterie et n'effectuez pas son chargement lorsque la température est inférieure à 0 °C (32 °F) et supérieure à 45 °C (113 °F).



Ce produit est conforme aux directives européennes en vigueur et a fait l'objet d'une évaluation de la conformité à ces directives.



Certifié « UK Conformity Assessed »

## Votre produit

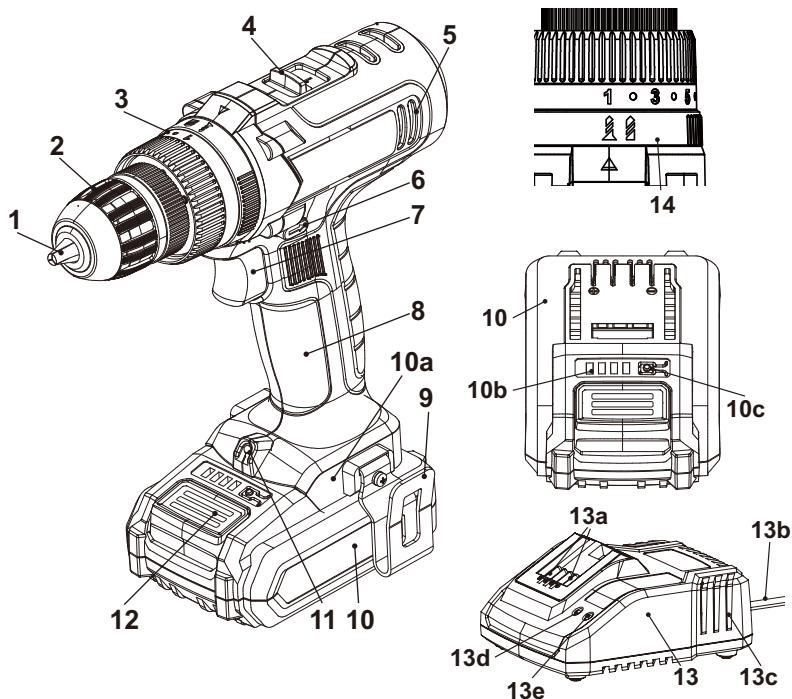

1. Mors du mandrin
2. Mandrin auto-serrant
3. Bague de réglage du couple de serrage
4. Sélecteur de vitesse
5. Orifices de ventilation
6. Inverseur de sens de rotation
7. Interrupteur marche/arrêt
8. Poignée
9. Clip de ceinture
10. Bloc-batterie
  - a. Port de connexion de la batterie
11. Éclairage de travail
12. Touche de déverrouillage
13. Chargeur
  - a. Fentes de coulissement
  - b. Cordon d'alimentation avec fiche
  - c. Orifices de ventilation
  - d. Témoin d'état de chargement (**RED**)
  - e. Témoin lumineux d'alimentation (**GREEN**)
14. Bague de sélection de fonction



**NOTE:** les éléments marqués du symbole \* ne sont pas représentés dans cet aperçu. Veuillez vous référer à la partie respective du manuel d'utilisation.



## Caractéristiques techniques

### Général

- > Tension nominale : 18 V 
- > Vitesse à vide  $n_0$  : 0 - 400 / 0 - 1500 min<sup>-1</sup>
- > Capacité du mandrin : max. Ø 10 mm
- > Réglage du couple de serrage : 16 positions + 1
- > Poids : environ 1,5 kg  
(bloc-batterie compris)
- > Dimensions : environ 220 x 80 x 220 mm

### Capacité de perçage

- > dans le bois : Ø 25 mm
- > dans le métal : Ø 10 mm

### Bloc-batterie

- > Modèle n<sup>o</sup> : TTI801BAT
- > Cellule : Li-ion, 5 pcs
- > Capacité : 2000 mAh
- > Tension : 18 V 
- > Poids : environ 0,4 kg

### Chargeur

- > Modèle n<sup>o</sup> : TTB804CHR
- > Puissance de sortie : 21,4V  2,4 A

### Batterie utilisable (vendue séparément):

- > Modèle n<sup>o</sup> : TTI802BAT / TTI803BAT
- > Capacité : 4 000 mAh / 5 000 mAh

### Chargeur utilisable (vendu séparément):

- > Modèle n<sup>o</sup> : TTB805CHR
- > Puissance de sortie : 21,4 V  4 A
- > Plage de température ambiante pour l'utilisation de la batterie et du chargeur : 5-40 °C

### Valeurs sonores

- > Niveau de pression acoustique  $L_{pA}$  : 64.1 dB(A)
- > Niveau de puissance acoustique  $L_{WA}$  : 75.1 dB(A)
- > Incertitude  $K_{pA}$ ,  $K_{WA}$  : 5 dB(A)

### Valeurs des vibrations main-bras

- > Perçage dans le métal  $a_{h,D}$  : 1,111 m/s<sup>2</sup>
- > Incertitude K : 1,5 m/s<sup>2</sup>

Les valeurs sonores ont été déterminées en conformité avec le code d'essai acoustique mentionné dans les normes EN 62841-1 et EN 62841-2-1, en utilisant les normes de base EN ISO 3744 et EN ISO 11203.

Le niveau d'intensité acoustique pour l'opérateur peut être supérieur à 80 dB(A) et il est nécessaire de porter des mesures de protection auditive.

Les valeurs totales des vibrations déclarées et les valeurs d'émissions sonores déclarées ont été mesurées selon une méthode de test standardisée (selon les normes EN 62841-1 et EN 62841-2-1) et peuvent servir pour comparer les outils. Elles peuvent également servir pour effectuer une évaluation préliminaire de l'exposition.



**AVERTISSEMENT!** Les émissions vibratoires et sonores se produisant au cours de l'utilisation réelle de l'outil électrique peuvent différer des valeurs déclarées selon la manière dont l'outil est utilisé, particulièrement en fonction du type de pièce à travailler. Il est nécessaire d'identifier les mesures de sécurité pour protéger l'utilisateur, basées sur une estimation de l'exposition dans des conditions réelles d'utilisation (en prenant en considération toutes les phases du cycle de fonctionnement telles que les moments où l'outil est éteint et lorsqu'il tourne au ralenti et également le temps de déclenchement).

### EXPLICATION DE LA PLAQUE SIGNALÉTIQUE

TTI886DRS = Numéro de modèle

TT = TITAN

I = 18V Lithium-Ion

886 = Numéro de série

DRS = Perceuse visseuse sans fil

## Déballage

- > Déballez tous les éléments et disposez-les sur une surface plane et stable.
- > Retirez tous les emballages et éléments de transport le cas échéant.
- > Assurez-vous que le contenu livré soit complet et qu'il ne soit pas endommagé. Si vous constatez que des pièces sont manquantes ou endommagées, n'utilisez pas le produit mais contactez votre revendeur. Utiliser un produit incomplet ou endommagé peut causer des dommages corporels ou matériels.
- > Assurez-vous d'avoir tous les accessoires et outils nécessaires au montage et à l'utilisation. Ceci inclut également un équipement de protection individuelle adapté.



**AVERTISSEMENT !** Le produit doit être entièrement assemblé avant son utilisation ! N'utilisez pas un produit qui n'est que partiellement assemblé ou assemblé avec des pièces endommagées !



Portez des gants de protection pour ce travail de montage et disposez toujours le produit sur une surface plane et stable pendant le montage.

Suivez les instructions de montage étape par étape et utilisez les images fournies comme guide pour assembler le produit facilement !



N'insérez pas le bloc-batterie avant que l'outil électrique ne soit entièrement assemblé !



**AVERTISSEMENT !** Le produit et son emballage ne sont pas des jouets ! Les enfants ne doivent pas jouer avec les sacs plastiques, les films et les petites pièces ! Il existe un risque d'étouffement et de suffocation !

## Vous aurez besoin de

### (Articles non fournis)

Forets adaptés  
 Embouts de vissage adaptés  
 Porte-embout  
 Lubrifiant réfrigérant (pour perçage dans le métal)

### (Articles fournis)

Bloc-batterie (10)  
 Chargeur (13)



**NOTE:** les accessoires requis dépendent de l'utilisation prévue.  
Demandez conseil à votre revendeur.

## Installation



**AVERTISSEMENT !** Le produit doit être entièrement assemblé avant son utilisation ! N'utilisez pas un produit qui n'est que partiellement assemblé ou assemblé avec des pièces endommagées !



Suivez les instructions de montage étape par étape et utilisez les images fournies comme guide pour assembler le produit facilement !

Ne branchez pas le produit à la source d'alimentation avant qu'il ne soit entièrement assemblé !

### Insérer

- > Tournez la bague du mandrin (2) dans le sens anti-horaire jusqu'à ce que les mors du mandrin (1) soient suffisamment ouverts pour insérer le foret (Fig. 1).
- > Insérez le foret jusqu'en butée (Fig. 2). Pour les forets plus petits, assurez-vous d'avoir une longueur suffisante pour travailler. Si vous utilisez un embout de vissage de 25 mm, insérez-le dans un porte-embout.
- > Tournez la bague du mandrin (2) dans le sens horaire jusqu'à ce que le foret soit correctement fixé dans les mors du mandrin (1) (Fig. 3).

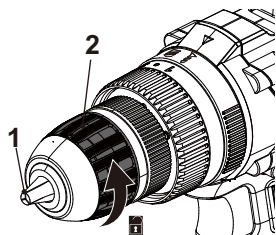

Fig. 1

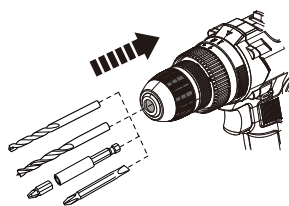

Fig. 2

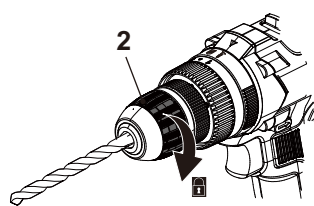

Fig. 3



**AVERTISSEMENT !** Après une brève période de fonctionnement, éteignez le produit et vérifiez à nouveau que le foret/l'embout soit correctement fixé !



Attention, le foret/l'embout peut être brûlant !



**NOTE:** utilisez un porte-embout adapté pour les zones difficilement accessibles. Insérez le porte-embout dans le porte-outil de la même façon que pour les embouts de vissage, puis insérez un embout de vissage dans le porte-embout.

## Retirer/remplacer

- > Tournez la bague du mandrin (2) dans le sens anti-horaire jusqu'à ce que les mors du mandrin (1) soient suffisamment ouverts pour retirer le foret/l'embout.
- > Retirez le foret/l'embout et insérez le nouveau si nécessaire comme décrit ci-dessus.

## Bloc-batterie

### Installer/déverrouiller

- > Verrouillez l'interrupteur marche/arrêt (7) pour éviter tout démarrage accidentel en déplaçant l'inverseur de sens de rotation (6) en position centrale (voir la section ci-dessous « Fonctionnalités du produit - Inverseur de sens de rotation »).
- > Alignez le bloc-batterie (10) avec les fentes de coulissement du port de connexion de la batterie (10a) et faites glisser le bloc-batterie à l'intérieur pour le fixer. Assurez-vous qu'il s'enclenche correctement (Fig. 4).
- > Appuyez sur la touche de déverrouillage (12) et faites glisser le bloc-batterie (10) pour le retirer du port de connexion de la batterie (10a) (Fig. 5).

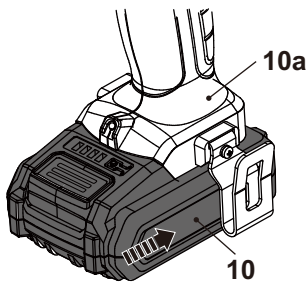

Fig. 4

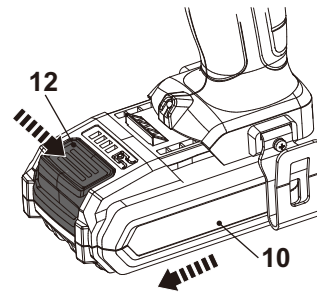

Fig. 5

## Chargement

### Chargement du bloc-batterie

Le bloc-batterie (10) de ce produit est expédié avec une faible charge. Chargez-le complètement avant la première utilisation.

5. Reportez-vous au manuel d'utilisation du chargeur pour plus de détails.

Le bloc-batterie (10) est équipé de témoins d'autonomie (10b) qui permettent de donner une indication relative à l'autonomie restante du bloc-batterie. Appuyez sur la touche d'autonomie de la batterie (10c) pour vérifier l'autonomie de celle-ci (Fig. 6). Les LED resteront allumées pendant environ 10 secondes.

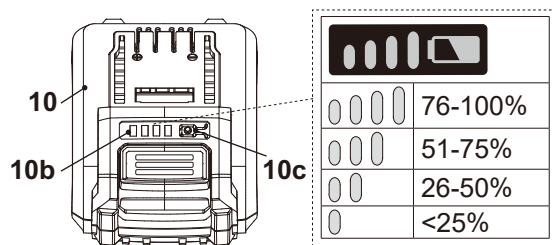

Fig. 6



## Plus en détail...

<b>Fonctionnalités du produit</b>	28
<b>Fonctionnement</b>	28
<b>Entretien et maintenance</b>	34
<b>Résolution de problèmes</b>	37
<b>Recyclage et mise au rebut</b>	39
<b>Garantie</b>	40
<b>Déclaration de conformité</b>	42

Plus en détail...

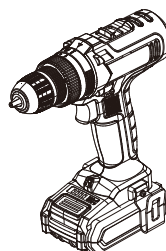

## Utilisation prévue

Ce produit est conçu pour percer dans le bois et matériaux similaires, comme le MDF, contreplaqué, etc., le plastique et le métal, pour le perçage à percussion dans la brique, les carreaux de céramique et le béton ainsi que pour les opérations de vissage. Il ne doit pas être utilisé pour le travail sur des matériaux dangereux pour la santé.

Pour des raisons de sécurité, il est essentiel de lire le manuel d'utilisation dans sa totalité avant la première utilisation et de respecter les instructions qui y sont mentionnées.

Ce produit est destiné à un usage domestique privé uniquement, et non à un usage professionnel commercial. Il ne doit pas être utilisé à d'autres fins que celles décrites.

## Fonctionnement général

- > Vérifiez le produit, son bloc-batterie et son chargeur ainsi que ses accessoires afin de déceler la présence de tout dommage avant chaque utilisation. N'utilisez pas le produit s'il est endommagé ou présente des signes d'usure.
- > Vérifiez soigneusement que les accessoires et les pièces sont correctement fixés.
- > Tenez toujours le produit par sa poignée (8). Gardez la poignée sèche afin d'assurer une bonne prise en main.
- > Assurez-vous que les orifices de ventilation sont toujours dégagés. Nettoyez-les si nécessaire à l'aide d'une brosse douce. Des orifices de ventilation obstrués peuvent provoquer une surchauffe et endommager le produit.
- > Éteignez le produit immédiatement si vous êtes perturbé par des personnes entrant dans la zone de travail pendant le processus. Laissez le produit s'arrêter complètement avant de l'entreposer.
- > Ne vous surmenez pas. Effectuez des pauses régulières afin de rester concentré sur votre travail et de garder le contrôle total du produit.

## Bague de sélection de fonction

Trois fonctions différentes sont disponibles sur cet outil : une fonction perçage, une fonction vissage et une fonction perçage à percussion. Pour sélectionner l'une des trois fonctions, tournez la bague de sélection de fonction (14), pour aligner la flèche avec le symbole de la perceuse/visseuse/perceuse à percussion (Fig. 7).



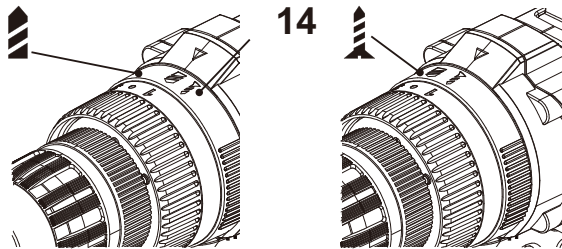

Fig. 7



Mode vissage pour visser



Mode perçage pour percer dans le bois, le plastique et le métal

## Inverseur de sens de rotation

Modifiez le sens de rotation (sens horaire ou anti-horaire) en appuyant sur l'inverseur de sens de rotation (6).





**AVERTISSEMENT !** Modifiez uniquement le sens de rotation lorsque le produit est éteint et complètement arrêté ! Assurez-vous toujours que le sens de rotation soit réglé dans la position correcte en fonction du fonctionnement souhaité !

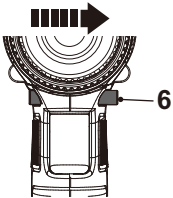
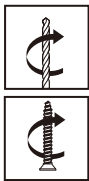
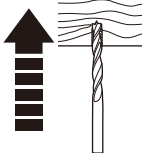
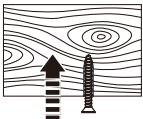
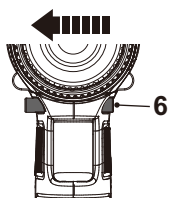
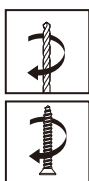
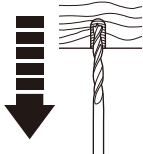
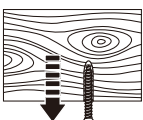
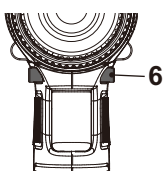

Poussez toujours l'inverseur de sens de rotation jusqu'en butée ! N'utilisez pas le produit lorsque l'inverseur se trouve dans une position intermédiaire !

- > Poussez l'inverseur de sens de rotation (6) vers la gauche (du point de vue de l'utilisateur) pour sélectionner le sens de rotation horaire (Fig. 8).
- > Poussez l'inverseur de sens de rotation (6) vers la droite (du point de vue de l'utilisateur) pour sélectionner le sens de rotation anti-horaire (Fig. 9).
- > Déplacez l'inverseur de sens de rotation (6) en position centrale pour verrouiller l'interrupteur marche/arrêt (7) et éviter un démarrage accidentel (Fig. 10).



Position	Sens de rotation	Application	
 <p>Fig. 8</p>		 <p>Percer dans les matériaux</p>	 <p>Vissage</p>
 <p>Fig. 9</p>		 <p>Extraire les forets en cas de blocage</p>	 <p>Retirer les vis</p>
 <p>Fig. 10</p>		 <p>Verrouiller l'interrupteur marche/arrêt et éviter un démarrage accidentel</p>	



**NOTE:** si vous utilisez le produit pour la première fois après avoir modifié le sens de rotation, il se peut que vous entendiez un bruit de verrouillage. C'est normal et cela ne constitue pas un défaut.

## Bague de réglage du couple de serrage

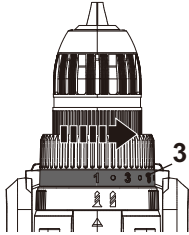
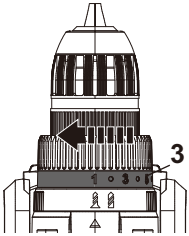
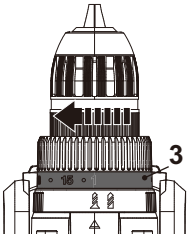
Limitez le couple de serrage maximal pour les opérations de vissage en utilisant la bague de réglage du couple de serrage (3). La plage de réglage du couple de serrage permet un meilleur contrôle lors de l'utilisation du produit en tant que visseuse car cela évite de trop serrer les vis. Tournez la bague de réglage du couple de serrage (3) jusqu'à ce que le chiffre/symbole souhaité soit aligné avec la flèche. Fig. 11

Bague de réglage du couple de serrage	Couple/embrayage	Application
 <p data-bbox="213 877 293 906">Fig. 11</p>	<p data-bbox="386 722 607 782">Couple de serrage max. réduit</p>	<p data-bbox="678 707 1048 799">Vissage de vis de plus petits diamètres, dans des matériaux tendres</p>
 <p data-bbox="213 1219 293 1248">Fig. 12</p>	<p data-bbox="386 1077 613 1137">Couple de serrage max. augmenté</p>	<p data-bbox="678 1062 1048 1154">Vissage de vis de plus grands diamètres, dans des matériaux durs</p>
 <p data-bbox="213 1550 293 1579">Fig. 13</p>	<p data-bbox="386 1342 592 1402">L'embrayage est bloqué</p> 	<p data-bbox="678 1351 1042 1410">Opération de perçage dans du métal, du bois ou du plastique</p>



**AVERTISSEMENT !** Le réglage du couple ne s'applique qu'aux opérations de vissage et non à celles de perçage ! Pour toutes les opérations autres que celles de vissage, l'embrayage doit être bloqué, tournez la bague de réglage du couple pour sélectionner le symbole correspondant !

## Sélecteur de vitesse

Réglez la combinaison couple/vitesse en fonction de l'utilisation prévue avec le sélecteur de vitesse (4).

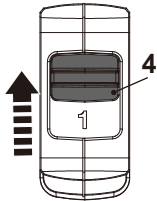
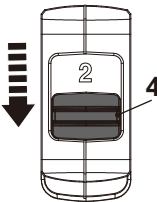

**AVERTISSEMENT !** Changez uniquement les réglages de vitesse lorsque le produit est éteint et complètement arrêté ! Assurez-vous toujours que le sélecteur de vitesse soit enclenché à fond. N'utilisez pas le produit lorsque le sélecteur se trouve dans une position intermédiaire!

Position	Vitesse/Couple	Application
 <p>Fig. 14</p>	Faible vitesse/ couple élevé	Forets de gros diamètres pour travailler sur des matériaux durs
 <p>Fig. 15</p>	Vitesse élevée/ faible couple	Forets de petits diamètres pour travailler sur des matériaux tendres



**NOTE:** si vous rencontrez des difficultés pour passer d'une vitesse à l'autre, tournez le mandrin à la main jusqu'à ce qu'une vitesse soit enclenchée.

## Éclairage de travail automatique

L'éclairage de travail (11) s'allumera automatiquement lorsqu'une pression sur l'interrupteur marche/arrêt (7) sera exercée (Fig. 16).

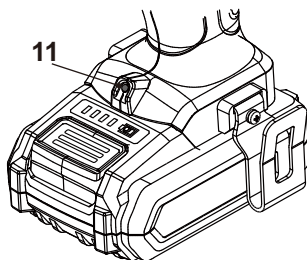

Fig. 16

## Mise en marche/arrêt

- > Assurez-vous que l'inverseur de sens de rotation (6) n'est pas en position centrale de verrouillage.
- > Mettez le produit en marche en appuyant sur l'interrupteur marche/arrêt (7) (Fig. 15).
- > Éteignez le produit en relâchant l'interrupteur marche/arrêt (7) (Fig. 17).

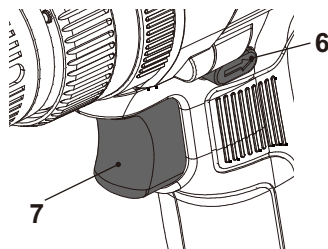

Fig. 17

## Contrôle de la vitesse

Réglez la vitesse directement pendant le fonctionnement à l'aide du contrôle de la vitesse intégré. L'interrupteur marche/arrêt (7) de ce produit est associé à une fonction de contrôle de la vitesse. La vitesse est contrôlée par le degré de pression exercée sur l'interrupteur marche/arrêt.

## Clip de ceinture



**AVERTISSEMENT !** Lorsque l'outil est fixé à la ceinture, placez-vous de façon à éviter tout enchevêtrement avec des objets environnants.

Le clip de ceinture (9) peut être monté d'un côté ou de l'autre de la perceuse visseuse.

- > Réglez l'inverseur de sens de rotation (6) en position centrale de verrouillage (Fig. 10).
- > Fixez le clip de ceinture (9) sur l'encoche et bloquez-le avec la vis. (Fig. 18).  
Le clip de ceinture (9) peut être accroché sur votre ceinture ou votre poche, etc.
- > (Fig. 19).

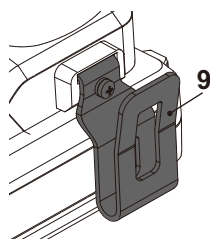

Fig. 18

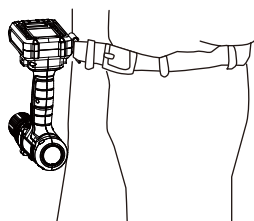

Fig. 19

## Après utilisation

- > Éteignez le produit et attendez qu'il soit à l'arrêt complet, retirez le bloc-batterie et laissez-le refroidir.
- > Vérifiez, nettoyez et rangez le produit comme décrit ci-dessous.

## Les règles d'or de l'entretien



**AVERTISSEMENT !** Éteignez toujours le produit, retirez le bloc-batterie et laissez-le refroidir avant d'effectuer les travaux de contrôle, de maintenance et de nettoyage !



N'effectuez les travaux de maintenance et d'entretien que conformément à ces instructions ! Toute autre opération doit être effectuée par un spécialiste qualifié !

- > Conservez le produit propre. Retirez les débris après chaque utilisation et avant de le ranger.
- > Un nettoyage régulier et approprié aidera à assurer une utilisation sécurisée et prolongera la durée de vie du produit.
- > Avant chaque utilisation, contrôlez le produit pour détecter la présence d'éléments usés ou endommagés. Ne l'utilisez pas si vous constatez la présence d'éléments cassés ou usés.



**AVERTISSEMENT !** N'effectuez les travaux de maintenance et de réparation que conformément à ces instructions ! Toute autre opération doit être effectuée par un spécialiste qualifié !

## Nettoyage général

- > Nettoyez le produit à l'aide d'un chiffon sec. Utilisez une brosse pour les zones difficilement accessibles.
- > Nettoyez tout particulièrement les orifices de ventilation (5) à l'aide d'un chiffon ou d'une brosse après chaque utilisation.
- > Éliminez les poussières tenaces à l'aide d'air comprimé (max. 3 bar).
- > Effectuez un contrôle pour détecter la présence d'éléments endommagés ou usés. Remplacez les éléments usés si nécessaire ou contactez un centre de réparation agréé avant d'utiliser à nouveau le produit.



**NOTE:** n'utilisez pas de produits chimiques, alcalins, abrasifs ou autres détergents ou désinfectants puissants pour procéder au nettoyage de cet appareil, ils risqueraient d'endommager la surface.

## Maintenance

---

Avant et après chaque utilisation, vérifiez le produit et les accessoires (ou pièces) afin de détecter tout signe d'usure ou de dommages. Si nécessaire, remplacez-les par des éléments neufs comme décrit dans ce manuel d'utilisation. Respectez les exigences techniques.

## Réparations

---

Ce produit ne comprend aucun élément pouvant être réparé par l'utilisateur. Veuillez contacter un centre de réparation agréé ou une personne dûment qualifiée pour le faire vérifier ou réparer.

## Rangement

---

- > Éteignez le produit et retirez le bloc-batterie (10).
- > Nettoyez le produit comme décrit ci-dessus.
- > Rangez le produit et ses accessoires dans un endroit sombre, sec, bien ventilé et à l'abri du gel.
- > Rangez toujours le produit dans un endroit hors de portée des enfants. La température idéale de stockage se situe entre 10 °C et 30 °C.
- > Nous vous recommandons d'utiliser l'emballage d'origine pour le rangement ou de couvrir le produit avec un tissu ou une protection adapté pour le garder à l'abri de la poussière.

## Transport

---

- > Éteignez le produit et retirez le bloc-batterie (10).
- > Fixez les protections de transport, le cas échéant.
- > Transportez toujours le produit par sa poignée (8).
- > Protégez le produit de tout impact ou fortes vibrations pouvant survenir durant le transport dans un véhicule.
- > Sécurisez le produit afin d'éviter qu'il ne glisse ou ne tombe.



## Résolution de problèmes

Les dysfonctionnements présumés sont souvent liés à des problèmes pouvant être résolus par les utilisateurs. Par conséquent, vérifiez le produit en utilisant cette section. Dans la plupart des cas, le problème peut être résolu rapidement.



**AVERTISSEMENT !** N'effectuez que les opérations décrites dans ces instructions ! Si vous n'arrivez pas à résoudre le problème, toute autre opération de vérification, de maintenance ou de réparation doit être réalisée par un centre de réparation agréé ou par un spécialiste dûment qualifié !

Problème	Cause possible	Solution
1. Le produit ne démarre pas	1.1 L'inverseur de sens de rotation est en position centrale de verrouillage	1.1 Poussez l'inverseur de sens de rotation vers la gauche/droite
	1.2 Le bloc-batterie n'est pas correctement installé	1.2 Installez-le correctement
	1.3 Bloc-batterie déchargé	1.3 Retirez le bloc-batterie et chargez-le
	1.4 Bloc-batterie endommagé	1.4 Remplacez-le par un neuf du même type
	1.5 Autre défaut électrique du produit	1.5 Demandez l'avis d'un électricien qualifié
2. Le produit ne fonctionne pas à pleine puissance	2.1 L'autonomie du bloc-batterie est insuffisante	2.1 Chargez le bloc-batterie
	2.2 Les orifices de ventilation sont obstrués	2.2 Nettoyez les orifices de ventilation
	2.3 Positionnement incorrect de la bague de réglage du couple de serrage	2.3 Choisissez un réglage du couple de serrage plus élevé

Plus en détail...

Problème	Cause possible	Solution
3. Le résultat n'est pas satisfaisant	3.1 Le foret/embout de vissage est endommagé	3.1 Remplacez-le par un neuf
	3.2 Le foret n'est pas adapté à l'opération à effectuer	3.2 Utilisez un foret approprié
4. Le produit s'arrête brusquement	4.1 Produit en surcharge	4.1 Retirez le produit de la pièce à travailler et mettez-le en marche à nouveau
	4.2 Bloc-batterie déchargé	4.2 Retirez le bloc-batterie et chargez-le
	4.3 Bloc-batterie trop chaud	4.3 Retirez le bloc-batterie et laissez-le refroidir

## Recyclage et mise au rebut



Les appareils électriques usagés ne doivent pas être jetés avec les déchets ménagers. Veuillez les déposer dans un centre de collecte agréé afin qu'ils soient recyclés.

Renseignez-vous auprès de votre centre de collecte local ou de votre revendeur afin d'obtenir des informations relatives au recyclage de ces produits.

Pour davantage d'informations, consultez le site [www.recycle-more.co.uk](http://www.recycle-more.co.uk).

### Mise au rebut d'un bloc-batterie usagé



La batterie est de type lithium-ion. Afin de préserver les ressources naturelles, veuillez recycler ou éliminer le bloc-batterie de façon appropriée. Renseignez-vous auprès de votre centre de collecte local afin d'obtenir des informations relatives à son recyclage et/ou à son élimination.

Déchargez votre bloc-batterie en faisant fonctionner votre outil, puis retirez le bloc-batterie de l'outil et recouvrez les connexions du bloc-batterie à l'aide de ruban adhésif résistant afin d'éviter un court-circuit ou une décharge d'énergie.

N'essayez pas d'ouvrir ou de retirer l'un des composants.

Le produit est livré dans un emballage qui le protège contre les dommages liés au transport. Conservez l'emballage jusqu'à ce que vous soyez certain que tous les éléments ont été livrés et que le produit fonctionne correctement. Recyclez ensuite les emballages.

## Garantie

Nous veillons tout particulièrement à sélectionner des matériaux de haute qualité et à utiliser des techniques de fabrication qui nous permettent de créer des produits à la fois design et durables. Ce produit (TITAN Perceuse visseuse sans fil) bénéficie d'une garantie fabricant de 2 ans couvrant les défauts de fabrication à compter de la date d'achat (en cas d'achat en magasin) ou de la date de livraison (en cas d'achat sur Internet), sans coût supplémentaire.

Pour déposer une réclamation au titre de cette garantie, vous devez présenter votre preuve d'achat (ticket de caisse, facture d'achat ou toute autre preuve recevable en vertu de la loi en vigueur). Conservez votre preuve d'achat dans un endroit sûr. Pour que cette garantie soit applicable, le produit que vous avez acheté doit être neuf. La garantie ne s'applique pas aux produits d'occasion ou aux modèles d'exposition. Sauf indication contraire prévue par la loi en vigueur, tout produit de remplacement fourni au titre de la présente garantie ne sera garanti que jusqu'à expiration de la période de garantie initiale.

Cette garantie couvre les défaillances et dysfonctionnements du produit, sous réserve que le produit ait été utilisé conformément à l'usage pour lequel il a été conçu, qu'il ait été installé, nettoyé et entretenu conformément aux informations contenues dans les présentes conditions générales ainsi que dans le manuel d'utilisation, et conformément à la pratique, sous réserve que celles-ci n'aillent pas à l'encontre du manuel d'utilisation.

Cette garantie ne couvre pas les défauts et dommages causés par l'usure normale ni les dommages pouvant résulter d'une utilisation non conforme, d'une installation ou d'un assemblage défectueux, ou d'une négligence, d'un accident, d'une mauvaise utilisation ou d'une modification du produit. Sauf indication contraire prévue par la loi en vigueur, cette garantie ne couvre en aucun cas les coûts accessoires (expédition, transport, frais de désinstallation et réinstallation, main d'œuvre, etc.), ni les dommages directs et indirects.

La présente garantie ne couvre pas les défauts ou dommages causés par ou résultant de :

- Usure normale, y compris l'usure des accessoires
- Utilisation excessive ou abusive, négligence
- Réparation tentée par une personne autre qu'un agent autorisé
- Dommages esthétiques
- Dommages causés par des substances ou objets étrangers, ou par des accidents
- Dommages ou modifications accidentels
- Non-respect des instructions du fabricant
- Perte d'usage des biens

Si le produit est défectueux, nous nous engageons à le réparer ou le remplacer, dans un délai raisonnable.

Cette garantie est valable dans le pays où vous avez acheté ce produit. Toute demande au titre de la garantie doit être adressée au magasin où vous avez acheté ce produit.

Cette garantie s'ajoute à vos droits au titre de la loi, sans les affecter.

Si vous avez acheté ce produit en France, en plus de cette garantie commerciale, le vendeur reste tenu de respecter la garantie légale de conformité prévue par les articles L217-4 à L217-14 du Code de la consommation et aux articles qui concernent les vices cachés de la chose vendue dans les conditions prévues aux articles 1641 à 1648 et 2232 du Code civil. Le distributeur auprès duquel vous avez acheté ce produit répond de tout défaut de conformité ou vice caché du produit, conformément aux présentes dispositions.

En vertu de l'article L217-16 du Code de la consommation, lorsque l'acheteur demande au vendeur, pendant la durée de la garantie commerciale qui lui a été consentie lors de l'acquisition ou de la réparation d'un bien meuble, une remise en état couverte par la garantie, toute période d'immobilisation d'au moins sept jours vient s'ajouter à la durée de la garantie qui reste à courir. Cette période court à compter de la demande d'intervention de l'acheteur ou de la mise à disposition pour réparation du bien en cause, si cette mise à disposition est postérieure à la demande d'intervention. Garantie légale de conformité (extrait du Code de la consommation) : Article L217-4 du Code de la consommation - Le vendeur doit livrer un bien conforme au contrat et répond des défauts de conformité existant lors de la livraison. Il répond également des défauts de conformité résultant de l'emballage, des instructions de montage ou de l'installation lorsque celle-ci a été mise à sa charge par le contrat ou a été réalisée sous sa responsabilité. Article L217-5 du Code de la consommation - Le bien est conforme au contrat : 1. S'il est adapté à l'objectif généralement prévu pour des biens similaires et, le cas échéant : s'il correspond à la description donnée par le vendeur et possède les qualités présentées par le vendeur à l'acheteur sous forme d'échantillon ou de modèle ; s'il présente des qualités que l'acheteur peut légitimement attendre au regard des déclarations publiques faites par le vendeur, par le fabricant ou par son représentant, notamment dans la publicité ou l'étiquetage ; 2. Ou s'il présente les caractéristiques définies d'un commun accord par les parties ou est propre à tout usage spécial recherché par l'acheteur, porté à la connaissance du vendeur et que ce dernier a accepté. Article L217-12 du Code de la consommation - Toute réclamation suite à un défaut de conformité est limitée à deux ans à compter de la livraison du bien. Garantie légale sur les vices cachés (extrait du Code de la consommation) : Article 1641 du Code civil - Le vendeur est tenu de la garantie en cas de défauts cachés de la chose vendue qui la rendent impropre à l'usage auquel on la destine, ou qui diminuent tellement cet usage que l'acheteur ne l'aurait pas acquise, ou n'en aurait donné qu'un moindre prix, s'il les avait connus. Article 1648 du Code civil (alinéa 1) - Toute réclamation résultant de vices cachés doit être faite par l'acheteur dans un délai de deux ans à compter de la découverte du vice.



(EN) EU DECLARATION OF CONFORMITY  
 (FR) DÉCLARATION UE DE CONFORMITÉ  
 (ES) DECLARACIÓN UE DE CONFORMIDAD  
 (PT) DECLARAÇÃO DE CONFORMIDADE UE

Product/ Produit/ Producto/ Produto

- Cordless Drill Driver/Perceuse visseuse sans fil/Taladro atornillador inalámbrico/Berbequim sem fios
- TTI886DRS
- SN: 000001-999999

Name and address of the manufacturer or his authorised representative:

Nom et adresse du fabricant ou de son mandataire:

Nombre y dirección del fabricante o de su representante autorizado:

Nome e endereço do fabricante ou do respetivo mandatário:

Kingfisher International Products B.V.,  
 Rapenburgerstraat 175E,  
 1011 VM Amsterdam,  
 The Netherlands

This declaration of conformity is issued under the sole responsibility of the manufacturer.

La présente déclaration de conformité est établie sous la seule responsabilité du fabricant.

La presente declaración de conformidad se expide bajo la exclusiva responsabilidad del fabricante.

A presente declaração de conformidade é emitida sob a exclusiva responsabilidade do fabricante.

Object of the declaration/Objet de la declaration/Objeto de la declaración/Objeto da declaração

Product/Produit/Producto/ Produto

Model/Modèle/Modelo/Modelo

EAN

Cordless Drill Driver  
 Perceuse visseuse sans fil  
 Taladro atornillador inalámbrico  
 Berbequim sem fios

TTI886DRS

The object of the declaration described above is in conformity with the relevant Union harmonisation legislation:

L'objet de la déclaration décrit ci-dessus est conforme à la législation d'harmonisation de l'Union applicable:

El objeto de la declaración descrita anteriormente es conforme con la legislación de armonización pertinente de la Unión:

O objeto da declaração acima descrito está em conformidade com a legislação de harmonização da União aplicável:

2006/42/EC as amended Machinery Directive  
 2014/30/EU as amended Directive Electromagnetic compatibility  
 2011/65/EU as amended Directive Restriction of the use of certain hazardous substances in electrical and electronic equipment

Directive 2006/42/CE relative aux machines  
 2014/30 / UE telle que modifiée Directive Compatibilité électromagnétique  
 Directive 2011/65/UE relative à la limitation de l'utilisation de certaines substances dangereuses dans les équipements électriques et électroniques

Directiva sobre maquinaria modificada 2006/42/CE  
 2014/30/UE modificada Directiva Compatibilidad electromagnética  
 2011/65/UE modificada Directiva Restricción del uso de determinadas sustancias peligrosas en equipos eléctricos y electrónicos

2006/42/CE como diretiva de máquinas alteradas  
 2014/30/UE como alteração da compatibilidade eletromagnética  
 2011/65/UE como restrição diretiva alterada da utilização de certas substâncias perigosas em equipamentos elétricos e eletrônicos

References to the relevant harmonised standards used or references to the other technical specifications in relation to which conformity is declared:

Références des normes harmonisées pertinentes appliquées, y compris la date de celles-ci, ou des autres spécifications techniques, y compris la date de celles-ci, par rapport auxquelles la conformité est déclarée:  
 Referencias a las normas armonizadas pertinentes utilizadas, incluidas las fechas de las normas, o referencias a las otras especificaciones técnicas, incluidas las fechas de las especificaciones, respecto a las cuales se declara la conformidad:

Referências às normas harmonizadas aplicáveis utilizadas, incluindo a data da norma, ou às outras especificações técnicas, incluindo a data da especificação, em relação às quais é declarada a conformidade:

EN 62841-1:2015  
 EN 62841-2-1:2018+A11:2019  
 EN 55014-1:2017+A11  
 EN 55014-2:2015

Authorised signatory and technical file holder/signataire et responsable de la documentation technique  
 autorisé/firmante autorizado y titular del expediente tecnico/ signatário autorizado e detentor da ficha técnica

Kingfisher International Products B.V.,  
 Rapenburgerstraat 175E, 1011 VM Amsterdam, The Netherlands



David Awe  
 Group Quality Director

28/02/2022

Plus en détail...





# TITAN

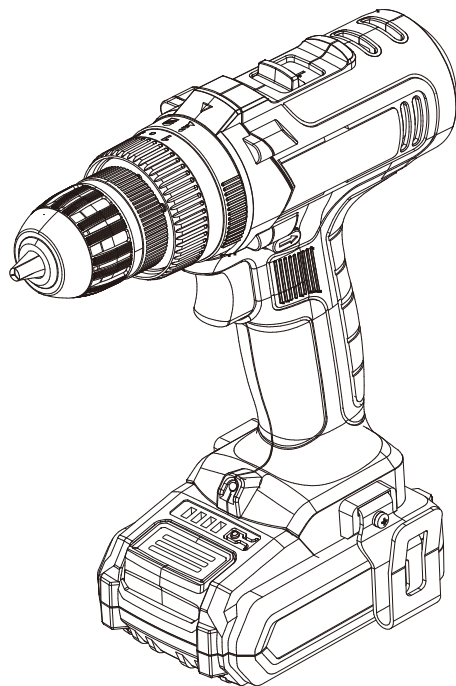

## TTI886DRS



ADVERTENCIA: Lea las instrucciones antes de utilizar el producto!

# Vamos a comenzar...

Estas instrucciones son para su seguridad. Por favor, léalas detenidamente antes del uso y consérvelas para futuras referencias.



## Primeros **pasos...**

02

Información técnica y **legal**

03

**Su** producto

20

**Antes** de comenzar

23



## En más **detalle...**

27

**Funciones** del producto

28

**Funcionamiento**

28

**Cuidado** y mantenimiento

34

**Resolución** de problemas

37

**Reciclaje** y eliminación

39

**Garantía**

40

**Declaración** de conformidad

42

## Advertencias de seguridad

### Advertencias generales de seguridad para herramientas eléctricas



**ADVERTENCIA!** Lea todas las advertencias de seguridad, instrucciones, ilustraciones y especificaciones proporcionadas con esta herramienta eléctrica. *El incumplimiento de todas las instrucciones indicadas a continuación puede causar una descarga eléctrica, un incendio y/o lesiones graves.*

**Guarde todas las advertencias e instrucciones para referencia futura.** *El término de "herramienta eléctrica" en las advertencias se refiere a su herramienta eléctrica (con cable) o su herramienta eléctrica con batería (sin cable).*

Primeros pasos...

### Seguridad en el área de trabajo

- > **Mantener el área de trabajo limpio y bien iluminado.** *Las áreas desordenadas u oscuras invitan a que se produzcan accidentes.*
- > **No utilice las herramientas eléctricas en atmósferas explosivas, como en presencia de líquidos, gases o polvos inflamables.** *Las herramientas eléctricas crean chispas que pueden encender el polvo o los humos.*
- > **Mantenga alejados a los niños y a los transeúntes mientras utilice una herramienta eléctrica.** *Las distracciones pueden hacer que pierda el control.*

## Seguridad eléctrica

- > **Los enchufes de la herramienta eléctrica deben coincidir con la toma de corriente. Nunca modifique el enchufe de ninguna manera. No utilice ningún enchufe adaptador con herramientas eléctricas conectadas a tierra.**

*Los enchufes no modificados y las tomas de corriente coincidentes reducirán el riesgo de descargas eléctricas.*

- > **Evite el contacto del cuerpo con superficies conectadas a tierra, como tuberías, radiadores, estufas y refrigeradores. Existe un mayor riesgo de sufrir una descarga eléctrica si el cuerpo está conectado a tierra.**
- > **No exponga las herramientas eléctricas a la lluvia o a condiciones húmedas. La entrada de agua en una herramienta eléctrica aumentará el riesgo de sufrir una descarga eléctrica.**
- > **No haga un mal uso del cable. Nunca utilice el cable para transportar, tirar o desenchufar la herramienta eléctrica. Mantenga el cable alejado del calor, aceite, bordes afilados o piezas móviles. Los cordones dañados o enredados aumentan el riesgo de una descarga eléctrica.**
- > **Cuando utilice una herramienta eléctrica en exteriores, utilice un cable de extensión adecuado para el uso en exteriores. El uso de un cable adecuado para el uso en exteriores reduce el riesgo de una descarga eléctrica.**
- > **Si es inevitable operar una herramienta eléctrica en un lugar húmedo, utilice un dispositivo de corriente residual (RCD) protegido. El uso de un RCD reduce el riesgo de una descarga eléctrica.**

## Seguridad personal

- > **Manténgase alerta, observe lo que hace y use el sentido común cuando maneje una herramienta eléctrica. No utilice una herramienta eléctrica mientras esté cansado o bajo la influencia de drogas, alcohol o medicamentos.** *Un momento de falta de atención a la hora de utilizar una herramienta eléctrica puede causar lesiones personales graves.*
- > **Utilice equipo de protección personal. Utilice siempre protección para los ojos.** *Equipos de protección, como una máscara antipolvo, calzado de seguridad antideslizante, casco o protección auditiva utilizados en condiciones apropiadas, reducirán las lesiones personales.*
- > **Evitar un arranque involuntario. Asegúrese de que el interruptor esté en la posición OFF (apagado) antes de conectarlo a la fuente de alimentación y/o a la batería, y de recoger o transportar la herramienta.** *Llevar herramientas eléctricas con el dedo en el interruptor o energizar herramientas eléctricas que tienen el interruptor encendido invita a que se produzcan accidentes.*
- > **Retire cualquier llave de ajuste o llave inglesa antes de encender la herramienta eléctrica.** *Una llave inglesa o una llave que se deja enganchada a una pieza giratoria de la herramienta eléctrica puede causar lesiones personales.*
- > **No se incline demasiado. Mantenga una postura adecuada y el equilibrio en todo momento.** *Esto permite un mejor control de la herramienta eléctrica en situaciones inesperadas.*
- > **Vístase adecuadamente. No utilice ropa suelta o joyas. Mantenga pelo, la ropa y los guantes alejados de las partes móviles.** *La ropa suelta, las joyas o el pelo largo pueden quedar atrapados en las piezas móviles.*

- > **Si se proporcionan dispositivos para la conexión de instalaciones de extracción y recolección de polvo, asegúrese de que estén conectados y se utilicen correctamente.** *El uso de instalaciones de recolección de polvo puede reducir los peligros relacionados con el polvo.*
- > **No permita que la familiaridad adquirida por el uso frecuente de las herramientas le permita sentirse complaciente e ignorar los principios de seguridad de las mismas.** *Una acción llevada a cabo sin cuidado puede causar lesiones graves en una fracción de segundo.*

### **Uso y cuidado de la herramienta eléctrica**

- > **No fuerce la herramienta eléctrica. Utilice la herramienta eléctrica correcta para su aplicación.** *La herramienta eléctrica correcta hará el trabajo mejor y más seguro al ritmo para la que fue diseñada.*
- > **No utilice la herramienta eléctrica si el interruptor no la enciende ni la apaga.** *Cualquier herramienta eléctrica que no pueda ser controlada con el interruptor es peligrosa y debe ser reparada.*
- > **Desconecte el enchufe de la fuente de alimentación y/o retire la batería, si es desmontable, de la herramienta eléctrica antes de hacer cualquier ajuste, cambiar accesorios o guardar la herramienta eléctrica.** *Estas medidas de seguridad preventivas reducen el riesgo de que la herramienta eléctrica se ponga en marcha de manera accidental.*
- > **Guarde las herramientas eléctricas inactivas fuera del alcance de los niños y no permita que personas no familiarizadas con la herramienta eléctrica o con estas instrucciones hagan uso de ella.** *Las herramientas eléctricas son peligrosas en manos de usuarios no cualificados*

- > **Realice el mantenimiento de las herramientas eléctricas y los accesorios.** Compruebe si hay desalineación o atascamiento de las piezas móviles, rotura de piezas y cualquier otra condición que pueda afectar al funcionamiento de la herramienta eléctrica. Si está dañada, repare la herramienta eléctrica antes de usarla. *Muchos accidentes ocurren por herramientas eléctricas mal mantenidas.*
- > **Mantenga las herramientas de corte afiladas y limpias.** *Las herramientas de corte bien cuidadas con bordes afilados tienen menos probabilidades de atascarse y son más fáciles de controlar*
- > **Utilice la herramienta eléctrica, los accesorios y las brocas, etc., de acuerdo con estas instrucciones, teniendo en cuenta las condiciones de trabajo y el trabajo a realizar.** *El uso de la herramienta eléctrica para operaciones diferentes de las previstas podría dar lugar a una situación peligrosa.*
- > **Mantenga los mangos y las superficies de agarre secos, limpios y libres de aceite y grasa.** *Los mangos y las superficies de agarre resbaladizas no permiten un manejo y control seguro de la herramienta en situaciones inesperadas.*

### **Uso y cuidado de la herramienta a batería**

- > **Recargue sólo con el cargador especificado por el fabricante.** *Un cargador que es adecuado para un tipo de batería puede crear un riesgo de incendio cuando se utiliza con otra batería.*
- > **Utilice las herramientas eléctricas sólo con las baterías específicamente designadas.** *El uso de cualquier otra batería puede crear un riesgo de lesiones e incendio.*

- > Cuando la batería no esté en uso, manténgala alejada de otros objetos metálicos, como clips, monedas, llaves, clavos, tornillos u otros objetos metálicos pequeños que puedan hacer una conexión de un terminal a otro. *El cortocircuito de los terminales de la batería puede causar quemaduras o un incendio.*
- > En condiciones abusivas, puede salir líquido de la batería; evite el contacto. Si se produce un contacto accidental, lavar con agua. Si el líquido entra en contacto con los ojos, busque además ayuda médica.  
*El líquido expulsado de la batería puede causar irritación o quemaduras.*
- > **No utilice baterías o herramientas en caso de que estén dañadas o modificadas.** *Las baterías dañadas o modificadas pueden tener una reacción imprevisible y provocar un incendio, una explosión o riesgo de lesiones.*
- > **No exponga la batería o la herramienta al fuego o a una temperatura excesiva.**  
*La exposición al fuego o a una temperatura superior a 130 °C puede provocar una explosión.*
- > **Siga todas las instrucciones de carga y no cargue la batería o la herramienta fuera del rango de temperatura especificado en las instrucciones.**  
*La carga inadecuada o a temperaturas fuera del rango especificado puede dañar la batería y aumentar el riesgo de incendio.*

## Revisión

- > **Deje que una persona cualificada revise su herramienta eléctrica utilizando únicamente piezas de repuesto que sean idénticas.**  
*Esto asegura que se mantenga la seguridad de la herramienta eléctrica.*



- > **No repare nunca las baterías dañadas.** *El mantenimiento de las baterías sólo debe ser realizado por el fabricante o por proveedores de servicios autorizados.*

## **Advertencias de seguridad del taladro/atornillador**

### **Instrucciones de seguridad para todas las operaciones**

- > **Utilice protectores auditivos durante el taladrado por impacto.** *La exposición al ruido puede provocar la pérdida de audición.*
- > **Sujete la herramienta eléctrica por las superficies de agarre aislantes, cuando realice una operación en la que el accesorio de corte pueda entrar en contacto con cables ocultos.** *El contacto del accesorio de corte con un cable "vivo" puede hacer que las partes metálicas expuestas de la herramienta eléctrica adquieran "vida" y puedan provocar una descarga eléctrica al operador.*
- > **Instrucciones de seguridad al utilizar brocas largas**
- No trabaje nunca a una velocidad superior a la velocidad máxima de la broca. A velocidades más altas, la broca puede doblarse si se le permite girar libremente sin entrar en contacto con la pieza de trabajo, lo que puede provocar lesiones personales.*
  - Empiece siempre a taladrar a baja velocidad y con la punta de la broca en contacto con la pieza. A velocidades más altas, la broca puede doblarse si se le permite girar libremente sin entrar en contacto con la pieza de trabajo, lo que puede provocar lesiones personales.*
  - Aplice presión sólo en línea directa con la broca y no aplique demasiada presión. Las brocas pueden doblarse provocando la rotura o la pérdida de control, provocando lesiones personales.*

## Advertencias de seguridad adicionales para la batería

- > **La batería debe cargarse antes de su uso.**

*Consulte siempre las instrucciones del cargador y cárguelo correctamente.*

- > **Retire la batería del producto cuando no lo utilice.**
- > **No deje la batería en el cargador cuando no lo utilice.**
- > **Después de largos períodos de almacenamiento, puede ser necesario cargar y descargar la batería varias veces para obtener el máximo rendimiento.**
- > **Se puede obtener una mayor vida útil y un mejor rendimiento si la batería se carga cuando la temperatura del aire está entre 18 °C y 24 °C. No cargue la batería con una temperatura del aire inferior a 5 °C o superior a 40 °C.**

*Esto es importante, ya que puede evitar daños graves en la batería.*

- > **No cargue la batería en un lugar húmedo o mojado.**  
*El cumplimiento de esta norma reducirá el riesgo de descarga eléctrica.*
- > **No desmonte la batería y evite daños mecánicos en la misma. Riesgo de cortocircuito y emisión de humos.**  
*Asegúrese de que haya aire fresco y busque asistencia médica en caso de malestar.*
- > **Al desechar la batería, mantenga separadas las baterías de diferentes sistemas electroquímicos.**

**La siguiente información se aplica sólo a usuarios profesionales, pero es una buena práctica para todos los usuarios:**

### **ADVERTENCIA DE SEGURIDAD ADICIONAL PARA EL POLVO DE CONSTRUCCIÓN**

Las normas actualizadas sobre el Control de Sustancias Peligrosas para la Salud del 1 de octubre de 2012 ahora también tienen como objetivo reducir los riesgos asociados a los polvos de sílice, madera y yeso. Los trabajadores de la construcción representan uno de los grupos de riesgo debido al polvo que respiran: el polvo de sílice no es sólo una molestia; ¡es un auténtico riesgo para los pulmones! La sílice es un mineral natural presente en grandes cantidades en materiales como la arena, la arenisca y el granito. También se encuentra habitualmente en muchos materiales de construcción, como el hormigón y el mortero. La sílice se descompone en polvo muy fino (también conocido como Sílice Cristalina Respirable o SCR) durante muchas tareas comunes como el corte, la perforación y la molienda. La inhalación de partículas muy finas de sílice cristalina puede provocar el desarrollo de:

- Cáncer de pulmón
- Silicosis
- Trastorno pulmonar obstructivo crónico / Enfermedad pulmonar obstructiva crónica (EPOC)

Y la inhalación de partículas finas de polvo de madera puede provocar el desarrollo de asma. El riesgo de padecer una enfermedad pulmonar está asociado a las personas que respiran regularmente el polvo de la construcción durante un periodo de tiempo, no de forma puntual.

Para proteger los pulmones, la normativa COSHH determina un límite en la cantidad de estos polvos que se puede respirar (llamado Límite de Exposición en el Lugar de Trabajo o WEL por sus siglas en inglés) cuando se promedia durante una jornada laboral normal. Estos límites no suponen una gran cantidad de polvo: si se compara con un céntimo es diminuto, como una pequeña pizca de sal:

Este límite es el máximo legal; lo máximo que se puede respirar después de emplear los controles adecuados.

## **CÓMO REDUCIR LA CANTIDAD DE POLVO?**

- a. Reduzca la cantidad de cortes mediante el uso de los mejores tamaños de productos de construcción.
- b. Utilice una herramienta menos potente, por ejemplo, una cortadora de bloques en lugar de una amoladora angular.
- c. Utilice un método de trabajo diferente: por ejemplo, usando una pistola de clavos para fijar directamente las bandejas de cables en lugar de taladrar primero los agujeros.

Por favor, realice siempre su trabajo con equipos de seguridad homologados, como las mascarillas contra el polvo especialmente diseñadas para filtrar las partículas microscópicas, y utilice en todo momento la unidad de extracción de polvo.

Para más información, consulte el sitio web del HSE (Seguridad, Medio Ambiente y Salud SMS):

<http://www.hse.gov.uk/construction> o

<http://www.hse.gov.uk/pubns/cis69.pdf>



**ADVERTENCIA!** Algunas partículas de polvo creadas por el lijado, aserrado, amolado, taladrado y otros trabajos de construcción contienen sustancias químicas que se ha comprobado que causan cáncer, defectos de nacimiento u otros daños reproductivos. Algunos ejemplos de estas sustancias químicas son:

- Plomo de las pinturas a base de plomo.
- Sílice cristalina de ladrillos y cemento y otros productos de albañilería.
- Arsénico y cromo de la madera tratada químicamente.

Su riesgo por estas exposiciones depende de la frecuencia con la que lleve a cabo este tipo de trabajo. Para reducir su exposición a estos productos químicos:

- Trabaje en un área bien ventilada.
- Trabaje con equipo de seguridad aprobado, como esas máscaras para el polvo que están especialmente diseñadas para filtrar partículas microscópicas.

Primeros pasos...

## VIBRACIÓN

La Directiva Europea sobre Agentes Físicos (Vibración) se ha adoptado para ayudar a reducir las lesiones causadas por el síndrome de vibración mano-brazo en los usuarios de herramientas eléctricas. La directiva exige a los fabricantes y proveedores de herramientas eléctricas que proporcionen resultados indicativos de los ensayos de vibración para que los usuarios puedan tomar decisiones fundamentadas sobre el periodo de tiempo que una herramienta eléctrica puede utilizarse de forma segura a diario y la elección de la herramienta.

**CONSULTE LAS ESPECIFICACIONES TÉCNICAS DEL MANUAL DE INSTRUCCIONES PARA CONOCER LOS NIVELES DE VIBRACIÓN DE SU HERRAMIENTA.**

El valor de emisión de vibraciones declarado debe utilizarse como un nivel mínimo y junto con las orientaciones actuales sobre vibraciones.

El cálculo del período de uso real puede ser difícil y el sitio web de HSE (SMS) ofrece más información al respecto.

El valor de emisión de vibraciones declarado se ha medido según las normas EN 62841-1 y EN 62841-2-1 y puede utilizarse para comparar una herramienta con otra. El valor de emisión de vibraciones declarado también puede utilizarse en una evaluación preliminar de la exposición.



**ADVERTENCIA!** El valor de la emisión de vibraciones durante el uso real de la herramienta eléctrica puede diferir del valor total declarado en función de las modalidades de uso de la herramienta;

- Cómo se amolan, cortan o perforan los materiales.
- Si la herramienta está en buenas condiciones y bien mantenida.
- Utilice los accesorios adecuados para la herramienta y asegúrese de que estén bien afilados y en buen estado.
- La resistencia de las asas de agarre.
- La herramienta se utiliza según su diseño y estas instrucciones.

Mientras se trabaja con esta herramienta eléctrica, se producen vibraciones en las manos y los brazos. Procure adoptar las prácticas de trabajo correctas para reducir la exposición a las vibraciones. Esta herramienta puede causar el síndrome de vibración mano-brazo si no se gestiona adecuadamente su uso.



**ADVERTENCIA!** Identificar las medidas de seguridad para proteger al operario que están basadas en una estimación de la exposición en las condiciones actuales de uso (teniendo en cuenta todas las partes del ciclo de funcionamiento, tales como los periodos en los que la herramienta está apagada y cuando funciona en modo ralentí, además del tiempo de activación).

Nota:

- El uso de otras herramientas reducirá el tiempo total de trabajo de los usuarios en esta herramienta.
- Ayude a minimizar el riesgo de exposición a las vibraciones. Utilice SIEMPRE cinceles, taladros y cuchillas afilados.
- Mantenga esta herramienta respetando estas instrucciones y consérvela bien lubricada (si procede).
- Evite utilizar las herramientas a temperaturas de 10° C o inferiores. Organice su programa de trabajo para distribuir el uso de la herramienta de alta vibración entre varios días.

Primeros pasos...

## Vigilancia de la salud

Todos los empleados deben formar parte del plan de vigilancia sanitaria de la empresa para ayudar a identificar cualquier enfermedad relacionada con las vibraciones en una fase temprana, prevenir la progresión de dicha enfermedad y ayudar a los empleados a permanecer en el trabajo.

## Reducción de vibraciones y ruido

**Para reducir el impacto de la emisión de ruidos y vibraciones, limite el tiempo de funcionamiento, utilice modos de funcionamiento de baja vibración y bajo ruido, y utilice también un equipo de protección personal.**

Tenga en cuenta los siguientes puntos para minimizar los riesgos de exposición a las vibraciones y al ruido:

- > Utilice el producto sólo como previsto en su diseño y en estas instrucciones.
- > Asegúrese de que el producto esté en buenas condiciones y bien mantenido.
- > Utilice los accesorios correctos para el producto y asegúrese de que estén en buenas condiciones.
- > Mantenga bien sujetas las asas/superficie de agarre.
- > Mantenga este producto siguiendo estas instrucciones y manténgalo bien lubricado (donde sea apropiado).
- > Planifique su horario de trabajo para repartir el uso de las herramientas de alta vibración en un período de tiempo prolongado.
- > El uso prolongado del producto expone al usuario a vibraciones que pueden causar una serie de condiciones conocidas colectivamente como el síndrome de vibración mano-brazo (SVMB), por ejemplo, que los dedos se pongan blancos, así como enfermedades específicas como el síndrome del túnel carpiano. Para reducir este riesgo a la hora de usar el producto, utilice siempre guantes protectores y mantenga sus manos abrigadas.

## Emergencia

**Familiarícese con el uso de este producto por medio de este manual de instrucciones. Memorice las instrucciones de seguridad y sígalas al pie de la letra. Esto ayudará a prevenir riesgos y peligros.**

- > **Manténgase siempre alerta cuando utilice este producto, para que pueda reconocer y manejar los riesgos a tiempo.** Una intervención rápida puede prevenir lesiones graves y daños a la propiedad.



- > **Apague y desconecte de la fuente de alimentación si se dan anomalías.** Deje que un profesional cualificado compruebe el producto y lo repare, si es necesario, antes de volver a utilizarlo.

## Riesgos residuales

**Incluso si está utilizando este producto siguiendo todos los requisitos de seguridad, siguen existiendo riesgos potenciales de lesiones y daños. Los siguientes peligros pueden surgir en relación con la estructura y el diseño de este producto:**

- > Defectos de salud derivados de la emisión de vibraciones si el producto es utilizado durante períodos prolongados de tiempo o no se maneja ni mantiene de manera adecuada.
- > Lesiones y daños a la propiedad debido a accesorios de corte rotos o al impacto repentino de objetos ocultos durante el uso.
- > Peligro de lesiones y daños a la propiedad causados por objetos voladores o accesorios de herramientas eléctricas.



**ADVERTENCIA!** Este producto produce un campo electromagnético durante el funcionamiento! Este campo puede, bajo algunas circunstancias, interferir con implantes médicos activos o pasivos. Para reducir el riesgo de lesiones graves o mortales, recomendamos a las personas con implantes médicos que consulten a su médico y al fabricante del implante médico antes de utilizar este producto.

## Símbolos

En el producto, en la etiqueta de clasificación y en estas instrucciones encontrará, entre otros, los siguientes símbolos y abreviaturas. Familiarícese con ellos para reducir peligros como pueden ser las lesiones personales y los daños a la propiedad.

V  Voltio, (tensión de corriente continua)      mAh      Miliamperios por hora

/min o min<sup>-1</sup>      Por minuto      °C      Grado Celsius

g      Gramo      kg      Kilogramo

mm      Milímetro      m      Metro

cm      Centímetro      n<sub>0</sub>      Velocidad sin carga

dB(A)      Decibelio (clasificación A)      m/s<sup>2</sup>      Metros por segundo cuadrado

 Bloquear / para apretar o asegurar       Desbloquear / para aflojar.

 Lea el manual de instrucciones.       Nota / Observación.

       Precaución / Advertencia.

xxWyy      Código de fecha de fabricación; año de fabricación (20xx) y semana de fabricación (Wyy)

 Utilice protección auditiva.       Utilice protección para los ojos.

 Utilice máscara antipolvo       Utilice guantes protectores.

 Utilice calzado protector y antideslizante.

 Apague el producto y retire la batería antes del montaje, la limpieza, los ajustes, el mantenimiento, el almacenamiento y el transporte.

 Símbolo WEEE. Los productos eléctricos de desecho no deben ser eliminados con la basura doméstica. Por favor, recicle donde haya instalaciones. Consulte a su Autoridad Local o tienda local para obtener consejos de reciclaje.

 Cubo de basura tachado. Las pilas y baterías no deben eliminarse con la basura doméstica. Por favor, recicle donde haya instalaciones. Consulte a su Autoridad Local o tienda local para obtener consejos de reciclaje.



No tire las baterías a los ríos ni las sumerja en el agua.



No arroje las baterías al fuego. Pueden explotar y causar lesiones.



No exponga las baterías a un calor superior a 45 °C. No cargue ni almacene la batería a temperaturas inferiores a 0 °C (32 °F) ni superiores a 45 °C (113°F).



El producto cumple con las directivas europeas aplicables y se ha llevado a cabo un método de evaluación de conformidad para estas directivas.



Conformidad evaluada en el Reino Unido

## Su producto

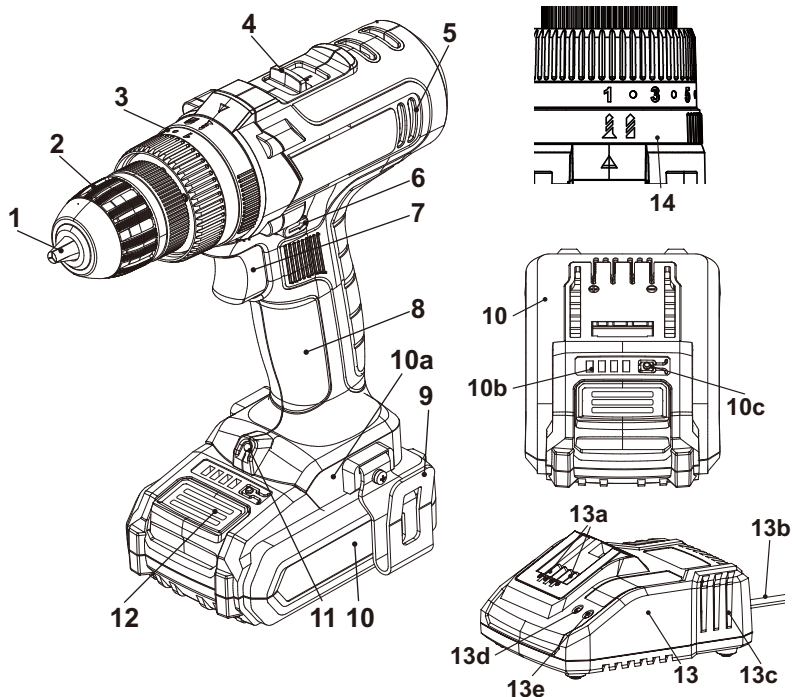

1. Mordazas de mandril
2. Mandril sin llave
3. Anillo de torsión
4. Interruptor de caja de cambios
5. Conductos de ventilación
6. Control de rotación hacia adelante/atrás
7. Interruptor On/Off (encendido/apagado)
8. Mango
9. Clip para el cinturón
10. Paquete de baterías
  - a. Puerto de acoplamiento de la batería
  - b. Indicadores de capacidad de la batería
  - c. Botón de capacidad de la batería
11. Luz de trabajo
12. Botón de liberación
13. Cargador
  - a. Ranuras de deslizamiento
  - b. Cable de alimentación con enchufe
  - c. Ranuras de ventilación
  - d. Indicador de estado de carga **(ROJO)**
  - e. Indicador de encendido **(VERDE)**
14. Anillo de selección de funciones



**NOTE:** Las partes marcadas con \* no se muestran en este resumen. Consulte la sección correspondiente del manual de instrucciones.

## Especificaciones técnicas

### General

- > Tensión nominal : 18 V 
- > Velocidad nominal sin carga  $n_0$  : 0 - 400 / 0 - 1500 min<sup>-1</sup>
- > Capacidad del portabrocas : máx. Ø 10 mm
- > Ajuste de torsión : 16 + 1 posiciones
- > Peso : aprox. 1,4 kg (incluido el paquete de baterías)
- > Dimensiones : aprox. 220 x 80 x 220 mm

### Capacidad de perforación

- > en madera : Ø 25 mm
- > en metal : Ø 10 mm

### Paquete de baterías

- > Nro. de modelo : TTI801BAT
- > Celda : Li-Ion, 5 unid.
- > Capacidad : 2000 mAh
- > Voltaje : 18 V 
- > Peso : aprox. 0,4 kg

### Cargador

- > Nro. de modelo : TTB804CHR
- > Salida nominal : 21,4V  2,4 A

### Paquete de baterías utilizable (se vende por separado)

- > Nro. de modelo : TTI802BAT / TTI803BAT
- > Capacidad : 4 000 mAh / 5 000 mAh

### Cargador utilizable (se vende por separado)

- > Nro. de modelo : TTB805CHR
- > Salida nominal : 21,4 V  4 A
- > Rango de temperatura ambiente para el uso del cargador y de la batería : 5 °C a 40 °C

### Valores del sonido

- > Nivel de presión sonora  $L_{pA}$  : 64,1 dB(A)
- > Nivel de potencia sonora  $L_{WA}$  : 75,1 dB(A)
- > Incertidumbre  $K_{pA}$ ,  $K_{WA}$  : 5 dB(A)

### Valores de vibración de mano-brazo

- > Taladrado en metal  $a_{h,D}$  : 1,111 m/s<sup>2</sup>
- > Incertidumbre K : 1,5 m/s<sup>2</sup>

Los valores de sonido se han determinado según el código de ensayo de ruido que aparece en la norma EN 62841-1 y EN 62841-2-1, utilizando las normas básicas EN ISO 3744 y EN ISO 11203.

El nivel de intensidad sonora para el operador puede superar los 80 dB(A) y se necesitan medidas de protección auditiva.

El valor de vibración declarado se ha medido de acuerdo con un método de prueba estándar (según las normas EN 62841-1 y EN 62841-2-1) y puede utilizarse para comparar un producto con otro. El valor de vibración declarado también puede utilizarse en la evaluación preliminar de exposición.



**ADVERTENCIA!** Las emisiones de vibración y de ruido durante la utilización real de la herramienta eléctrica pueden ser diferentes del valor total declarado dependiendo de la forma en que se usa la herramienta, especialmente dependiendo del tipo de pieza de trabajo que se trabaja; es necesario identificar las medidas de seguridad destinadas a proteger al operario que se basan en una estimación de la exposición en las condiciones reales de utilización (teniendo en cuenta todas las partes del ciclo de maniobras, tales como los momentos en que la herramienta está fuera de tensión y cuando trabaja en vacío, además del tiempo de accionamiento del gatillo).

## EXPLICACIÓN DE LA ETIQUETA DE CLASIFICACIÓN

TTI886DRS = Número de modelo

TT = TITAN

I = 18V iones de litio

886 = Número de serie

DRS = Taladro atornillador inalámbrico

## Desembalaje

- > Desembale todas las piezas y colóquelas sobre una superficie plana y estable.
- > Retire todos los materiales de embalaje y los dispositivos de envío, si procede
- > Asegúrese de que el contenido de la entrega esté completo y no contenga ningún daño. Si encuentra que faltan piezas o hay daños, no utilice el producto y póngase en contacto con su distribuidor. El uso de un producto incompleto o dañado representa un peligro para las personas y la propiedad.
- > Asegúrese de que dispone de todos los accesorios y herramientas necesarias para el montaje y el funcionamiento. Esto también incluye el equipo de protección personal adecuado.



**ADVERTENCIA!** El producto debe estar completamente montado antes de su funcionamiento!

No utilice un producto si está solo parcialmente montado o contiene partes dañadas!



Utilice guantes protectores para este trabajo de montaje y coloque siempre el producto sobre una superficie plana y estable mientras se monta.



Siga las instrucciones de montaje paso a paso y utilice las imágenes proporcionadas como guía visual para montarlo fácilmente!

No introduzca el paquete de baterías antes de que la herramienta eléctrica esté completamente montada.



**ADVERTENCIA!** El producto y el embalaje no son juguetes para niños!

Los niños no deben jugar con bolsas de plástico, folios y partes pequeñas! Existe riesgo de asfixia y sofocación!

## Necesitará

### (artículos no suministrados)

Brocas adecuadas  
Puntas adecuadas  
Portabrocas  
Lubricante refrigerante  
(para taladrar en metal)

### (artículos suministrados)

Batería (10)  
Cargador (13)



**NOTE:** Los accesorios necesarios dependen del uso previsto. Consulte a su distribuidor para obtener asesoramiento

## Montaje



**ADVERTENCIA!** El producto debe estar completamente montado antes de su funcionamiento!



No utilice un producto si está solo parcialmente montado o contiene partes dañadas!

Siga las instrucciones de montaje paso a paso y utilice las imágenes proporcionadas como guía visual para montarlo fácilmente!

No introduzca la batería antes de que esté completamente montada.

### Inserción

- > Gire el manguito del mandril (2) en sentido contrario a las agujas del reloj hasta que las mordazas del mandril (1) se abran lo suficiente para introducir la broca (Fig. 1).
- > Introduzca la broca hasta el tope (Fig. 2). Para las brocas más pequeñas, asegúrese de que la distancia sea suficiente. Si se utiliza una broca de 25 mm, insértela en el vaso de un portabrocas.
- > Gire el manguito del mandril (2) en el sentido de las agujas del reloj hasta que la broca quede bien sujeta en las mordazas del mandril (1) (Fig. 3).

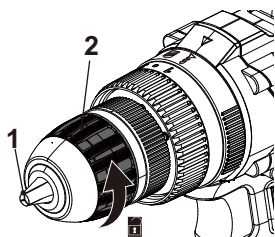

Fig. 1

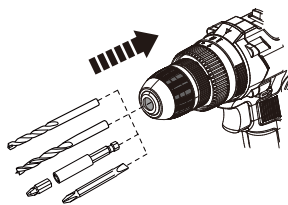

Fig. 2

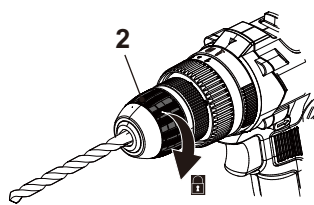

Fig. 3



**ADVERTENCIA!** Después de una breve operación, apague el producto y compruebe una vez más que la broca está bien sujeta. Precaución, la broca puede estar caliente.







**NOTA:** Utilice un portapuntas adecuado para acceder a las zonas de difícil acceso.

Inserte el portapuntas en el vaso de la misma manera que las puntas, y luego inserte una punta en el portapuntas.

### Retirar / Reemplazar

- > Gire el manguito del mandril (2) en sentido contrario a las agujas del reloj hasta que las mordazas del mandril (1) se abran lo suficiente como para extraer la broca.
- > Retire la broca e inserte una nueva como se describe más arriba si lo desea.

## Paquete de baterías

### Fijar / Soltar

- > Bloquee el interruptor de encendido/apagado (7) para evitar que se encienda accidentalmente, colocando el control de rotación hacia adelante/atrás (6) en la posición central (consulte la sección "Funciones del producto - Control de rotación hacia adelante/atrás").
- > Alinee la batería (10) con las ranuras de deslizamiento del puerto de acoplamiento de la batería (10a) y deslice la batería para colocarla. Asegúrese de que encaja en su sitio (Fig. 4)
- > Presione el botón liberador (12) y deslice el paquete de baterías (10) del puerto de acoplamiento de la batería (10a) (Fig. 5).

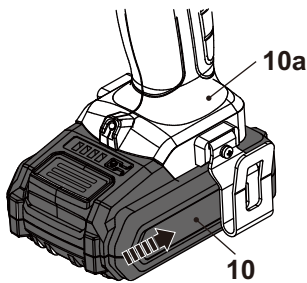

Fig. 4

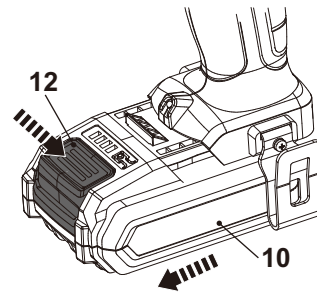

Fig. 5

## Cargando

### Cargar el paquete de baterías

El paquete de baterías (10) para este producto se ha enviado con poca carga. Cárguelo del todo antes de utilizarlo.

1. Consulte el manual de instrucciones del cargador para conocer los detalles. El paquete de baterías (10) está equipado con los indicadores de capacidad de la batería (10b) que se utilizan para dar una indicación de la capacidad restante de él. Pulse el botón de capacidad de la batería (10c) para comprobar la capacidad de la misma (Fig. 6). Los indicadores luminosos permanecerán encendidos durante aproximadamente 10 segundos.

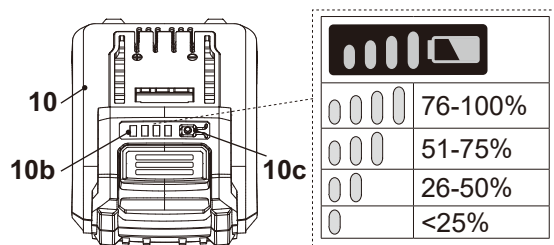

Fig. 6



## En más detalle...

<b>Funciones del producto</b>	28
<b>Funcionamiento</b>	28
<b>Cuidado y mantenimiento</b>	34
<b>Resolución de problemas</b>	37
<b>Reciclaje y eliminación</b>	39
<b>Garantía</b>	40
<b>Declaración de conformidad</b>	42

En más detalle...

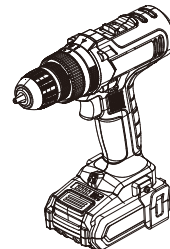

## Uso previsto

Este producto está diseñado para taladrar en madera y materiales similares, por ejemplo, MDF, madera contrachapada, etc., plástico, metal y taladrar por impacto en ladrillos, baldosas y hormigón, así como para atornillar. No debe utilizarse para trabajar con materiales peligrosos para la salud.

Por motivos de seguridad es imprescindible leer todo el manual de instrucciones antes del primer uso y observar todas las indicaciones que se indican en él.

Este producto está destinado únicamente al uso doméstico privado, no a ningún uso comercial. No debe ser utilizado para otros fines que los descritos.

## Funcionamiento general

- > Compruebe que el producto, su paquete de baterías y su cargador, así como los accesorios, no presentan daños antes de cada uso. No utilice el producto si está dañado o presenta desgaste.
- > Volver a comprobar que los accesorios y los enganches estén bien fijados.
- > Sostener siempre el producto por su mango (8). Mantenga los mangos secos para garantizar un apoyo seguro.
- > Asegurarse de que los conductos de ventilación estén siempre limpios y sin obstrucciones. Límpielos si es necesario con un cepillo suave. Los conductos de ventilación obstruidos pueden provocar un sobrecalentamiento y dañar el producto.
- > Apagar el producto inmediatamente si es interrumpido mientras está trabajando por la entrada de otras personas a su área de trabajo. Siempre dejar que el producto se detenga completamente antes de soltarlo.
- > No trabaje demasiado. Haga pausas regulares para asegurarse de que puede concentrarse en el trabajo y tener un control total sobre el producto.

## Anillo de selección de funciones

Esta herramienta dispone de tres modos de funcionamiento: taladrado, atornillado y taladrado de impacto. Para seleccionar cualquiera de los tres modos, gire el anillo de selección de funciones (14), para alinear la flecha con el icono del taladro/tornillo/martillo en la carcasa. (Fig. 7).

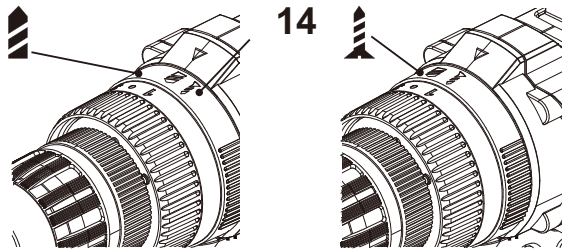

Fig. 7



Modo de atornillado para atornillar



Modo de taladrado para perforar madera, plástico y metal

## Control de rotación hacia adelante/atrás

Cambie el sentido de giro de adelante a atrás pulsando el mando de giro de adelante/atrás (6).







**ADVERTENCIA!** Cambie el sentido de giro sólo cuando el producto esté apagado y se haya detenido por completo. Asegúrese siempre de que el control de rotación hacia adelante / atrás está regulado en la posición correcta en función de la actividad prevista.

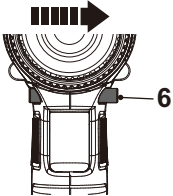

Presione siempre el control de rotación hacia adelante y hacia atrás hasta el tope.

No utilice el producto con el interruptor de control en ninguna otra posición.

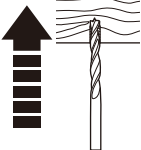
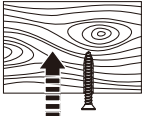
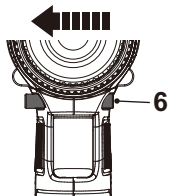
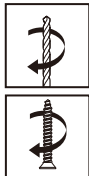
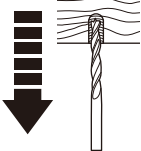
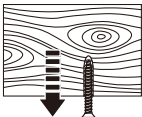
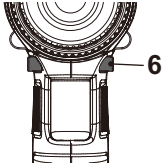
- > Mueva el control de rotación hacia adelante/atrás (6) hacia la izquierda (visto desde la posición del operador) para utilizar el producto en modo de rotación en el sentido de las agujas del reloj (Fig. 8).
- > Mueva el control de rotación hacia adelante/atrás (6) hacia la derecha (visto desde la posición del operador) para utilizar el producto en modo de rotación en sentido contrario a las agujas del reloj (Fig. 9).
- > Mueva el control de rotación hacia adelante / atrás (6) a la posición central para bloquear el interruptor de encendido / apagado (7) y evitar el arranque accidental (Fig. 10).



Posición	Dirección rotacional	Aplicación	
 <p data-bbox="243 514 314 543">Fig. 8</p>		 <p data-bbox="601 491 804 553">Perforación en el material</p>	 <p data-bbox="915 491 1026 520">Atornillar</p>
 <p data-bbox="243 824 314 854">Fig. 9</p>		 <p data-bbox="601 792 804 854">Afloje las brocas atascadas</p>	 <p data-bbox="878 792 1050 821">Retirar tornillo</p>
 <p data-bbox="237 1118 324 1147">Fig. 10</p>		 <p data-bbox="650 1055 1007 1151">Bloquee el interruptor de encendido/apagado y evite un arranque accidental</p>	



**NOTA:** Si utiliza el producto por primera vez después de cambiar el sentido de giro, es posible que se oiga un sonido de bloqueo. Esto es normal y no representa un defecto.

## Anillo de torsión

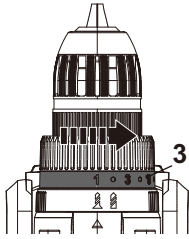
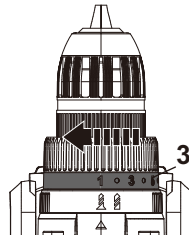
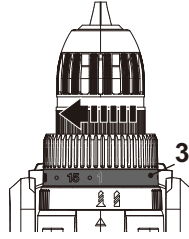
Limite la torsión máxima para las operaciones de atornillado utilizando el anillo de torsión (3). La variedad de ajustes de torsión permite un mejor control a la hora de utilizar el producto como atornillador, ya que evita el exceso de apriete de los tornillos. Gire el anillo de torsión (3) hasta que el número/símbolo deseado se alinee con la flecha. Fig. 11 – 13

Anillo de torsión	Torsión / Enganche	Aplicación
 <p>Fig. 11</p>	Disminución de la torsión máxima	Atornillar tornillos de menor diámetro, atornillar en materiales blandos
 <p>Fig. 12</p>	Aumento de la torsión máxima	Atornillar tornillos de mayor diámetro, atornillar en materiales duros
 <p>Fig. 13</p>	El enganche está bloqueado 	Trabajos de taladrado en metal, madera, plástico



**ADVERTENCIA!** Los ajustes de torsión son sólo para el atornillado y no para los trabajos de taladrado. Para otras operaciones que no sean de atornillado, el enganche debe estar bloqueado; ¡gire el anillo de torsión hasta el símbolo correspondiente!

## Interruptor de caja de cambios

Ajuste la combinación torsión-velocidad en función del uso previsto con el interruptor de la caja de cambios (4).

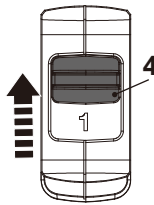
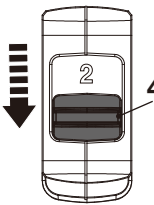

**ADVERTENCIA!** Cambie las marchas sólo cuando el producto esté apagado y se haya detenido por completo. Asegúrese siempre de que el interruptor de la caja de cambios llegue hasta el tope. No utilice el producto si el interruptor se encuentra en cualquier otro punto intermedio.

Posición	Velocidad / torsión	Aplicación
 <p>Fig. 14</p>	Velocidad baja / torsión alta	Brocas de gran diámetro para trabajar en materiales duros
 <p>Fig. 15</p>	Velocidad alta / torsión baja	Brocas de pequeño diámetro para trabajar en materiales blandos



**NOTA:** Si tiene dificultades para cambiar de una marcha a otra, gire el portabrocas a mano hasta que las marchas encajen.



## Luz de trabajo automática

La luz de trabajo (11) se enciende automáticamente al pulsar el interruptor de encendido/apagado (7) (Fig. 16).

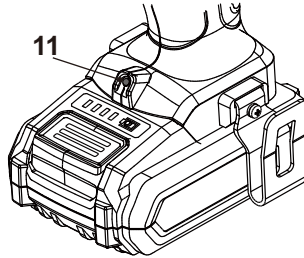

Fig. 16

## Encendido/apagado

- > Asegúrese de que el control de rotación hacia adelante / atrás (6) no está en la posición de bloqueo central.
- > Encender el producto pulsando el interruptor de encendido/apagado (7) (Fig. 17).
- > Desconectar el producto liberando el interruptor de encendido/apagado (7) (Fig. 17).

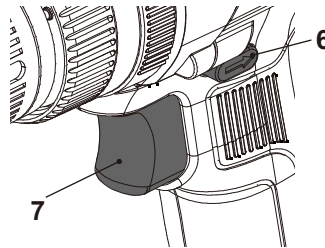

Fig. 17

## Control de velocidad

Ajuste la velocidad directamente cuando opere con el control de velocidad incorporado. El interruptor de encendido/apagado (7) de este producto está combinado con un control de velocidad. La velocidad se controla en función del grado de presión del interruptor de encendido/apagado).

## Clip para el cinturón



**ADVERTENCIA!** Cuando la herramienta está fijada al cinturón, colóquese de tal manera que no se enrede con los objetos circundantes.

El clip para el cinturón (9) puede montarse en cualquiera de los dos lados del taladro combinado.

- > Coloque el control de rotación hacia adelante / atrás (6) en la posición central (bloqueo) (Fig. 10).
- > Enganche el clip para el cinturón (9) en la ranura y fíjelo con un tornillo (Fig. 18).
- > El clip para cinturón (9) puede engancharse en el cinturón o en el bolsillo, etc. (Fig. 19).

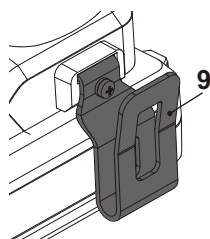

Fig. 18

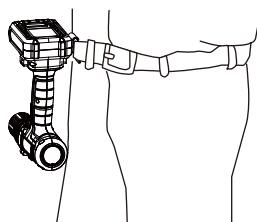

Fig. 19

## Después del uso

- > Apague el producto, espere a que se detenga por completo, retire el paquete de baterías y déjelo enfriar.
- > Revise, limpie y almacene el producto como se describe a continuación.

## Reglas de oro para el cuidado



**ADVERTENCIA!** Apague siempre el producto, retire el paquete de baterías y deje que el producto se enfríe antes de realizar trabajos de inspección, mantenimiento y limpieza.



Realice únicamente trabajos de mantenimiento y cuidado siguiendo estas instrucciones!

Todos los demás trabajos deben ser realizados por un especialista cualificado!

- > Mantenga el producto limpio. Elimine los residuos del mismo después de cada uso y antes de guardar el producto.
- > Una limpieza regular y adecuada ayudará a garantizar un uso seguro y a prolongar la vida útil del producto.
- > Inspeccione el producto antes de cada uso para ver si hay piezas desgastadas o dañadas. No opere el producto si encuentra partes rotas y desgastadas.



**ADVERTENCIA!** Realice únicamente reparaciones y trabajos de mantenimiento siguiendo estas instrucciones! Todos los demás trabajos deben ser realizados por un especialista cualificado!

## Limpieza general

- > Limpiar el producto con un paño seco. Utilice un cepillo para las zonas que son difíciles de alcanzar.
- > En particular, limpie los conductos de ventilación (5) después de cada uso con un paño y un cepillo.
- > Elimine el polvo más resistente con aire a alta presión (máx. 3 bar).
- > Compruebe si hay partes desgastadas o dañadas. Sustituya las piezas desgastadas según sea necesario o póngase en contacto con un centro de servicio autorizado para su reparación antes de volver a utilizar el producto.



**NOTA:** Si tiene dificultades para cambiar de una marcha a otra, gire el portabrocas a mano hasta que las marchas encajen.

## Mantenimiento

---

Antes y después de cada uso, compruebe que el producto y los accesorios (o partes) no estén desgastados ni dañados. Si es necesario, cámbielos por otros nuevos según se describe en este manual de instrucciones. Tenga en cuenta los requisitos técnicos.

## Reparación

---

Este producto no contiene ninguna pieza que pueda ser reparada por el consumidor. Póngase en contacto con un centro de servicio autorizado o con una persona cualificada similar para revisar y reparar el producto.

## Almacenamiento

---

- > Apague el producto y retire el paquete de baterías (10).
- > Limpiar el producto como se describe arriba.
- > Almacenar el producto y sus accesorios en un lugar oscuro, seco, libre de heladas y bien ventilado.
- > Siempre almacenar el producto en un lugar inaccesible para los niños. La temperatura ideal de almacenamiento está entre 10°C y 30°C.
- > Recomendamos utilizar el embalaje original para el almacenamiento o cubrir el producto con un paño adecuado o una caja para protegerlo del polvo.

## Transporte

---

- > Apague el producto y retire el paquete de baterías (10).
- > Colocar los protectores de transporte, si corresponde.
- > Cargar siempre el producto por su asa (8).
- > Proteger el producto de cualquier impacto fuerte o vibraciones fuertes que puedan ocurrir durante el transporte en vehículos.
- > Asegurar el producto para evitar que se resbale o caiga.

## Resolución de problemas

Las sospechas de mal funcionamiento suelen deberse a causas que los usuarios pueden arreglar por sí mismos. Por lo tanto, compruebe el producto utilizando esta sección. En la mayoría de los casos, el problema se puede resolver rápidamente.



**ADVERTENCIA!** Sólo realice los pasos descritos en estas instrucciones! Todos los demás trabajos de inspección, mantenimiento y reparación deben ser realizados por un centro de servicio autorizado o por un especialista con calificaciones similares si no puede resolver el problema usted mismo!

Problema	Posible causa	Solución
1. El producto no arranca	1.1 Interruptor de control de rotación hacia delante/atrás en posición de bloqueo central 1.2 El paquete de baterías no está bien colocado 1.3 El paquete de baterías está descargado 1.4 El paquete de baterías está dañado 1.5 Otros defectos eléctricos del producto	1.1 Pulse el interruptor de control de rotación hacia delante/atrás a la izquierda/derecha 1.2 Colóquelo correctamente 1.3 Retire y cargue el paquete de baterías 1.4 Reemplazar por uno nuevo del mismo tipo 1.5 Llevar a comprobar por un electricista especializado
2. El producto no alcanza su máxima potencia	2.1 La capacidad del paquete de baterías es demasiado baja 2.2 Los conductos de ventilación están bloqueados 2.3 Ajuste incorrecto del anillo de torsión	2.1 Cargue el paquete de baterías 2.2 Limpiar los conductos de aire 2.3 Elija un ajuste de anillo de torsión más alto

En más detalle...

Problema	Posible causa	Solución
3. Resultado insatisfactorio	3.1 La broca / punta de atornillar está desgastada 3.2 La broca / punta de atornillar no es la adecuada para la operación prevista	3.1 Cámbielo por uno nuevo 3.2 Utilice una broca / punta de atornillar apta
4. El producto se detiene repentinamente	4.1 Producto sobrecargado 4.2 El paquete de baterías está descargado 4.3 Paquete de baterías demasiado caliente	4.1 Retire el producto de la pieza y vuelva a encenderlo 4.2 Retire y cargue el paquete de baterías 4.3 Retire el paquete de baterías y deje que se enfríe

## Reciclaje y eliminación



Los productos eléctricos de desecho no deben ser eliminados con la basura doméstica. Por favor, recicle donde haya instalaciones. Consulte a su Autoridad Local o tienda local para obtener consejos de reciclaje.

Para más información, consulte [www.recycle-more.co.uk](http://www.recycle-more.co.uk).

### Eliminación de un paquete de baterías agotado



Para preservar los recursos naturales, por favor recicle o deseche el paquete de baterías adecuadamente. Consulte a su autoridad local de residuos para obtener información sobre las opciones de reciclaje y/o eliminación disponibles.

Descargue el paquete de baterías haciendo funcionar su herramienta, luego retírela de la herramienta y cubra las conexiones de la misma con cinta adhesiva de alta resistencia para evitar cortocircuitos y descargas de energía.

No intente abrir ni retirar ninguno de los componentes.

El producto viene en un paquete que lo protege contra daños durante el envío.

Conserve el paquete hasta que esté seguro de que se han entregado todas las piezas y el producto funciona correctamente. Recicle el paquete después.

## Garantía

Nos ocupamos especialmente en seleccionar materiales de alta calidad y usar técnicas de fabricación que nos permitan crear productos que aporten diseño y durabilidad. Este producto (TITAN Taladro combinado sin cable) tiene una garantía del fabricante de 2 años frente a defectos de fabricación, a partir de la fecha de adquisición (si se adquiere en una tienda) o de entrega (si se adquiere por Internet), sin coste adicional.

Para presentar una reclamación en el marco de esta garantía, deberá presentar el comprobante de compra (como un recibo, factura de compra u otras pruebas admisibles en virtud de la ley aplicable); conserve su comprobante de compra en un lugar seguro. Para poder acogerse a esta garantía, el producto adquirido deberá ser nuevo; la garantía no se aplicará a productos de segunda mano o productos de exposición. A menos que la legislación vigente indique lo contrario, todo producto de sustitución entregado conforme a esta garantía estará cubierto solo hasta la fecha de vencimiento de la garantía original.

La presente garantía cubre los fallos y anomalías del producto siempre y cuando este se haya utilizado para los fines para los que está destinado y que su instalación, limpieza, cuidado y mantenimiento se hayan efectuado de conformidad tanto con la información descrita en estos términos y condiciones y en el manual del usuario, como con la práctica habitual, siempre y cuando esta no entre en conflicto con el contenido del manual de usuario.

Esta garantía no cubre defectos ni daños causados por el desgaste normal, ni daños que pudiesen ser resultado de usos indebidos, instalaciones o montajes deficientes, negligencia, accidente, uso indebido o modificación del producto. A menos que se indique lo contrario en la ley aplicable, esta garantía no cubre, bajo ningún concepto, los gastos accesorios (transporte, movimiento, costes de desinstalación y reinstalación, mano de obra, etc.) ni los daños directos o indirectos.

Esta garantía no cubre defectos y daños causados por o como resultado de:

- Uso y desgaste normal
- Sobrecarga, mal uso o negligencia
- Intentos de reparación realizados por personas no autorizadas
- Daños estéticos
- Daños causados por objetos extraños, sustancias o accidentes
- Daños accidentales o modificación
- Incumplimiento en seguir las pautas del fabricante
- Pérdida de los bienes

Si el producto es defectuoso, procederemos, en un plazo razonable, a su reparación o sustitución.





Los derechos en virtud de esta garantía tendrán vigencia en el país donde haya adquirido el producto. Las consultas relacionadas con la garantía deberán dirigirse a la tienda en la que adquirió el producto. La garantía es complementaria y no afecta a sus derechos legales.

Si adquirió este producto en España, el distribuidor será responsable de las faltas de conformidad del producto según las disposiciones establecidas en los artículos 114 a 124 del Real Decreto Legislativo 1/2007, con fecha del 16 de noviembre, por el que se aprueba el texto refundido de la Ley General para la Defensa de los Consumidores y Usuarios y otras leyes complementarias.

En más detalle...



(EN) EU DECLARATION OF CONFORMITY  
 (FR) DÉCLARATION UE DE CONFORMITÉ  
 (ES) DECLARACIÓN UE DE CONFORMIDAD  
 (PT) DECLARAÇÃO DE CONFORMIDADE UE

Product/ Produit/ Producto/ Produto

- Cordless Drill Driver/Perceuse visseuse sans fil/Taladro atornillador inalámbrico/Berbequim sem fios
- TTI886DRS
- SN: 000001-999999

Name and address of the manufacturer or his authorised representative:

Nom et adresse du fabricant ou de son mandataire:

Nombre y dirección del fabricante o de su representante autorizado:

Nome e endereço do fabricante ou do respetivo mandatário:

Kingfisher International Products B.V.,  
 Rapenburgerstraat 175E,  
 1011 VM Amsterdam,  
 The Netherlands

This declaration of conformity is issued under the sole responsibility of the manufacturer.

La présente déclaration de conformité est établie sous la seule responsabilité du fabricant.

La presente declaración de conformidad se expide bajo la exclusiva responsabilidad del fabricante.

A presente declaração de conformidade é emitida sob a exclusiva responsabilidade do fabricante.

Object of the declaration/Objet de la declaration/Objeto de la declaración/Objeto da declaração

Product/Produit/Producto/ Produto

Model/Modèle/Modelo/Modelo

EAN

Cordless Drill Driver  
 Perceuse visseuse sans fil  
 Taladro atornillador inalámbrico  
 Berbequim sem fios

TTI886DRS

The object of the declaration described above is in conformity with the relevant Union harmonisation legislation:

L'objet de la déclaration décrit ci-dessus est conforme à la législation d'harmonisation de l'Union applicable:

El objeto de la declaración descrita anteriormente es conforme con la legislación de armonización pertinente de la Unión:

O objeto da declaração acima descrito está em conformidade com a legislação de harmonização da União aplicável:



2006/42/EC as amended Machinery Directive  
 2014/30/EU as amended Directive Electromagnetic compatibility  
 2011/65/EU as amended Directive Restriction of the use of certain hazardous substances in electrical and electronic equipment

Directive 2006/42/CE relative aux machines  
 2014/30 / UE telle que modifiée Directive Compatibilité électromagnétique  
 Directive 2011/65/UE relative à la limitation de l'utilisation de certaines substances dangereuses dans les équipements électriques et électroniques

Directiva sobre maquinaria modificada 2006/42/CE  
 2014/30/UE modificada Directiva Compatibilidad electromagnética  
 2011/65/UE modificada Directiva Restricción del uso de determinadas sustancias peligrosas en equipos eléctricos y electrónicos

2006/42/CE como diretiva de máquinas alteradas  
 2014/30/UE como alteração da compatibilidade eletromagnética  
 2011/65/UE como restrição diretiva alterada da utilização de certas substâncias perigosas em equipamentos elétricos e eletrônicos

References to the relevant harmonised standards used or references to the other technical specifications in relation to which conformity is declared:

Références des normes harmonisées pertinentes appliquées, y compris la date de celles-ci, ou des autres spécifications techniques, y compris la date de celles-ci, par rapport auxquelles la conformité est déclarée:  
 Referencias a las normas armonizadas pertinentes utilizadas, incluidas las fechas de las normas, o referencias a las otras especificaciones técnicas, incluidas las fechas de las especificaciones, respecto a las cuales se declara la conformidad:

Referências às normas harmonizadas aplicáveis utilizadas, incluindo a data da norma, ou às outras especificações técnicas, incluindo a data da especificação, em relação às quais é declarada a conformidade:

EN 62841-1:2015  
 EN 62841-2-1:2018+A11:2019  
 EN 55014-1:2017+A11  
 EN 55014-2:2015

Authorised signatory and technical file holder/signataire et responsable de la documentation technique  
 autorisé/firmante autorizado y titular del expediente tecnico/ signatário autorizado e detentor da ficha técnica

Kingfisher International Products B.V.,  
 Rapenburgerstraat 175E, 1011 VM Amsterdam, The Netherlands

David Awe  
 Group Quality Director

28/02/2022

En más detalle...



# TITAN

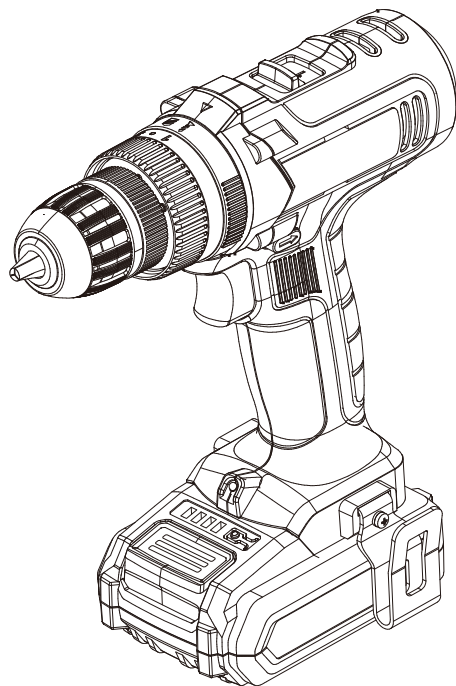

## TTI886DRS



AVISO: Leia as instruções antes de utilizar o produto!

# Vamos Começar...

Estas instruções são para a sua segurança. Leia-as atentamente antes de as utilizar e conserve-as para referência futura.



## **Começando...** 02

<b>Informação</b> de segurança	03
<b>O</b> seu produto	20
<b>Antes</b> de começar	23



## **Em maior detalhe...** 27

<b>Funções</b> do produto	28
<b>Operação</b>	28
<b>Cuidado</b> e manutenção	34
<b>Resolução</b> de problemas	37
<b>Reciclagem</b> e descarte	39
<b>Garantia</b>	40
<b>Declaração</b> de conformidade	42

## Avisos de segurança

### Avisos gerais de segurança de ferramentas eléctricas



**AVISO!** Leia todos os avisos de segurança, instruções, ilustrações e especificações fornecidas com esta ferramenta eléctrica. O não cumprimento de todas as instruções indicadas abaixo pode resultar em choque eléctrico, incêndio e/ou ferimentos graves.

**Guarde todos os avisos e instruções para referência futura.** O termo "ferramenta eléctrica" nos avisos refere-se à sua ferramenta eléctrica accionada a partir da rede eléctrica (com fio) ou à ferramenta eléctrica accionada a pilhas (sem fio).

Começando...

### Segurança na área de trabalho

- > **Mantenha a área de trabalho limpa e bem iluminada.** Áreas desarrumadas ou escuras favorecem os acidentes.
- > **Não ative as ferramentas eléctricas em atmosferas explosivas, tais como na presença de líquidos inflamáveis, gases ou pó.** As ferramentas eléctricas criam faíscas que podem incendiar o pó ou os fumos.
- > **Mantenha as crianças e os espectadores afastados durante o funcionamento de uma ferramenta eléctrica.** As distrações podem causar a perda de controlo.

## Segurança eléctrica

- > **As fichas das ferramentas eléctricas devem corresponder à tomada. Nunca modifique a ficha de forma alguma.**

*As fichas não modificadas e as tomadas correspondentes reduzirão o risco de choque eléctrico.*

- > **Evitar o contacto do corpo com superfícies ligadas à terra ou aterradas, tais como tubos, radiadores, gamas e frigoríficos. Existe um risco acrescido de choque eléctrico se o seu corpo estiver ligado à terra ou aterrado.**
- > **Não exponha as ferramentas eléctricas à chuva ou a condições húmidas. A entrada de água numa ferramenta eléctrica irá aumentar o risco de choque eléctrico.**
- > **Não abuse do cabo. Nunca utilize o cabo para transportar, puxar ou desligar a ferramenta eléctrica. Guarde cabo longe do calor, óleo, bordas afiadas ou partes móveis. Cabos danificados ou entrelaçados aumentam o risco de choque eléctrico.**
- > **Ao operar uma ferramenta eléctrica ao ar livre, utilize um cabo de extensão adequado para utilização ao ar livre. A utilização de um cabo adequado para utilização no exterior reduz o risco de choque eléctrico.**
- > **Se o funcionamento de uma ferramenta eléctrica num local húmido for inevitável, utilizar um dispositivo de corrente residual (DCR) protegido. A utilização de um DCR reduz o risco de choque eléctrico.**



## Segurança pessoal

- > **Fique alerta, observe o que está a fazer e use o bom senso ao operar uma ferramenta eléctrica. Não utilize uma ferramenta eléctrica enquanto estiver cansado ou sob a influência de drogas, álcool ou medicamentos.** *Um momento de desatenção durante o funcionamento de uma ferramenta eléctrica pode resultar em lesões pessoais graves.*
- > **Utilize equipamento de protecção pessoal. Use sempre equipamento de protecção dos oculares. O equipamento de protecção como a máscara de protecção contra o pó, sapatos de segurança antiderrapantes, capacete ou protecção auditiva utilizados para condições apropriadas reduzirá os ferimentos pessoais.**
- > **Evite o arranque involuntário. Assegurar-se de que o interruptor está na posição de desligado antes de ligar à fonte de alimentação e/ou bateria, pegar ou transportar a ferramenta.** *Transportar ferramentas eléctricas com o dedo no interruptor ou ligar as ferramentas eléctricas que têm o interruptor ligado provoca acidentes.*
- > **Remover qualquer chave ou chave de ajuste antes de ligar a ferramenta eléctrica.** *Uma chave inglesa ou uma chave deixada ligada a uma parte rotativa da ferramenta eléctrica pode resultar em ferimentos pessoais.*
- > **Não se estique. Mantenha sempre o equilíbrio adequado.** *Isto permite um melhor controlo da ferramenta eléctrica em situações inesperadas.*
- > **Vista-se adequadamente. Não usar roupa larga ou jóias. Mantenha o seu cabelo, roupa e luvas longe de peças móveis.** *Roupas largas, jóias ou cabelo comprido podem ser apanhados em peças em movimento.*

- > **Se forem fornecidos dispositivos para a conexão de dispositivos de extracção e recolha de pó, certifique-se de que estes estão ligados e são devidamente utilizados. *A utilização de dispositivos de recolha de poeira pode reduzir os perigos relacionados com o pó.***
- > **Não deixe que a familiaridade adquirida com o uso frequente de ferramentas lhe permita tornar-se complacente e ignorar os princípios de segurança das ferramentas. *Uma acção descuidada pode causar lesões graves dentro de uma fracção de segundo.***

### **Uso e cuidado das ferramentas eléctricas**

- > **Não force a ferramenta eléctrica. Utilize a ferramenta eléctrica correcta para a sua aplicação. *A ferramenta eléctrica correcta irá fazer um trabalho melhor e mais seguro ao ritmo para o qual foi concebida.***
- > **Não utilize a ferramenta eléctrica se o interruptor não a ligar e desligar. *Qualquer ferramenta eléctrica que não possa ser controlada com o interruptor é perigosa e deve ser reparada.***
- > **Desligue a ficha da fonte de alimentação e/ou a bateria da ferramenta eléctrica antes de fazer quaisquer ajustes, trocar acessórios, ou armazenar ferramentas eléctricas. *Tais medidas preventivas de segurança reduzem o risco de arranque accidental da ferramenta eléctrica.***
- > **Armazenar as ferramentas eléctricas inactivas fora do alcance das crianças e não permita que pessoas não familiarizadas com a ferramenta eléctrica ou com estas instruções possam operar a ferramenta eléctrica. *As ferramentas eléctricas são perigosas nas mãos de utilizadores não treinados.***

- > **Manutenção de ferramentas eléctricas e acessórios.** Verifique se há desalinhamento ou junção de peças móveis, quebra de peças e qualquer outra condição que possa afectar o funcionamento da ferramenta eléctrica. Se estiver danificada, mande reparar a ferramenta eléctrica antes de a utilizar. *Muitos acidentes são causados por ferramentas eléctricas com manutenção deficiente.*
- > **Mantenha as ferramentas de corte afiadas e limpas.** *As ferramentas de corte com arestas cortantes afiadas com manutenção adequada têm menos probabilidades de se prender e são mais fáceis de controlar.*
- > **Utilize a ferramenta eléctrica, acessórios e peças de ferramentas, etc., de acordo com estas instruções, tendo em conta as condições de trabalho e o trabalho a ser realizado.** *A utilização da ferramenta eléctrica para operações diferentes das pretendidas pode provocar uma situação perigosa.*
- > **Mantenha as pegas e as superfícies de agarrar secas, limpas e livres de óleo e gorduras.** *As pegas e as superfícies agarráveis escorregadias não permitem um manuseamento e controlo seguros da ferramenta em situações inesperadas.*

## Uso e cuidado das ferramentas de bateria

- > **Recarregue apenas com o carregador especificado pelo fabricante.** *Um carregador adequado para um tipo de conjunto de baterias pode criar um risco de incêndio quando utilizado com outro conjunto de baterias.*
- > **Utilize ferramentas eléctricas apenas com conjuntos de baterias especificamente designados.** *A utilização de quaisquer outros conjuntos de baterias pode criar um risco de ferimentos e de incêndio.*

- > **Quando a bateria não estiver a ser utilizada, mantenha-a afastada de outros objectos metálicos, como cliques de papel, moedas, chaves, pregos, parafusos ou outros pequenos objectos metálicos, que possam fazer uma ligação de um terminal a outro. *O encurtamento conjunto dos terminais da bateria pode causar queimaduras ou um incêndio.***
- > **Em condições abusivas, o líquido pode ser ejectado da bateria; evite o contacto. Se o contacto ocorrer acidentalmente, lavar com água. Se o líquido entrar em contacto com os olhos, procure adicionalmente ajuda médica. *O líquido ejectado da bateria pode causar irritação ou queimaduras.***
- > **Não utilize uma bateria ou ferramenta que esteja danificada ou modificada. *As baterias danificadas ou modificadas podem apresentar um comportamento imprevisível que resulte em incêndio, exposição ou risco de ferimentos.***
- > **Não expor uma bateria ou ferramenta ao fogo ou temperatura excessiva. *A exposição ao fogo ou a temperaturas superiores a 130 °C pode causar explosão.***
- > **Siga todas as instruções de carregamento e não carregue a bateria ou ferramenta fora do intervalo de temperatura especificado nas instruções. *Carregar incorrectamente ou a temperaturas fora do intervalo especificado pode danificar a bateria e aumentar o risco de incêndio.***

## Serviço

- > **Faça a manutenção da sua ferramenta eléctrica por um técnico de reparação qualificado, utilizando apenas peças de substituição idênticas. *Isto garantirá que a segurança da ferramenta eléctrica seja mantida.***

- > **Nunca repare conjuntos de baterias danificados.** O serviço de pacotes de baterias deve ser executado apenas pelo fabricante ou por prestadores de serviços autorizados.

## **Avisos de segurança de perfuração / chave de fendas**

### **Instruções de segurança para todas as operações**

- > **Use protectores auriculares quando for perfurar por impacto.** A exposição ao ruído pode causar perda de audição.
- > **Segure a ferramenta eléctrica através de superfícies agarráveis isoladas, ao executar uma operação em que o acessório de corte possa entrar em contacto com cabos escondidos.** Cortar acessórios em contacto com um fio "ligado" podem tornar "ligadas" as partes metálicas expostas da ferramenta eléctrica e podem dar ao operador um choque eléctrico.
- > **Instruções de segurança na utilização de brocas longas**

- a. *Nunca trabalhe a uma velocidade superior à velocidade máxima da broca. A velocidades mais elevadas, a broca é susceptível de dobrar se for permitido rodar livremente sem entrar em contacto com a peça, resultando em ferimentos pessoais.*
- b. *Comece sempre a furar a baixa velocidade e com a ponta da broca em contacto com a peça de trabalho. A velocidades mais altas, é provável que a broca dobre se for permitida rodar livremente sem entrar em contacto com a peça de trabalho, resultando em lesões corporais.*
- c. *Aplicar pressão apenas em linha directa com a broca e não aplique pressão excessiva. As brocas podem dobrar-se causando quebra ou perda de controlo, resultando em danos pessoais.*

## Avisos de segurança adicionais para o conjunto de baterias

- > **A bateria precisa de ser carregada antes de ser utilizada.**  
*Consultar sempre as instruções do carregador e carregá-lo correctamente.*
- > **Retire a bateria do produto quando não estiver a ser utilizada.**
- > **Não mantenha o conjunto de baterias no carregador quando não estiver a ser utilizado.**
- > **Após longos períodos de armazenamento, poderá ser necessário carregar e descarregar a bateria várias vezes para obter o máximo desempenho.**
- > **Pode-se obter uma maior duração e um melhor desempenho se a bateria for carregada quando a temperatura do ar estiver entre 18 °C e 24 °C. Não carregue a bateria em temperaturas do ar inferiores a 5 °C ou superiores a 40 °C.**
- > **Não carregue a bateria num local húmido ou molhado.**  
*Siga esta regra e irá reduzir o risco de choque eléctrico.*
- > **Não desmonte a bateria e evite danos mecânicos na bateria. Podem ser emitidos riscos de curto-circuitos e fumos. Procurar ar fresco e assistência médica em caso de desconforto.**
- > **Ao descartar a bateria, mantenha a bateria de diferentes sistemas eletroquímicos separada uns dos outros.**

**A informação seguinte aplica-se apenas a utilizadores profissionais, mas são boas práticas para todos os utilizadores:**

### **AVISO ADICIONAL DE SEGURANÇA PARA O PÓ DE CONSTRUÇÃO**

O controlo actualizado das substâncias perigosas para a saúde 1 de Outubro de 2012 visa agora também reduzir os riscos associados ao pó de sílica, madeira e gesso. Os trabalhadores da construção civil são um dos grupos de risco dentro disto devido ao pó que respiram: o pó de sílica não é apenas um incómodo; é um risco real para os seus pulmões!

Sílica é um mineral natural presente em grandes quantidades em coisas como areia, arenito e granito. É também comumente encontrada em muitos materiais de construção, tais como betão e argamassa. A sílica é quebrada em poeira muito fina (também conhecida como Sílica cristalina respirável ou RCS) durante muitas tarefas comuns, tais como corte, perfuração e moagem. A respiração de partículas muito finas de sílica cristalina pode levar ao desenvolvimento de:

- Cancro do pulmão
- Silicose
- Perturbação Pulmonar Obstrutiva Crônica (Doença Pulmonar Obstrutiva Crônica (DPOC))

E a respiração em partículas finas de pó de madeira pode levar ao desenvolvimento da asma. O risco de doença pulmonar está ligado a pessoas que respiram regularmente pó de construção durante um período de tempo, não na ocasião estranha.

Para proteger o pulmão, o Regulamento COSHH estabelece um limite para a quantidade destes póis que se pode respirar (chamado Limite de Exposição no Local de Trabalho ou WEL) quando se calcula a média durante um dia normal de trabalho. Estes limites não são uma grande quantidade de pó: quando comparado com um cêntimo, é minúsculo - como uma pequena pitada de sal.

Este limite é o máximo legal; o máximo que se pode respirar depois de terem sido utilizados os controlos certos.

### **Como reduzir a quantidade de pó?**

- a. Reduzir a quantidade de corte, utilizando os melhores tamanhos de produtos de construção.
- b. Utilize uma ferramenta menos potente, por exemplo, um cortador de blocos em vez de uma afiadora angular.
- c. Utilize um método de trabalho completamente diferente - por exemplo, utilizando uma pistola de pregos para fixar directamente bandejas de cabos em vez de perfurar primeiro os furos.

Trabalhe sempre com equipamento de segurança aprovado, tal como aquelas máscaras de pó especialmente concebidas para filtrar partículas microscópicas e utilizar a instalação de extracção de pó em qualquer altura.

Para mais informações, consulte por favor o website do HSE website: <http://www.hse.gov.uk/construction> ou <http://www.hse.gov.uk/pubns/cis69.pdf>





**AVISO!** Algumas partículas de pó criadas por lixagem, serragem, trituração, perfuração e outros trabalhos de construção contêm produtos químicos conhecidos por causar cancro, defeitos de nascença ou outros danos reprodutivos. Alguns exemplos destes químicos são:

- Chumbo de tintas à base de chumbo
- Sílica cristalina de tijolos e cimento e dos produtos de alvenaria.
- Arsénico e crómio de madeira tratada quimicamente

O risco decorrente destas exposições varia, dependendo da frequência com que se faz este tipo de trabalho. Para reduzir a sua exposição a estes produtos químicos:

- Trabalhar numa área bem ventilada.
- Trabalhar com equipamento de segurança aprovado, tais como as máscaras de pó especialmente concebidas para filtrar partículas microscópicas.

Começando...

## VIBRAÇÃO

A Directiva Europeia de Agentes Físicos (Vibração) foi introduzida para ajudar a reduzir as lesões causadas pela síndrome da vibração do braço da mão aos utilizadores de ferramentas eléctricas. A directiva exige que os fabricantes e fornecedores de ferramentas eléctricas forneçam resultados indicativos de testes de vibração para permitir aos utilizadores tomarem decisões informadas sobre o período de tempo em que uma ferramenta eléctrica pode ser utilizada diariamente em segurança e sobre a escolha da ferramenta.

**VER ESPECIFICAÇÕES TÉCNICAS NO MANUAL DE INSTRUÇÕES PARA OS NÍVEIS DE VIBRAÇÃO DA SUA FERRAMENTA.**

O valor declarado de emissão de vibrações deve ser usado como um nível mínimo e deve ser usado como orientação actual sobre vibrações.

O cálculo do período real de utilização pode ser difícil e o website do HSE tem mais informações.

O valor de vibração declarado foi medido de acordo com um método de teste padrão (de acordo com a norma EN 62841-2-1 e EN 62841-1) e pode ser utilizado para comparar um produto com outro.

O valor de vibração declarado também pode ser utilizado numa avaliação preliminar da exposição.



**AVISO!** O valor da emissão de vibrações durante a utilização efectiva da ferramenta eléctrica pode diferir do valor declarado, dependendo da forma como a ferramenta é utilizada.

- Como os materiais são moídos, cortados ou perfurados.
- Se a ferramenta estiver em bom estado e bem mantida.
- Utilizar o acessório correcto para a ferramenta e garantir que está afiada e em bom estado.
- O aperto das pegas de aperto.
- A ferramenta está a ser utilizada como previsto pela sua concepção e por estas instruções.

Enquanto se trabalha com esta ferramenta eléctrica, ocorrem vibrações das mãos/braços. Adopte as práticas de trabalho correctas a fim de reduzir a exposição à vibração. Esta ferramenta pode causar a síndrome de vibração mão-braço se a sua utilização não for gerida adequadamente.



**AVISO!** Identifique medidas de segurança para proteger o operador que se baseiam numa estimativa da exposição nas condições reais de utilização (tendo em conta todas as partes do ciclo de funcionamento, tais como os tempos em que a ferramenta está desligada e quando está em marcha lenta, para além do tempo de activação).

Nota:

- A utilização de outras ferramentas irá reduzir o período total de trabalho dos utilizadores nesta ferramenta.
- Ajudando a minimizar o seu risco de exposição a vibrações. Utilize SEMPRE cinzéis, brocas e lâminas afiadas.
- Mantenha esta ferramenta de acordo com estas instruções e mantenha-a bem lubrificada (quando apropriado).
- Evite usar ferramentas em temperaturas iguais ou inferiores a 10 °C. Planeie o seu horário de trabalho para espalhar qualquer uso de ferramentas de alta vibração por um número de dias.

Começando...

## Vigilância da saúde

Todos os empregados devem fazer parte de um esquema de vigilância sanitária da entidade patronal para ajudar a identificar qualquer doença relacionada com vibrações numa fase precoce, prevenir a progressão da doença e ajudar os empregados a permanecer no trabalho.

## Vibração e redução de ruído

**Para reduzir o impacto do ruído e da emissão de vibrações, limite o tempo de operação, utilize modos de operação de baixa vibração e baixo ruído, bem como utilize equipamento de protecção pessoal.**

Ter em conta os seguintes pontos para minimizar os riscos de exposição a vibrações e ruídos:

- > Utilize o produto apenas como previsto pela sua concepção e por estas instruções.
- > Assegure-se de que o produto está em bom estado e bem conservado.
- > Utilize os acessórios correctos para o produto e certifique-se de que estão em boas condições.
- > Mantenha uma boa aderência nas pegadas/plataforma
- > Mantenha este produto de acordo com estas instruções e mantenha-o bem lubrificado (quando apropriado).
- > Planeie o seu programa de trabalho para espalhar qualquer utilização de ferramentas de alta vibração por um período de tempo mais longo.
- > O uso prolongado do produto expõe o utilizador a vibrações que podem causar uma série de condições colectivamente conhecidas como síndrome de vibração mão-braço (HAVS), por exemplo, dedos brancos; bem como doenças específicas como a síndrome do túnel do carpo. Para reduzir este risco ao utilizar o produto, usar sempre luvas de protecção e manter as mãos quentes.

## Emergência

**Familiarize-se com a utilização deste produto por meio deste manual de instruções. Memorize as instruções de segurança e siga-as à letra. Isto ajudará a prevenir riscos e perigos.**

- > **Esteja sempre alerta quando utilizar este produto, para que possa reconhecer e lidar com os riscos antecipadamente.** Uma intervenção rápida pode prevenir ferimentos graves e danos materiais.

- > **Desligar e desconectar da fonte de alimentação se houver avarias.** Mande verificar o produto por um profissional qualificado e repará-lo, se necessário, antes de o voltar a operar.

## Riscos residuais

**Mesmo que esteja a operar este produto de acordo com todos os requisitos de segurança, os riscos potenciais de ferimentos e danos permanecem. Os seguintes perigos podem surgir em ligação com a estrutura e concepção deste produto:**



- > Problemas de saúde resultantes da emissão de vibrações se o produto estiver a ser utilizado durante longos períodos de tempo ou não for gerido e mantido de forma adequada.
- > Lesões e danos materiais devidos a acessórios de corte partidos ou ao impacto súbito de objectos escondidos durante a utilização.
- > Perigo de ferimentos e danos materiais causados por objectos voadores.



**AVISO!** Este produto produz um campo electromagnético durante o seu funcionamento! Este campo pode, em algumas circunstâncias, interferir com implantes médicos activos ou passivos! Para reduzir o risco de lesões graves ou mortais, recomendamos às pessoas com implantes médicos que consultem o seu médico e o fabricante de implantes médicos antes de operarem este produto!

## Símbolos

No produto, no rótulo de classificação e dentro destas instruções encontrará, entre outros, os seguintes símbolos e abreviaturas. Familiarize-se com eles para reduzir perigos como ferimentos pessoais e danos materiais.

V 	Volt, (voltagem de corrente contínua)	mAh	miliampére por hora
/min or min <sup>-1</sup>	Por minuto	°C	Graus Celsius
g	Gramas	kg	Kilograma
mm	Milímetro	m	Metro
cm	Centímetro	n <sub>0</sub>	Sem velocidade de carga
dB(A)	Decibel (A-classificada)	m/s <sup>2</sup>	Metros quadrados por segundo
	Fechar / apertar ou fixar.		Desbloquear / despertar



Leia o manual de instruções.



Nota / Comentário.



Cuidado/ Aviso.

xxWyy Código da data de fabrico: Ano de fabrico (20xx) e semana de fabrico (Wyy)



Usar protecção auditiva.



Use protecção ocular.



Usar uma máscara de pó



Usar luvas de protecção



Usar calçado de protecção e antiderrapante.



Desligar o produto e desconectá-lo da alimentação antes da montagem, limpeza, ajustes, manutenção, armazenamento e transporte.



Símbolo WEEE. Os resíduos de produtos elétricos não devem ser eliminados com os resíduos domésticos. Por favor, recicle onde existam instalações. Consulte a sua Autoridade Local ou loja local para aconselhamento sobre reciclagem.



Caixote do lixo riscado. As pilhas e conjuntos de pilhas não devem ser eliminados com o lixo doméstico. Por favor, recicle onde existam instalações.

Consulte a sua Autoridade Local ou loja local para aconselhamento sobre reciclagem.



Não deite as baterias nos rios nem as mergulhe na água.



Não deite fora os pacotes de pilhas no fogo. Eles irão explodir e causar ferimentos.



Observe que os pacotes de pilhas são expostos a temperaturas superiores a 45 °C. Não carregue ou armazene o conjunto de baterias em temperaturas inferiores a 0 °C (32 °F) e superiores a 45 °C (113 °F).



O produto está em conformidade com as directivas europeias aplicáveis e foi efectuado um método de avaliação de conformidade para estas directivas.



Avaliação da conformidade no Reino Unido

## O seu produto

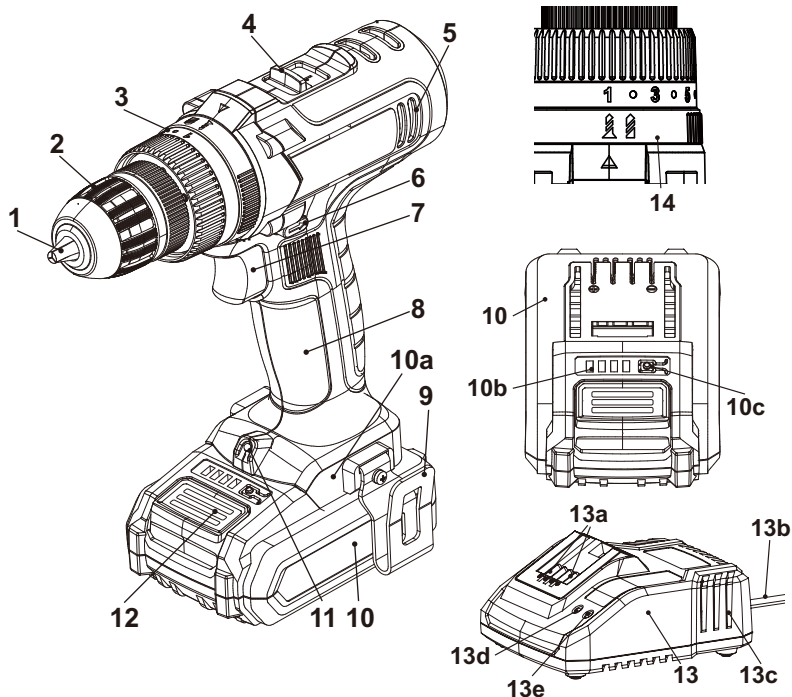

1. Mandíbulas do mandril
2. Bucha do mandril
3. Anel de torque
4. Interruptor da caixa de velocidades
5. Aberturas de ar
6. Controlo da rotação para a frente / para trás
7. Interruptor ligar/desligar
8. Pega
9. Clipe do cinto
10. Conjunto de baterias
  - a. Porta de atracagem da bateria
11. Luz de trabalho
12. Botão de desengate
13. Carregador
  - a. Ranhuras deslizáveis
  - b. Cabo de alimentação com ficha
  - c. Aberturas de ar
  - d. Indicador do estado de carregamento (**VERMELHO**)
  - e. Indicador de potência (**VERDE**)
14. Anel de selecção de funções



**NOTE:** As peças marcadas com \* não são mostradas nesta síntese. Consultar a respectiva parte no manual de instruções.



## Especificações técnicas

### Geral

- > **Voltagem nominal** : 18 V  $\equiv$
- > **Velocidade nominal sem carga  $n_0$**  : 0 - 400 / 0 - 1500 min<sup>-1</sup>
- > **Capacidade da broca** : max. Ø 10 mm
- > **Ajuste de torque** : 16 + 1 posições
- > **Peso** : approx. 1,4 kg (incluindo o conjunto de baterias)
- > **Dimensões** : approx. 220 x 80 x 220 mm

### Capacidade de perfuração

- > **em madeira** : Ø 25 mm
- > **em metal** : Ø 10 mm

### Conjunto de baterias

- > **Modelo no.** : TTI801BAT
- > **Célula** : Li-Ion, 5 pcs
- > **Capacidade** : 2000 mAh
- > **Voltagem** : 18 V  $\equiv$
- > **Peso** : approx. 0,4 kg

### Carregador

- > **Modelo no.** : TTB804CHR
- > **Protência nominal** : 21,4V  $\equiv$  2,4 A

### Pacote de bateria utilizável (vendido separadamente)

- > **Modelo no.** : TTI802BAT / TTI803BAT
- > **Capacidade** : 4 000 mAh / 5 000 mAh

### Carregador utilizável (vendido separadamente)

- > **Modelo no.** : TTB805CHR
- > **Protência nominal** : 21,4 V  $\equiv$  4 A
- > **Gama de temperatura ambiente para o carregador e uso da bateria** : 5 °C a 40 °C

### Valores sonoros

- > **Nível de pressão sonora  $L_{pA}$**  : 64,1 dB(A)
- > **Nível de potência sonora  $L_{WA}$**  : 75,1 dB(A)
- > **Incerteza  $K_{pA}$ ,  $K_{WA}$**  : 5 dB(A)

### Valores de vibração mão/braço

- > **Perfuração em metal  $a_{h,D}$**  : 1,111 m/s<sup>2</sup>
- > **Incerteza  $K$**  : 1,5 m/s<sup>2</sup>

Os valores sonoros foram determinados de acordo com o código de ensaio de ruído dado nas normas EN 62841-1 e EN 62841-2-1, utilizando as normas básicas EN ISO 3744 e EN ISO 11203.

O nível de intensidade sonora para o operador pode exceder 80 dB(A) e são necessárias medidas de protecção dos ouvidos.

O valor de vibração declarado foi medido de acordo com um método de teste padrão (de acordo com as normas EN 62841-1 e EN 62841-2-1) e pode ser utilizado para comparar um produto com outro. O valor de vibração declarado também pode ser utilizado numa avaliação preliminar da exposição.



**AVISO!** As emissões de vibrações e ruído durante o uso atual da ferramenta podem diferir dos valores totais declarados dependendo dos modos como a ferramenta é utilizada, especialmente dependendo do tipo de peça de trabalho. Identifique as medidas de segurança para proteger o operador que são baseadas numa estimativa da exposição nas atuais condições de uso (tendo em conta todas as partes do ciclo de funcionamento tal como o tempo em que a ferramenta está desligada e quando está a funcionamento lento em adição ao tempo de disparo).

### EXPLICAÇÃO DO RÓTULO DE CLASSIFICAÇÃO

TTI886DRS = NÚMERO DO MODELO

TT = TITAN

I = 18V Voltagem nominal (V)

886 = Número de série

DRS = Berbequim sem fios

## Desempacotar

- > Desempacotar todas as peças e colocá-las sobre uma superfície plana e estável.
- > Remova todos os materiais de embalagem e dispositivos de expedição, se aplicável.
- > Certifique-se de que o conteúdo da entrega está completo e livre de quaisquer danos. Se verificar que faltam peças ou que apresentam danos, não utilize o produto, mas contacte o seu revendedor. A utilização de um produto incompleto ou danificado representa um perigo para as pessoas e bens.
- > Certifique-se de que dispõe de todos os acessórios e ferramentas necessárias para montagem e operação. Isto inclui também equipamento de protecção pessoal adequado.



**AVISO!** O produto deve ser totalmente montado antes da operação!

Não utilize um produto que só esteja parcialmente montado ou montado com peças danificadas!



Use luvas de protecção para este trabalho de montagem e coloque sempre o produto sobre uma superfície plana e estável durante a montagem.



Siga passo a passo as instruções de montagem e utilize as imagens fornecidas como guia visual para montar facilmente o produto!

Não insira a bateria antes de a ferramenta eléctrica estar completamente montada!



**AVISO!** O produto e a embalagem não são brinquedos de criança!

As crianças não devem brincar com sacos de plástico, lençóis e pequenas peças! Existe o perigo de estrangulamento e asfixia!

## Vai precisar de

### (itens não fornecidos)

Brocas adequadas para perfuração  
 Brocas adequados para o operador  
 Suporte de brocas  
 Lubrificante de arrefecimento  
 (para perfuração em metal)

### (itens fornecidos)

Conjunto de baterias (10)  
 Carregador (13)



**NOTA:** Os acessórios necessários dependem da aplicação pretendida. Peça conselhos ao seu revendedor.

## Instalação



**AVISO!** O produto deve ser totalmente montado antes da operação! Não utilizar um produto que só esteja parcialmente montado ou montado com peças danificadas!



Siga passo a passo as instruções de montagem e utilize as imagens fornecidas como guia visual para montar facilmente o produto! Não insira a bateria antes de estar completamente montada!

### Inserir

- > Rodar a bucha do mandril (2) no sentido contrário ao dos ponteiros do relógio até que as mandíbulas do mandril (1) sejam abertas o suficiente para inserir a broca (Fig. 1).
- > Inserir a broca até ao batente (Fig. 2). Para brocas mais pequenas, garantir um comprimento de trabalho suficiente. Se utilizar uma broca de 25 mm, introduza-a na tomada de um porta-brocas.
- > Rodar a bucha do mandril (2) no sentido dos ponteiros do relógio até que a broca esteja devidamente fixada nas mandíbulas do mandril (1) (Fig. 3).

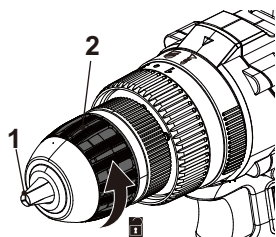

Fig. 1

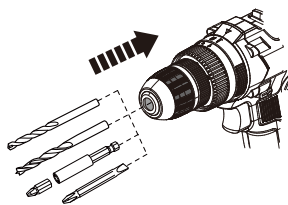

Fig. 2

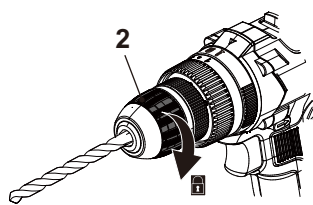

Fig. 3



**AVISO!** Após breve operação, desligue o produto e verifique mais uma vez se a broca está bem apertada! Cuidado, a broca pode estar quente!





**NOTA:** Utilize um porta brocas adequado para aceder a áreas de difícil acesso.

Insira o suporte de brocas na tomada da mesma forma que as brocas do operador, depois insira uma broca do operador no suporte de brocas.

### Remover / Substituir

- > Rodar a bucha do mandril (2) no sentido contrário ao dos ponteiros do relógio até as mandíbulas do mandril (1) serem abertas o suficiente para remover a broca.
- > Remova a broca e insira uma nova, como descrito acima, se desejado.

## Conjunto de baterias

### Anexar / Soltar

- > Bloquear o interruptor de ligar/desligar (7) para evitar o arranque acidental, movendo o controlo de rotação para a frente/ para trás (6) para a posição central (ver secção "Funções do produto - Controlo de rotação para a frente/trás").
- > Alinhar o conjunto de baterias (10) com as ranhuras deslizantes da porta de atracagem da bateria (10a) e fazer deslizar o conjunto de baterias para dentro para a fixar. Certifique-se de que clica no lugar (Fig. 4).
- > Pressionar o botão de desengate (12) e fazer deslizar o conjunto de baterias (10) da porta de atracagem da bateria (10a) (Fig. 5).

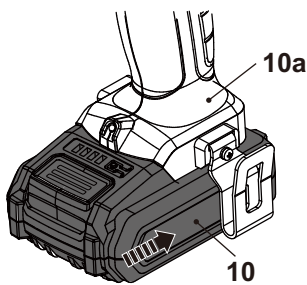

Fig. 4

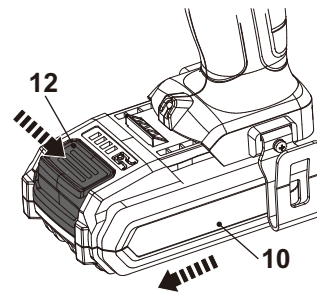

Fig. 5

## Carregar

### Carregamento do conjunto de baterias

O conjunto de baterias(10) para este produto foi enviada em condições de baixa carga. Carregue-a completamente antes de ser utilizada.

- > Consulte o manual de instruções do carregador para os detalhes.

O conjunto de baterias (10) está equipado com os indicadores de capacidade da bateria (10b) que são utilizados para dar uma indicação da capacidade restante do conjunto de baterias. Prima o botão de capacidade da bateria (10c) para verificar a capacidade da bateria (Fig. 6). Os LEDs ficarão acesos durante aproximadamente 10 segundos.

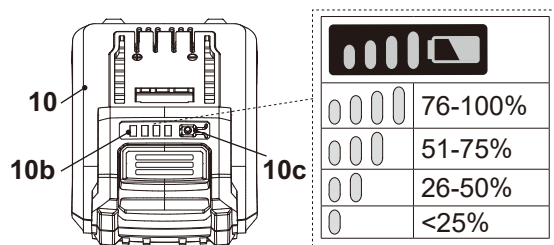

Fig. 6



## En maior detalle...

<b>Funções do produto</b>	28
<b>Operação</b>	28
<b>Cuidado e manutenção</b>	34
<b>Resolução de problemas</b>	37
<b>Reciclagem e descarte</b>	39
<b>Garantia</b>	40
<b>Declarações de conformidade</b>	42

Em maior detalle...

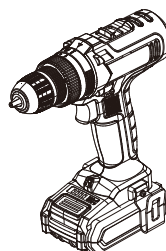

## Uso pretendido

Este produto destina-se à perfuração em madeira e materiais similares, por exemplo, MDF, contraplacado, etc., plástico, metal e perfuração de impacto em tijolo, telha e betão, bem como o aparafusamento. Não deve ser utilizado para trabalhar em materiais que sejam perigosos para a saúde.

Por razões de segurança, é essencial ler todo o manual de instruções antes da primeira operação e observar todas as instruções nele contidos.

Este produto destina-se apenas a uso doméstico privado, e não a qualquer uso comercial. Não deve ser utilizado para quaisquer outros fins para além dos descritos.

## Operação geral

- > Verifique o produto, a sua bateria e carregador, bem como os acessórios, antes de cada utilização. Não utilizar o produto se este estiver danificado ou apresentar desgaste.
- > Verifique duas vezes se os acessórios e anexos estão devidamente fixados.
- > Segure sempre o produto pela sua pega (8). Manter a pega seca para garantir um suporte seguro.
- > Assegurar que as aberturas de ar estão sempre desobstruídas e limpas. Limpá-las, se necessário, com uma escova macia. As aberturas de ar bloqueadas podem levar ao sobreaquecimento e danificar o produto.
- > Desligue imediatamente o produto se for perturbado durante o trabalho por outras pessoas que entrem na área de trabalho. Deixar sempre o produto parar completamente antes de o colocar no chão.
- > Não trabalhe em demasia. Faça pausas regulares para garantir que se pode concentrar no trabalho e ter controlo total sobre o produto.

## Anel de selecção de funções

Estão disponíveis três modos de trabalho nesta ferramenta: perfuração, aparafusamento e perfuração de impacto. Para seleccionar qualquer um dos três modos, rode o anel de selecção da função (14), para alinhar a seta com o ícone da broca/porca/martelo na caixa. (Fig. 7).



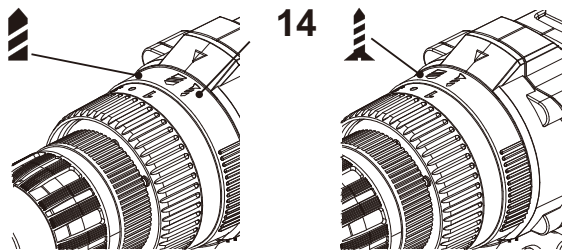

Fig. 7



Modo de aparafusamento para parafusos de indicadores



Modo de perfuração para perfuração em madeira, plástico e metal

## Controlo da rotação para a frente / para trás

Change the rotational direction from forward to reverse by pressing the forward / reverse rotation control (6).







**AVISO!** Só mude a direcção de rotação quando o produto estiver desligado e tiver parado completamente! Assegure-se sempre de que o controlo da rotação para a frente/trás está ajustado à posição correcta, dependendo da operação pretendida!

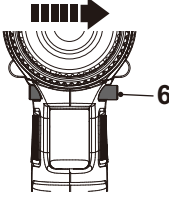

Empurre sempre o controlo de rotação para a frente/para trás até ao limite!

Não utilize o produto com o interruptor de controlo em qualquer outra posição!

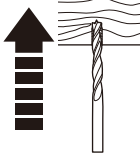
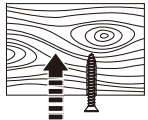
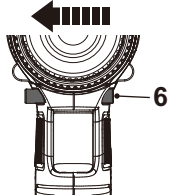
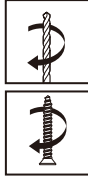
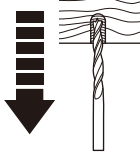
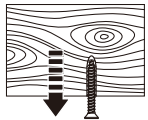
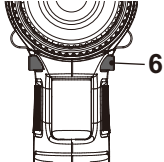
- > Mova o controlo de rotação para a frente/trás (6) para a esquerda (como visto da posição dos operadores) a fim de utilizar o produto em modo de rotação no sentido dos ponteiros do relógio (Fig. 8).
- > Desloque o controlo de rotação para a frente/trás (6) para a direita (visto da posição dos operadores) a fim de utilizar o produto no modo de rotação contrário aos ponteiros do relógio (Fig. 9).
- > Desloque o controlo de rotação para a frente/trás (6) para a posição central para bloquear o interruptor de ligar/desligar (7) e para evitar arranques acidentais (Fig. 10).



Posição	Direção rotativa	Aplicação	
 <p data-bbox="243 515 314 546">Fig. 8</p>		 <p data-bbox="618 495 788 555">Perfuração no material</p>	 <p data-bbox="893 495 1053 555">Condução de parafuso</p>
 <p data-bbox="243 828 314 859">Fig. 9</p>		 <p data-bbox="581 797 827 857">Desaperte as brocas encravadas</p>	 <p data-bbox="914 797 1025 857">Retirar o parafuso</p>
 <p data-bbox="236 1118 322 1149">Fig. 10</p>		 <p data-bbox="680 1058 975 1152">Bloqueie o interruptor de ligar/desligar e evite o arranque acidental</p>	



**NOTA:** Se estiver a utilizar o produto pela primeira vez após mudar a direção de rotação, pode ouvir-se um som de bloqueio. Isto é normal e não representa um defeito.

## Anel de torque

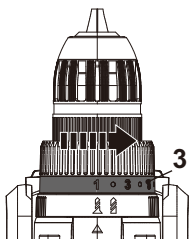
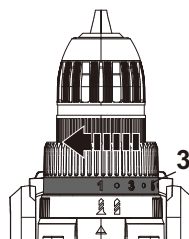
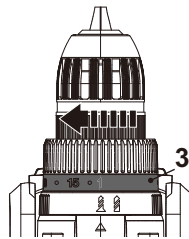
Limitar o torque máximo para as operações de aparafusamento utilizando o anel de torque (3). A gama de ajustes de torque permite um melhor controlo ao utilizar o produto como uma chave de parafusos, uma vez que evita o aperto excessivo dos parafusos. Rode o anel de torque (3) até que o número / símbolo desejado se alinhe com a seta. Fig. 11 - 13

Anel de torque	Torque / Embraiagem	Aplicação
 <p>Fig. 11</p>	<p>Diminuição do torque máximo</p>	<p>Aparafusar parafusos de diâmetro menor, aparafusando-os em materiais macios</p>
 <p>Fig. 12</p>	<p>Aumento do torque máximo</p>	<p>Aparafusar parafusos de maior diâmetro, aparafusar em materiais duros</p>
 <p>Fig. 13</p>	<p>A embraiagem está bloqueada</p> 	<p>Operação de perfuração em metal, madeira, plástico</p>

Em maior detalhe...



**AVISO!** As regulações do torque são apenas para a condução por parafuso e não para operações de perfuração! Para outras operações que não sejam de aparafusar, a embraiagem deve ser bloqueada; rode o anel de binário para o respectivo símbolo!

## Interruptor da caixa de velocidades

Set the torque-speed combination to suit the intended application with gearbox switch (4).

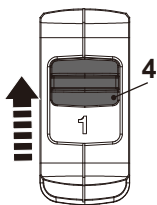
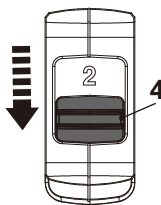

**AVISO!** Só mude as engrenagens quando o produto estiver desligado e tiver parado completamente! Certifique-se sempre de que a caixa de velocidades muda até ao limite. Não utilizar o produto quando o interruptor estiver em qualquer outra posição intermédia!

Posição	Velocidade / Torque	Aplicação
 <p>Fig. 14</p>	Baixa velocidade / alto torque	Brocas de grande diâmetro a trabalhar em materiais duros
 <p>Fig. 15</p>	Alta velocidade / baixo torque	Pequenas brocas de diâmetro a trabalhar em materiais macios



**NOTA:** Se tiver dificuldades em mudar de uma engrenagem para outra, rode o mandril de perfuração à mão até as engrenagens encaixarem.

## Luz de trabalho automática

A luz de trabalho (11) acender-se-á automaticamente pressionando o interruptor de ligar/desligar (7) (Fig. 16).

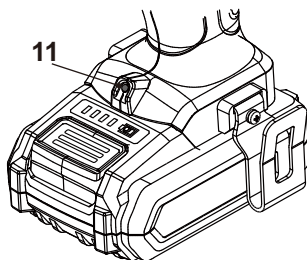

Fig. 16

## Ligar/desligar

- > Assegurar que o controlo da rotação para a frente / para trás (6) não está na posição de bloqueio central.
- > Ligue o produto pressionando o interruptor on/off (7) (Fig. 17).
- > Desligue o produto, premindo o interruptor de ligar/desligar (7) (Fig. 17).

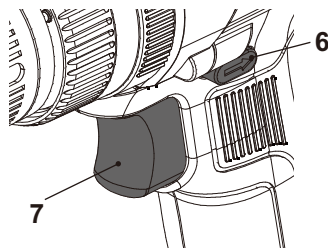

Fig. 17

## Controlo de velocidade

Ajustar a velocidade directamente quando se opera com o controlo de velocidade incorporado. O interruptor de ligar/desligar (7) deste produto é combinado com um controlo de velocidade. A velocidade é controlada pela distância entre o interruptor de ligar/desligar está premido.

## Clipe de cinto



**AVISO!** Quando a ferramenta estiver presa ao cinto, posicione-se para evitar o entrelaçamento com objectos circundantes.

O clipe de cinto (9) pode ser montado em ambos os lados do berbequim combinado.

- > Definir o controlo de rotação para a frente / para trás (6) na posição intermédia ( fechadura) (Fig. 10).
- > Fixe o clipe para cinto (9) à ranhura e fixe-o com parafuso (Fig. 18).
- > O clipe para cinto (9) pode ser engatado no seu cinto ou bolso, etc. (Fig. 19)

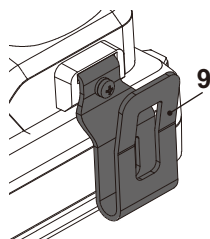

Fig. 18

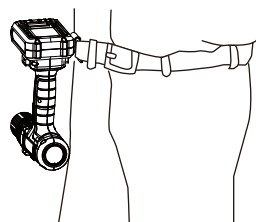

Fig. 19

## Depois da utilização

- > Desligue o produto, espere pela paragem completa, retire a bateria e acenda-a para arrefecer.
- > Verifique, limpe e armazene o produto como descrito abaixo.

## As regras douradas do cuidado



**AVISO!** Desligue sempre o produto, retire a bateria e deixe o produto arrefecer antes de efectuar trabalhos de inspecção, manutenção e limpeza!



Executar apenas trabalhos de cuidado e manutenção de acordo com estas instruções!

Todos os trabalhos posteriores devem ser realizados por um especialista qualificado!

- > Mantenha o produto limpo. Remover os detritos após cada utilização e antes do armazenamento.
- > Uma limpeza regular e adequada ajudará a garantir uma utilização segura e a prolongar a vida útil do produto.
- > Inspeccione o produto antes de cada utilização para detectar peças desgastadas e danificadas. Não o utilize se encontrar peças partidas e gastas.



**AVISO!** Efectue apenas reparações e trabalhos de manutenção de acordo com estas instruções ! Todos os trabalhos posteriores devem ser realizados por um especialista qualificado!

## Limpeza Geral

- > Lave o produto com um pano seco. Utilizar uma escova para áreas de difícil acesso.
- > Em particular, limpar as aberturas de ar (5) após cada utilização com um pano e uma escova.
- > Remover o pó persistente com ar de alta pressão (máx. 3 bar).
- > Verificar se as peças estão gastas ou danificadas. Substituir as peças desgastadas conforme necessário ou contactar um centro de serviço autorizado para reparação antes de voltar a utilizar o produto.



**NOTA:** Se tiver dificuldades em mudar de uma engrenagem para outra, rode o mandril de perfuração à mão até as engrenagens encaixarem.

## Manutenção

---

Antes e depois de cada utilização, verificar o produto e os acessórios (ou anexos) quanto a desgaste e danos. Se necessário, troque-os por novos, conforme descrito neste manual de instruções. Observar os requisitos técnicos.

## Reparação

---

Este produto não contém quaisquer peças que possam ser reparadas pelo consumidor. Contacte um centro de serviço autorizado ou uma pessoa com qualificações semelhantes para o mandar verificar e reparar.

## Armazenamento

---

- > Desligue o produto e desconecte-o da fonte de alimentação.
- > Limpar o produto como descrito acima.
- > Armazenar o produto e os seus acessórios num local escuro, seco, sem gelo e bem ventilado.
- > Armazenar sempre o produto num local inacessível para as crianças. A temperatura ideal de armazenamento situa-se entre os 10°C e os 30°C.
- > Recomendamos a utilização da embalagem original para armazenamento ou a cobertura do produto com um pano ou invólucro adequado para o proteger contra o pó.

## Transporte

---

- > Desligue o produto e retire a bateria (10).
- > Anexe protecções de transporte, se aplicável.
- > Transporte sempre o produto pela sua pega (8).
- > Proteger o produto de qualquer impacto pesado ou vibrações fortes que possam ocorrer durante o transporte em veículos.
- > Fixe o produto para evitar que o produto escorregue ou caia.



## Resolução de problemas

As suspeitas de mau funcionamento devem-se muitas vezes a causas que os utilizadores podem corrigir por si próprios. Por conseguinte, verifique o produto utilizando esta secção. Na maioria dos casos, o problema pode ser resolvido rapidamente.



**AVISO!** Execute apenas os passos descritos dentro destas instruções! Todos os trabalhos posteriores de inspecção, manutenção e reparação devem ser efectuados por um centro de serviço autorizado ou por um especialista com as mesmas qualificações, se não conseguir resolver o problema sozinho!

Problema	Causa possível	Solução
1. O produto não começa	1.1. Interruptor de controlo de rotação para a frente / para trás na posição de bloqueio central 1.2. Pacote de pilhas não devidamente fixado 1.3. Conjunto de baterias descarregadas 1.4. Pacote de pilhas danificado 1.5. Outro defeito eléctrico do produto	1.1. Comutador de controlo de rotação para a frente/trás para a esquerda/direita 1.2. Prender correctamente 1.3. Retirar e carregar o conjunto de baterias 1.4. Substituir por um novo do mesmo tipo 1.5. Verificação por um electricista especializado
2. O produto não atinge a potência máxima	2.1. Capacidade da bateria demasiado baixa 2.2. As aberturas de ar estão bloqueadas 2.3. Ajuste incorrecto do anel de torque	2.1. Carregar o conjunto de baterias 2.2. Limpar as aberturas de ar 2.3. Escolher um ajuste de anel de torque mais alto

Em maior detalhe...

<b>Problema</b>	<b>Causa possível</b>	<b>Solução</b>
3. Resultado insatisfatório	3.1. A broca / broca do condutor está gasta 3.2. Broca / broca do condutor não adequada para a operação pretendida	3.1. Substituir por um novo 3.2. Utilizar broca / broca de condutor adequada
4. Produto pára subitamente	4.1. Sobrecarga do produto 4.2. Conjunto de baterias descarregadas 4.3. Pacote de pilhas demasiado quente	4.1. Retire o produto da peça de trabalho e volte a ligá-lo 4.2. Retire e carregue o conjunto de baterias 4.3. Remova o conjunto de baterias e deixar arrefecer

## Reciclagem e descarte



Os resíduos de produtos eléctricos não devem ser eliminados com o lixo doméstico. Por favor, recicle onde existam instalações. Consulte a sua Autoridade Local ou loja local para aconselhamento sobre reciclagem.

Para mais informação visite [www.recycle-more.co.uk](http://www.recycle-more.co.uk).

### Descarte de um conjunto de baterias descarregadas



Para preservar os recursos naturais, por favor recicle ou descarte o conjunto de baterias adequadamente. Consulte a sua autoridade local em matéria de resíduos para obter informações sobre as opções disponíveis de reciclagem e/ou eliminação.

Descarregue o seu conjunto de baterias operando a sua ferramenta, depois retire o conjunto de baterias da ferramenta e cubra as ligações do conjunto de baterias com fita adesiva de alta resistência para evitar curto-circuitos e descarga de energia.

Não tente abrir ou remover nenhum dos componentes.

O produto vem numa embalagem que o protege contra danos durante o transporte.

Mantenha a embalagem até ter a certeza de que todas as peças foram entregues e de que o produto está a funcionar correctamente. Recicle a embalagem posteriormente.

## Garantia

Empenhamo-nos especialmente na seleção cuidada de materiais de elevada qualidade e utilizamos técnicas de fabrico que nos permitem criar produtos que incorporam design e durabilidade. Este produto (TITIAN Berbequim sem fios) tem uma garantia do fabricante de 2 anos contra defeitos de fabrico, a partir da data de compra (se comprado na loja) ou data de entrega (se comprado online), sem custo adicional.

Para apresentar uma reclamação ao abrigo desta garantia, é necessário apresentar a prova de compra (tal como um recibo, uma fatura de compra ou outra prova admissível em conformidade com a lei em vigor). Mantenha o comprovativo de compra num lugar seguro. Para esta garantia se aplicar, o produto comprado tem de ser novo; não se aplica a produtos em segunda mão ou a produtos de exibição. Salvo disposição em contrário na lei em vigor, a garantia de qualquer produto de substituição expira no final do período da garantia do produto original.

Esta garantia cobre defeitos e falhas de produto, desde que o produto tenha sido utilizado para o fim a que se destina e tenha sido sujeito à instalação, limpeza, manutenção e a cuidados de acordo com as informações contidas nestes termos e condições, no manual do utilizador e na prática padrão, desde que a mesma não contrarie o manual de utilizador.

Esta garantia não cobre defeitos e danos causados pelo desgaste normal, nem danos que possam resultar de utilização indevida, instalação ou montagem incorreta, negligência, acidentes, utilizações indevidas ou modificações do produto. Salvo disposição em contrário na lei em vigor, esta garantia não abrange, em caso algum, custos auxiliares (expedição, deslocação, custos de desinstalação e reinstalação, mão-de-obra, etc), ou danos diretos e indiretos.

Esta garantia não cobre defeitos causados ou como resultado de:

- Uso e desgaste normal
- Negligência, uso incorreto ou excessivo
- Tentativas de reparação efetuadas por pessoas que não sejam um agente autorizado
- Danos estéticos
- Danos causados por objetos ou substâncias estranhas ou acidentes.
- Danos acidentais ou modificação
- Incumprimento das diretrizes do fabricante
- Perda dos bens

Se o produto apresentar algum defeito, iremos, dentro de um prazo razoável, reparar-lo ou substituir-lo.



Os direitos no âmbito desta garantia têm força executiva no país onde adquiriu este produto. As questões relativas à garantia devem ser esclarecidas na loja onde adquiriu o produto. A garantia complementa e não afeta os seus direitos legais.

Se adquiriu este produto em Portugal - o distribuidor é responsável por quaisquer defeitos de conformidade do produto de acordo com os termos da lei relativa a garantias (Decreto-Lei N.º 67/2003), aditada pelo Decreto-Lei N.º 84/2008.

Em maior detalhe...



(EN) EU DECLARATION OF CONFORMITY  
 (FR) DÉCLARATION UE DE CONFORMITÉ  
 (ES) DECLARACIÓN UE DE CONFORMIDAD  
 (PT) DECLARAÇÃO DE CONFORMIDADE UE

Product/ Produit/ Producto/Produto

- Cordless Drill Driver/Perceuse visseuse sans fil/Taladro atornillador inalámbrico/Berbequim sem fios
- TTI886DRS
- SN: 000001-999999

Name and address of the manufacturer or his authorised representative:

Nom et adresse du fabricant ou de son mandataire:

Nombre y dirección del fabricante o de su representante autorizado:

Nome e endereço do fabricante ou do respetivo mandatário:

Kingfisher International Products B.V.,  
 Rapenburgerstraat 175E,  
 1011 VM Amsterdam,  
 The Netherlands

This declaration of conformity is issued under the sole responsibility of the manufacturer.

La présente déclaration de conformité est établie sous la seule responsabilité du fabricant.

La presente declaración de conformidad se expide bajo la exclusiva responsabilidad del fabricante.

A presente declaração de conformidade é emitida sob a exclusiva responsabilidade do fabricante.

Object of the declaration/Objet de la declaration/Objeto de la declaración/Objeto da declaração

Product/Produit/Producto/ Produto

Model/Modèle/Modelo/Modelo

EAN

Cordless Drill Driver  
 Perceuse visseuse sans fil  
 Taladro atornillador inalámbrico  
 Berbequim sem fios

TTI886DRS

The object of the declaration described above is in conformity with the relevant Union harmonisation legislation:

L'objet de la déclaration décrit ci-dessus est conforme à la législation d'harmonisation de l'Union applicable:

El objeto de la declaración descrita anteriormente es conforme con la legislación de armonización pertinente de la Unión:

O objeto da declaração acima descrito está em conformidade com a legislação de harmonização da União aplicável:

2006/42/EC as amended Machinery Directive  
 2014/30/EU as amended Directive Electromagnetic compatibility  
 2011/65/EU as amended Directive Restriction of the use of certain hazardous substances in electrical and electronic equipment

Directive 2006/42/CE relative aux machines  
 2014/30 / UE telle que modifiée Directive Compatibilité électromagnétique  
 Directive 2011/65/UE relative à la limitation de l'utilisation de certaines substances dangereuses dans les équipements électriques et électroniques

Directiva sobre maquinaria modificada 2006/42/CE  
 2014/30/UE modificada Directiva Compatibilidad electromagnética  
 2011/65/UE modificada Directiva Restricción del uso de determinadas sustancias peligrosas en equipos eléctricos y electrónicos

2006/42/CE como diretiva de máquinas alteradas  
 2014/30/UE como alteração da compatibilidade eletromagnética  
 2011/65/UE como restrição diretiva alterada da utilização de certas substâncias perigosas em equipamentos elétricos e eletrônicos

References to the relevant harmonised standards used or references to the other technical specifications in relation to which conformity is declared:

Références des normes harmonisées pertinentes appliquées, y compris la date de celles-ci, ou des autres spécifications techniques, y compris la date de celles-ci, par rapport auxquelles la conformité est déclarée:  
 Referencias a las normas armonizadas pertinentes utilizadas, incluidas las fechas de las normas, o referencias a las otras especificaciones técnicas, incluidas las fechas de las especificaciones, respecto a las cuales se declara la conformidad:

Referências às normas harmonizadas aplicáveis utilizadas, incluindo a data da norma, ou às outras especificações técnicas, incluindo a data da especificação, em relação às quais é declarada a conformidade:

EN 62841-1:2015  
 EN 62841-2-1:2018+A11:2019  
 EN 55014-1:2017+A11  
 EN 55014-2:2015

Authorised signatory and technical file holder/signataire et responsable de la documentation technique autorisé/firmante autorizado y titular del expediente tecnico/ signatário autorizado e detentor da ficha técnica

Kingfisher International Products B.V.,  
 Rapenburgerstraat 175E, 1011 VM Amsterdam, The Netherlands



David Awe  
 Group Quality Director

28/02/2022

Em maior detalhe...



# TITAN

Manufacturer, Fabricant, Producător, Producător, Fabricante:

**UK Manufacturer:**

Kingfisher International Products Limited  
1 Paddington Square  
London  
W2 1GG  
United Kingdom  
[www.kingfisher.com/products](http://www.kingfisher.com/products)

**EU Manufacturer:**

Kingfisher International Products B.V.  
Rapenburgerstraat 175E  
1011 VM Amsterdam  
The Netherlands  
[www.kingfisher.com/products](http://www.kingfisher.com/products)

EN

[www.screwfix.com](http://www.screwfix.com)  
[www.screwfix.ie](http://www.screwfix.ie)

To view instruction manuals online, visit  
[www.kingfisher.com/products](http://www.kingfisher.com/products)

FR

[www.bricodepot.fr](http://www.bricodepot.fr)

Pour consulter les manuels d'instructions en ligne,  
rendez-vous sur le site [www.kingfisher.com/products](http://www.kingfisher.com/products)

ES

[www.bricodepot.es](http://www.bricodepot.es)

Para consultar los manuales de instrucciones en línea,  
visite [www.kingfisher.com/products](http://www.kingfisher.com/products)

PT

[www.bricodepot.pt](http://www.bricodepot.pt)

Para consultar manuais de instruções online, visite  
[www.kingfisher.com/products](http://www.kingfisher.com/products)