

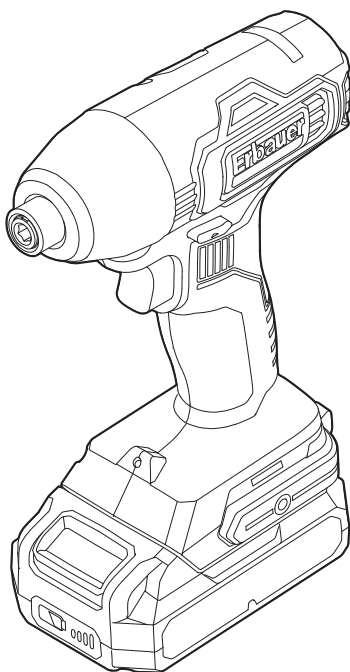

**Erbauer**



# EBID18Li

**FR** INSTRUCTIONS D'ORIGINE

**RO** INSTRUCȚIUNI ORIGINALE

**PT** INSTRUÇÕES ORIGINAIS

**PL** INSTRUKCJA ORYGINALNA

**ES** INSTRUCCIONES ORIGINALES



- FR Sécurité
- RO Instrucțiunile de securitate
- PT Instruções de segurança

- PL Instrukcje bezpieczeństwa
- ES Instrucciones de seguridad



- FR Description du produit
- RO Descrierea produsului
- PT Descrição do produto

- PL Opis produktu
- ES Descripción del producto



- FR Assemblage
- RO Asamblarea
- PT Montagem

- PL Montaż
- ES Montaje



- FR Utilisation
- RO Utilizarea
- PT Utilização

- PL Użytkowanie
- ES Uso



+



- FR Entretien et maintenance
- RO Îngrijirea și întreținerea
- PT Limpeza e manutenção

- PL Dbanie i utrzymanie
- ES Limpieza y mantenimiento



- FR Garantie
- RO Garanția
- PT Garantia

- PL Gwarancja
- ES Garantía



- FR Déclaration de conformité
- RO Declarația de conformitate
- PT Declaração UE de Conformidade

- PL Deklaracja zgodności
- ES Declaración UE de Conformidad



**FR AVERTISSEMENT !** Veuillez lire tous les avertissements de sécurité et assurez-vous de leur compréhension avant d'utiliser l'outil.

**PL OSTRZEŻENIE!** Przed obsługą narzędzia proszę dokładnie przeczytać wszystkie instrukcje bezpieczeństwa.

**RO AVERTISMENT!** Vă rugăm să citiți toate avertizările de securitate cu atenție și asigurați-vă că ele sunt înțelese complet înainte de a manevra unealta.

**ES ADVERTENCIA:** Lea detenidamente todas las advertencias de seguridad y asegúrese de que las ha entendido completamente antes de utilizar la herramienta eléctrica.

**PT AVISO:** Leia todos os avisos de segurança atentamente e certifique-se que os compreendeu completamente antes de utilizar a ferramenta elétrica.

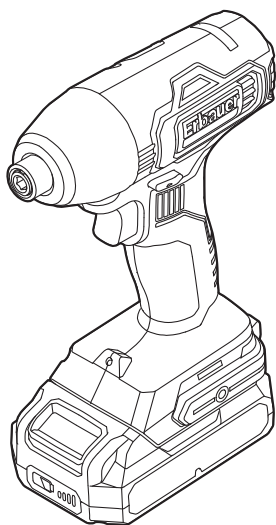

(M4x12)





FR Description du produit  
RO Descrierea produsului  
PT Descrição do Produto

PL Opis produktu  
ES Descripción del producto

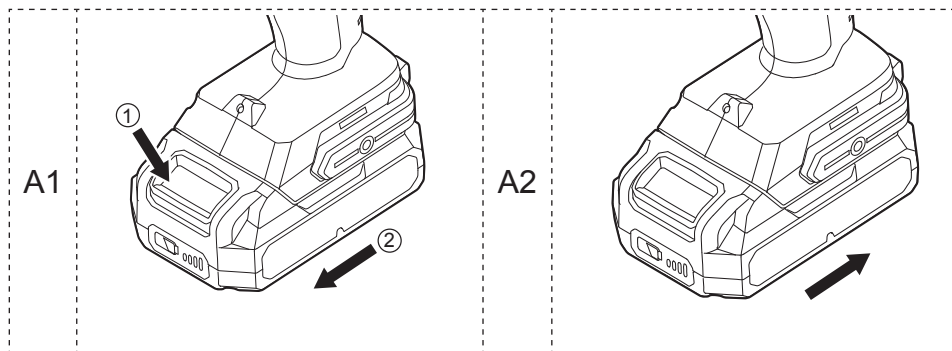
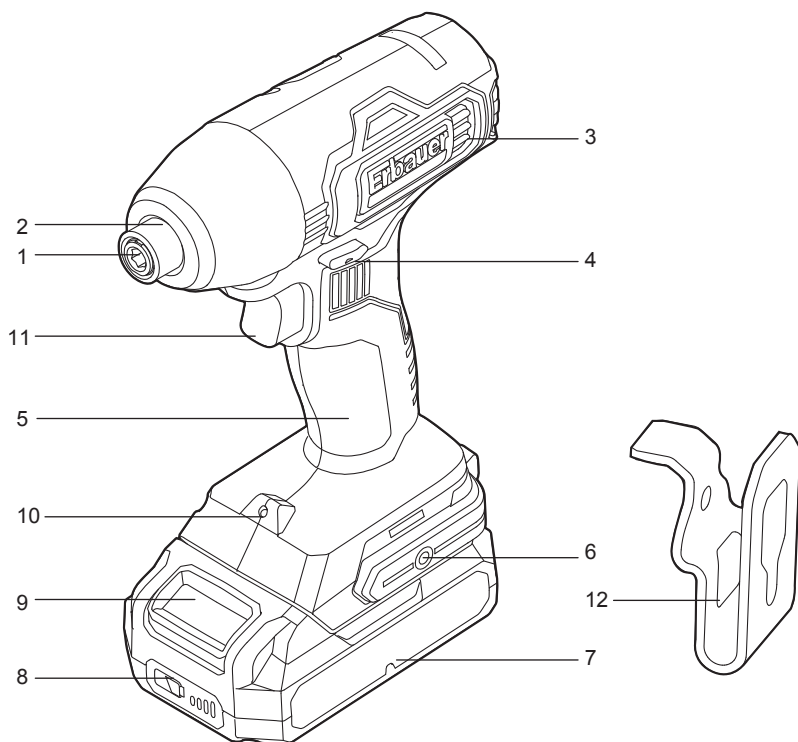

B1

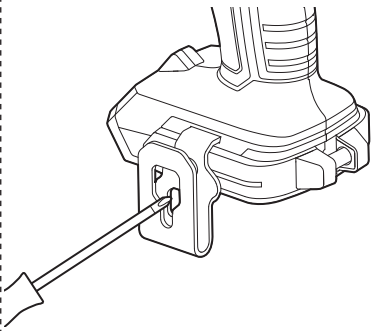

B2

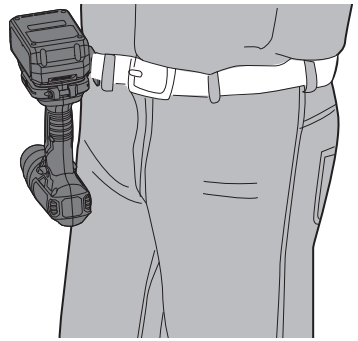

C

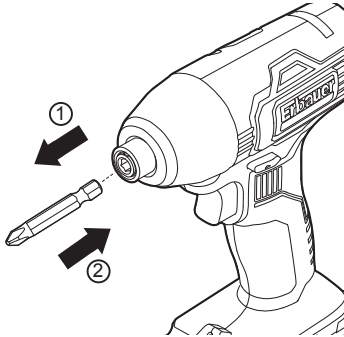

D

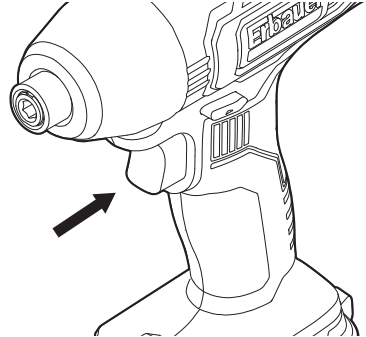

E1

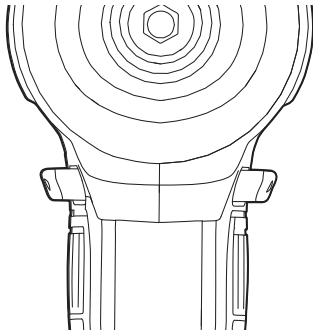

E2

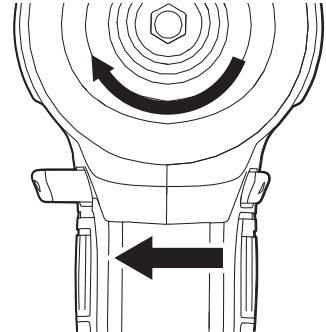

E3

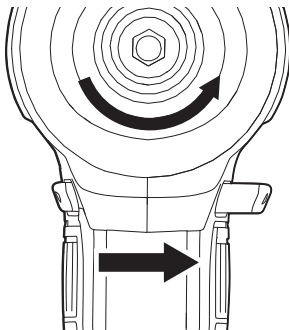

F

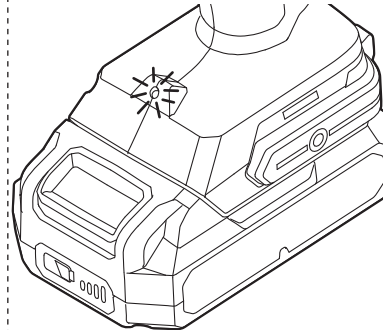



## SÉCURITÉ

# AVERTISSEMENTS DE SÉCURITÉ GÉNÉRAUX POUR L'OUTIL ÉLECTRIQUE



**AVERTISSEMENT :** Lire tous les avertissements de sécurité, les instructions, les illustrations et les spécifications fournis avec cet outil électrique. *Ne pas suivre les instructions énumérées ci-dessous peut provoquer un choc électrique, un incendie et/ou une blessure sérieuse.*

**Conserver tous les avertissements et toutes les instructions pour pouvoir s'y reporter ultérieurement.** *Le terme "outil électrique" dans les avertissements fait référence à votre outil électrique alimenté par le secteur (avec cordon d'alimentation) ou votre outil électrique fonctionnant sur batterie (sans cordon d'alimentation).*

## SÉCURITÉ DE LA ZONE DE TRAVAIL

- a. **Conserver la zone de travail propre et bien éclairée.** *Les zones en désordre ou sombres sont propices aux accidents*
- b. **Ne pas faire fonctionner les outils électriques en atmosphère explosive, par exemple en présence de liquides inflammables, de gaz ou de poussières.** *Les outils électriques produisent des étincelles qui peuvent enflammer les poussières ou les fumées.*
- c. **Maintenir les enfants et les personnes présentes à l'écart pendant l'utilisation de l'outil électrique.** *Les distractions peuvent vous faire perdre le contrôle de l'outil.*

## SÉCURITÉ ÉLECTRIQUE

- a. **Il faut que les fiches de l'outil électrique soient adaptées au socle. Ne jamais modifier la fiche de quelque façon que ce soit. Ne pas utiliser d'adaptateurs avec des outils électriques à branchement de terre. Des fiches non modifiées et des socles adaptés réduisent le risque de choc électrique.**
- b. **Éviter tout contact du corps avec des surfaces reliées à la terre telles que les tuyaux, les radiateurs, les cuisinières et les réfrigérateurs. Il existe un risque accru de choc électrique si votre corps est relié à la terre.**
- c. **Ne pas exposer les outils électriques à la pluie ou à des conditions humides. La pénétration d'eau à l'intérieur d'un outil électrique augmente le risque de choc électrique.**
- d. **Ne pas maltraiter le cordon. Ne jamais utiliser le cordon pour porter, tirer ou débrancher l'outil électrique. Maintenir le cordon à l'écart de la chaleur, du lubrifiant, des arêtes vives ou des parties en mouvement. Des cordons endommagés ou emmêlés augmentent le risque de choc électrique.**
- e. **Lorsqu'on utilise un outil électrique à l'extérieur, utiliser un prolongateur adapté à l'utilisation extérieure. L'utilisation d'un cordon adapté à l'utilisation extérieure réduit le risque de choc électrique.**
- f. **Si l'usage d'un outil électrique dans un emplacement humide est inévitable, utiliser une alimentation protégée par un dispositif à courant différentiel résiduel (RCD). L'usage d'un RCD réduit le risque de choc électrique.**

## SÉCURITÉ DES PERSONNES

- a. **Rester vigilant, regarder ce que vous êtes en train de faire et faire preuve de bon sens dans votre utilisation de l'outil électrique. Ne pas utiliser un outil électrique lorsque vous êtes fatigué ou sous l'emprise de drogues, de l'alcool ou de médicaments. Un moment d'inattention en cours d'utilisation d'un outil électrique peut entraîner des blessures graves.**

- b. **Utiliser un équipement de protection individuelle. Toujours porter une protection pour les yeux.** *Les équipements de protection individuelle tels que les masques contre les poussières, les chaussures de sécurité antidérapantes, les casques ou les protections auditives utilisés pour les conditions appropriées réduisent les blessures.*
- c. **Éviter tout démarrage intempestif. S'assurer que l'interrupteur est en position arrêt avant de brancher l'outil au secteur et/ou au bloc de batteries, de le ramasser ou de le porter.** *Porter les outils électriques en ayant le doigt sur l'interrupteur ou brancher des outils électriques dont l'interrupteur est en position marche est source d'accidents.*
- d. **Retirer toute clé de réglage avant de mettre l'outil électrique en marche.** *Une clé laissée fixée sur une partie tournante de l'outil électrique peut donner lieu à des blessures.*
- e. **Ne pas se précipiter. Garder une position et un équilibre adaptés à tout moment.** *Cela permet un meilleur contrôle de l'outil électrique dans des situations inattendues.*
- f. **S'habiller de manière adaptée. Ne pas porter de vêtements amples ou de bijoux. Garder les cheveux et les vêtements à distance des parties en mouvement.** *Des vêtements amples, des bijoux ou les cheveux longs peuvent être pris dans des parties en mouvement.*
- g. **Si des dispositifs sont fournis pour le raccordement d'équipements pour l'extraction et la récupération des poussières, s'assurer qu'ils sont connectés et correctement utilisés.** *Utiliser des collecteurs de poussière peut réduire les risques dus aux poussières.*
- h. **Rester vigilant et ne pas négliger les principes de sécurité de l'outil sous prétexte que vous avez l'habitude de l'utiliser.** *Une fraction de seconde d'inattention peut provoquer une blessure grave.*



## UTILISATION ET ENTRETIEN DE L'OUTIL ÉLECTRIQUE

- a. **Ne pas forcer l'outil électrique. Utiliser l'outil électrique adapté à votre application.** *L'outil électrique adapté réalise mieux le travail et de manière plus sûre au régime pour lequel il a été construit*
- b. **Ne pas utiliser l'outil électrique si l'interrupteur ne permet pas de passer de l'état de marche à arrêt et inversement.** *Tout outil électrique qui ne peut pas être commandé par l'interrupteur est dangereux et il faut le réparer.*
- c. **Débrancher la fiche de la source d'alimentation et/ou enlever le bloc de batteries, s'il est amovible, avant tout réglage, changement d'accessoires ou avant de ranger l'outil électrique.** *De telles mesures de sécurité préventives réduisent le risque de démarrage accidentel de l'outil électrique*
- d. **Conserver les outils électriques à l'arrêt hors de la portée des enfants et ne pas permettre à des personnes ne connaissant pas l'outil électrique ou les présentes instructions de le faire fonctionner.** *Les outils électriques sont dangereux entre les mains d'utilisateurs novices.*
- e. **Observer la maintenance des outils électriques et des accessoires. Vérifier qu'il n'y a pas de mauvais alignement ou de blocage des parties mobiles, des pièces cassées ou toute autre condition pouvant affecter le fonctionnement de l'outil électrique. En cas de dommages, faire réparer l'outil électrique avant de l'utiliser.** *De nombreux accidents sont dus à des outils électriques mal entretenus.*
- f. **Garder affûtés et propres les outils permettant de couper.** *Des outils destinés à couper correctement entretenus avec des pièces coupantes tranchantes sont moins susceptibles de bloquer et sont plus faciles à contrôler.*
- g. **Utiliser l'outil électrique, les accessoires et les lames etc., conformément à ces instructions, en tenant compte des conditions de travail et du travail à réaliser.** *L'utilisation de l'outil électrique pour des opérations différentes de celles*

*prévues peut donner lieu à des situations dangereuses.*

**h. Il faut que les poignées et les surfaces de préhension restent sèches, propres et dépourvues d'huiles et de graisses.**

*Des poignées et des surfaces de préhension glissantes rendent impossibles la manipulation et le contrôle en toute sécurité de l'outil dans les situations inattendues.*

## **UTILISATION DES OUTILS FONCTIONNANT SUR BATTERIES ET PRÉCAUTIONS D'EMPLOI**

- a. **Ne recharger qu'avec le chargeur spécifié par le fabricant.** *Un chargeur qui est adapté à un type de bloc de batteries peut créer un risque de feu lorsqu'il est utilisé avec un autre type de bloc de batteries.*
- b. **N'utiliser les outils électriques qu'avec des blocs de batteries spécifiquement désignés.** *L'utilisation de tout autre bloc de batteries peut créer un risque de blessure et de feu.*
- c. **Lorsqu'un bloc de batteries n'est pas utilisé, le maintenir à l'écart de tout autre objet métallique, par exemple trombones, pièces de monnaie, clés, clous, vis ou autres objets de petite taille qui peuvent donner lieu à une connexion d'une borne à une autre.** *Le court-circuitage des bornes d'une batterie entre elles peut causer des brûlures ou un feu.*
- d. **Dans de mauvaises conditions, du liquide peut être éjecté de la batterie; éviter tout contact. En cas de contact accidentel, nettoyer à l'eau. Si le liquide entre en contact avec les yeux, rechercher en plus une aide médicale.** *Le liquide éjecté des batteries peut causer des irritations ou des brûlures.*
- e. **Ne pas utiliser un bloc de batteries ou un outil fonctionnant sur batteries qui a été endommagé ou modifié.** *Les batteries endommagées ou modifiées peuvent avoir un comportement imprévisible provoquant un feu, une explosion ou un risque de blessure.*
- f. **Ne pas exposer un bloc de batteries ou un outil fonctionnant sur batteries au feu ou à une température excessive.** *Une exposition au feu ou à une température supérieure à 130 °C peut provoquer une explosion.*

- g. Suivre toutes les instructions de charge et ne pas charger le bloc de batteries ou l'outil fonctionnant sur batteries hors de la plage de températures spécifiée dans les instructions.** *Un chargement incorrect ou à des températures hors de la plage spécifiée de températures peut endommager la batterie et augmenter le risque de feu.*

## ENTRETIEN

- a. Faire entretenir l'outil électrique par un réparateur qualifié utilisant uniquement des pièces de rechange identiques.** *Cela assure le maintien de la sécurité de l'outil électrique.*
- b. Ne jamais effectuer d'opération d'entretien sur des blocs de batteries endommagés.** *Il convient que l'entretien des blocs de batteries ne soit effectué que par le fabricant ou les fournisseurs de service autorisés.*

## AVERTISSEMENTS DE SÉCURITÉ POUR LA VISSEUSE À PERCUSSION SANS FIL

- a. Tenir l'outil électrique par les surfaces de préhension, au cours d'une opération où la fixation peut être en contact avec un câblage caché.** *Les fixations en contact avec un fil "sous tension" peuvent "mettre sous tension" les parties métalliques exposées de l'outil électrique et provoquer un choc électrique chez l'opérateur.*

## AVERTISSEMENTS DE SÉCURITÉ SUPPLÉMENTAIRES POUR LES BATTERIES

- a. Ne raccorder pas la borne positive et la borne négative de la batterie l'une avec l'autre avec un objet métallique (comme un câble).**
- b. Ne ranger pas la batterie avec des colliers, épingles ou autres objets métalliques.**
- c. Ne pas percer la batterie avec des clous, taper dessus avec un marteau, marcher sur la batterie ou la soumettre autrement à des impacts ou des chocs puissants.**

- d. *Ne pas souder directement sur la batterie.*
- e. *Ne pas exposer la batterie à l'eau ou à l'eau salée, ne pas mouiller la batterie.*
- f. *Ne pas démonter ou modifier la batterie.*
- g. *Ne placer pas la batterie dans ou à côté du feu, de cuisinières ou d'autres endroits présentant des températures élevées. Ne pas placer la batterie sous un rayonnement solaire direct ou utiliser ou stocker la batterie à l'intérieur de véhicules par temps chaud.*
- h. *Ne pas placer la batterie dans des fours micro-onde, des récipients à haute pression ou sur un ustensile de cuisine à induction.*
- i. *Si vous envisagez de stocker la batterie pendant une période prolongée sans l'utiliser, stocker alors la batterie à température ambiante (19 °C à 25 °C), chargée à environ 30 - 50% de sa capacité. En cas de rangement très prolongé, faire un chargement rapide de la batterie une fois par an pour éviter le déchargement.*

## **RISQUES RÉSIDUELS**

**Même si vous utilisez ce produit en conformité avec toutes les consignes de sécurité, des risques éventuels de blessures et de dommages persistent. Les dangers suivants peuvent survenir en lien avec la structure et la conception du produit :**

1. Blessures et dégâts matériels liés aux accessoires cassés ou à l'impact soudain avec des objets cachés pendant l'utilisation.
2. Risque de blessure et de dégât matériel provoqué par la projection d'objets ou d'accessoires médiocres d'outils électriques.



## DESCRIPTION DU PRODUIT

1. Porte-outils
2. Manchon de verrouillage
3. Orifices d'aération
4. Commande de rotation marche avant/arrière et de verrouillage
5. Poignée
6. Trou de fixation du clip de ceinture
7. Bloc-batterie
8. Bouton barre de puissance
9. Bouton de déverrouillage du bloc-batterie
10. Lumière LED
11. Interrupteur marche/arrêt avec commande à vitesse variable
12. Clip de ceinture

## 01 CARACTÉRISTIQUES TECHNIQUES

### Perceuse

Tension nominale :	18V d.c.
Vitesse nominale à vide :	0-2500/min
Couple max. :	120 N.m
Dimension porte-outils :	1/4" ( 6.35mm ) hex
Poids (sans batterie) :	0,9 kg

### Batterie

Modèle du bloc-batterie :	EBAT18-Li-2
Tension de batterie :	18V d.c.
Capacité de la batterie	2Ah
Cellule de batterie :	5pcs
Poids :	0,4kg

Évitez de charger ou de stocker la batterie à des températures inférieures à 5 °C ou supérieures à 40 °C.

Plage de température ambiante pour l'utilisation de l'outil et de la batterie : -10 °C à 40 °C

### Pour l'utilisation avec bloc-batterie et chargeur comme suit :

Modèle du bloc-batterie : EBAT18-Li-2 / EBAT18-Li-4 / EBAT18-Li-5 /  
EHPB18-Li-4 / EHPB18-Li-8

Modèle de chargeur : EC18-Li / EFC18-Li / EMC18-Li

### DONNÉES SONORES

Pression acoustique pondérée A :  $L_{pA}=93,5\text{dB(A)}$

Puissance acoustique pondérée A :  $L_{wA}=104,5\text{dB(A)}$

Incertitude :  $K_{pA}$  &  $K_{wA}=3,0\text{dB(A)}$

Le bruit pour l'opérateur peut dépasser 80 dB(A) et des mesures de protection auditive sont nécessaires.

### DONNÉES VIBRATOIRES

Serrage d'impact des fixations à la capacité maximale de l'outil ah : 11,7 m/s<sup>2</sup>

Incertitude :  $K=1,5\text{m/s}^2$

La ou les valeurs totales déclarées de vibration et la ou les valeurs déclarées d'émission sonore ont été mesurées conformément à une méthode d'essai normalisée et peuvent être utilisées pour comparer des outils ;

La ou les valeurs totales déclarées de vibration et la ou les valeurs déclarées d'émission sonore peuvent aussi être utilisées dans une évaluation préliminaires de l'exposition.



**Mise en garde :** L'émission de vibration et l'émission sonore pendant l'utilisation de l'outil électrique peuvent être différentes des valeurs déclarées selon les façons d'utiliser l'outil, en particulier le type de pièces à usiner ; et Il est nécessaire d'identifier les mesures de sécurité destinées à protéger l'opérateur qui sont basées sur une estimation de l'exposition dans les conditions réelles d'utilisation (en prenant en compte toutes les parties du cycle de manœuvres, telles que les moments où l'outil est hors tension et où il fonctionne à vide, en plus du temps d'actionnement de la manette).

### EXPLICATION DE LA PLAQUE SIGNALÉTIQUE

**EBID18Li = NUMÉRO DE MODÈLE** E = ERBAUER

B = Moteur brosse

ID = VISSEUSE À PERCUSSION

18 = 18 V CC

Li = LITHIUM ION



## ASSEMBLAGE

### 01 SYMBOLES



Lire le mode d'emploi



Porter une protection oculaire



Porter une protection auditive.



Porter un masque anti-poussière.



Ne pas se débarrasser des batteries en les jetant dans les cours d'eau.



Ne pas jeter les batteries au feu. Risque d'explosion et de blessures.



Ne pas exposer la batterie à une température dépassant 40 °C



Technologie de refroidissement de batterie

yyWxx

Code de la date de fabrication ; année de fabrication (20yy) et semaine de fabrication (Wxx)

## 02 DÉBALLAGE

Déballer toutes les pièces et posez-les sur une surface plane et solide.

- Enlevez tous les matériaux d'emballage et dispositifs d'expédition le cas échéant.
- Assurez-vous que le contenu est complet et ne présente aucun dommage. Si vous apercevez que des pièces sont manquantes ou présentent des dommages, n'utilisez pas l'outil, mais contactez votre revendeur. Utiliser un appareil incomplet ou endommagé représente un danger pour les personnes et les biens.
- Assurez-vous que vous disposez de tous les accessoires et les outils requis pour l'assemblage et le fonctionnement. Cela concerne également l'équipement de protection individuelle approprié.



**AVERTISSEMENT !** Ne pas laisser les enfants jouer avec l'outil et ses emballages. Les sacs plastiques, les feuilles protectrices et les petites pièces présentent un risque d'étouffement !

## 03 MONTAGE DE LA MACHINE

### CHARGEMENT DE VOTRE BLOC-BATTERIE

La batterie a été expédiée avec un faible niveau de charge. La charger complètement avant la première utilisation. Se référer au mode d'emploi du chargeur pour les détails.







### RETIRER OU INSTALLER LE BLOC-BATTERIE (A1, A2)

Comprimez entièrement le bouton de déverrouillage du bloc-batterie et glissez la batterie hors de l'outil. Après la recharge, glissez-la à nouveau dans votre outil. Une simple poussée et une légère pression suffisent.

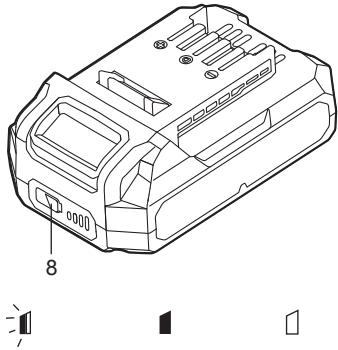

## BARRE DE PUISSANCE DU BLOC-BATTERIE

Le bloc-batterie Li-ion (7) est équipé d'une BARRE DE PUISSANCE servant à indiquer la charge restante dans le bloc-batterie. Appuyez sur le bouton BARRE DE PUISSANCE (8) pour vérifier la charge de la batterie comme ci-dessous. La LED reste allumée pendant environ 5 secondes.

 Clignotant    Allumé    Éteint	76-100 % de charge	
	51-75 % de charge	
	26-50 % de charge	
	5-25 % de charge	
	moins de 5 % de charge	

## COMMENT UTILISER LE CLIP DE CEINTURE (B1, B2)

Vissez le clip de ceinture (12) sur l'outil avec la vis. Le clip de ceinture peut être accroché sur votre ceinture ou poche, etc.

## INSÉRER ET RETIRER L'EMBOUT À DOUILLE OU À VISSER (C)

Poussez le manchon de verrouillage (2) vers l'avant. Insérez entièrement l'embout souhaité dans le porte-outil et relâchez le manchon de verrouillage. Tirez l'embout vers l'avant pour vérifier sa bonne fixation. Pour retirer, tirez le manchon de verrouillage (2) vers l'avant et retirez l'embout.



**ATTENTION!** Utilisez toujours des douilles ou des embouts spécialement conçus pour pilote d'impact!

Les douilles ou les embouts de tournevis deviennent chauds pendant l'utilisation ! Manipulez-les avec soin ! Porter des gants de protection pour éviter les blessures comme les brûlures !



## UTILISATION

### 01 USAGE PRÉVU

Cet outil est destiné à serrer et desserrer des boulons, écrous et différentes fixations à filetage. Cet outil n'est pas destiné à être utilisé comme perceuse.

### 02 UTILISATION

Dans la mesure du possible, bloquez les pièces afin d'éviter qu'elles ne bougent pendant le travail.

#### INTERRUPTEUR MARCHÉ/ARRÊT (D)

Appuyez sur l'interrupteur marche/arrêt (11) pour démarrer et relâchez-le pour arrêter votre perceuse. L'interrupteur marche/arrêt est équipé d'une fonction de freinage qui stoppe immédiatement la broche lorsque vous relâchez rapidement l'interrupteur. Il y a également un interrupteur de vitesse variable qui fournit une vitesse et un couple plus élevés en exerçant une pression plus forte sur la gâchette.



**AVERTISSEMENT !** Ne faites pas fonctionner sur de longues périodes à vitesse lente une chaleur excessive va se former à l'intérieur.

#### VERROUILLAGE DE L'INTERRUPTEUR (E1)

La gâchette de l'interrupteur peut être bloquée en position ARRÊT. Cela aide à réduire la possibilité d'un démarrage accidentel lorsqu'il n'est pas utilisé. Pour bloquer la gâchette de l'interrupteur, placez la commande de rotation (4) dans la position centrale.

#### COMMANDE DE ROTATION MARCHÉ AVANT ET ARRIÈRE (E2-E3)



**AVERTISSEMENT !** Changer le sens de rotation uniquement lorsque le produit est éteint et s'est complètement immobilisé ! Le changement pendant la rotation de la broche peut endommager l'outil.

Déplacez la commande du sens de rotation marche avant / arrière (4) vers la gauche afin d'utiliser le produit avec un mode de rotation en sens horaire.

Déplacez la commande du sens de rotation marche avant / arrière (4) vers la droite afin d'utiliser le produit avec un mode de rotation en sens anti-horaire.

### **LAMPE DE TRAVAIL À LED AUTOMATIQUE (F)**

La lampe de travail à LED (10) s'allume lorsqu'on appuie légèrement sur l'interrupteur à gâchette, et s'éteint automatiquement au bout d'un court instant après avoir relâché l'interrupteur à gâchette. Cela permet d'avoir une lumière supplémentaire sur la surface de la pièce à travailler dans des conditions de lumière faible.



**AVERTISSEMENT !** Ne pas regarder directement dans la lumière LED.

## SURCHARGE, PROBLÈME DE TEMPÉRATURE ET DE CHARGE

Problème	État de la batterie/de l'outil	Cause possible	Solution
Protection contre les surcharges	L'outil s'arrête subitement ; la lampe à LED (si disponible) clignote	Couple extrêmement élevé ; quelque chose bloque ou entrave l'outil ; surcharge de l'outil	Soulagez l'outil immédiatement ; éteignez l'outil puis remettez-le en marche.
Température extrêmement élevée	Le premier et le troisième voyant à LED de l'INDICATEUR DE NIVEAU DE CHARGE clignotent à tour de rôle	La température de la batterie dépasse 77 °C pendant le fonctionnement	Laissez refroidir la batterie en dessous de 77 °C durant le fonctionnement et en dessous de 57 °C durant la charge.
Charge faible	La puissance fournie à l'outil va chuter rapidement ; le premier voyant à LED de l'INDICATEUR DE NIVEAU DE CHARGE commence à clignoter	La batterie est à moins de 5 % de charge	Retirez la batterie de l'outil et chargez-la.
Autres problèmes	Charges courtes	Charge incomplète	Veillez à chaque fois à ce que la batterie soit entièrement chargée en laissant le chargeur terminer son cycle de charge.
		Mauvaises conditions de stockage	Retirez toujours la batterie de l'outil et du chargeur lorsque vous ne l'utilisez pas et rangez-la en lieu sûr et au sec. Évitez de charger ou de stocker la batterie à des températures inférieures à 5 °C ou supérieures à 40 °C. Avant de la ranger, laissez refroidir pendant environ 30 minutes la batterie chaude de l'outil lorsqu'il vient d'être utilisé.



## ENTRETIEN & MAINTENANCE

### ENTRETIEN

Votre outil ne nécessite aucune lubrification ou entretien supplémentaire. Il n'y a aucune pièce devant être entretenue par l'utilisateur à l'intérieur de votre outil électrique. N'utilisez jamais d'eau ou de nettoyants chimiques pour nettoyer votre outil électrique. Nettoyez avec un chiffon sec. Rangez toujours votre outil électrique dans un endroit sec. Gardez propres les fentes de ventilation du moteur. Gardez toutes les commandes exemptes de poussière.

### MISE AU REBUT ET RECYCLAGE



Les produits électriques usagés ne doivent pas être jetés avec les déchets ménagers. Recyclez dans des installations existantes. Vérifiez auprès de vos autorités locales ou de votre revendeur pour obtenir des conseils sur le recyclage.

### MISE AU REBUT DU BLOC-BATTERIE USÉ



Pour préserver les ressources naturelles, merci de recycler ou de jeter correctement le bloc-batterie. Ce bloc-batterie contient des batteries li-ion. Renseignez-vous auprès des autorités locales chargées de la gestion des déchets sur les options disponibles de recyclage et/ou de mise au rebut. Déchargez votre bloc-batterie en faisant tourner votre outil, puis retirez le bloc-batterie du boîtier de l'outil et recouvrez les raccords du bloc-batterie avec du ruban adhésif très résistant pour éviter un court-circuit et une décharge d'énergie. N'essayez pas d'ouvrir ou de retirer un quelconque composant.

### REPARATION

Ce produit ne contient aucune pièce pouvant être réparée par l'utilisateur. Contactez un centre après-vente agréé ou une personne aux qualifications similaires pour le faire vérifier et réparer.

### RANGEMENT

- Éteignez le produit et retirez le bloc-batterie.
- Nettoyez le produit comme décrit ci-dessus.
- Stockez le produit et ses accessoires dans un endroit sombre, sec, à l'abri du gel et bien aéré.
- Stockez toujours le produit dans un endroit inaccessible aux enfants.
- Nous recommandons d'utiliser l'emballage d'origine pour le stockage ou de couvrir le produit avec un chiffon adapté ou une bâche pour le protéger de la poussière.

## TRANSPORT

- Éteignez le produit et retirez le bloc-batterie.
- Fixez les protections de transport, le cas échéant.
- Portez toujours le produit par sa poignée.
- Protégez le produit de tout impact important ou de toute vibration forte pouvant apparaître pendant le transport dans des véhicules.
- Sécurisez le produit pour l'empêcher de glisser ou de se renverser.



## GARANTIE COMMERCIALE ERBAUER

Nous veillons tout particulièrement à sélectionner des matériaux de haute qualité et à utiliser des techniques de fabrication qui nous permettent de créer des produits à la fois design et durables. Ce produit (**Erbauer** Visseuse a percussion a balais sans fil) bénéficie d'une garantie fabricant de 3 ans couvrant les défauts de fabrication à compter de la date d'achat (en cas d'achat en magasin) ou de la date de livraison (en cas d'achat sur Internet), sans coût supplémentaire.

Pour déposer une réclamation au titre de cette garantie, vous devez présenter votre preuve d'achat (ticket de caisse, facture d'achat ou toute autre preuve recevable en vertu de la loi en vigueur). Conservez votre preuve d'achat dans un endroit sûr. Pour que cette garantie soit applicable, le produit que vous avez acheté doit être neuf. La garantie ne s'applique pas aux produits d'occasion ou aux modèles d'exposition. Sauf indication contraire prévue par la loi en vigueur, tout produit de remplacement fourni au titre de la présente garantie ne sera garanti que jusqu'à expiration de la période de garantie initiale.

Cette garantie couvre les défaillances et dysfonctionnements du produit, sous réserve que le produit ait été utilisé conformément à l'usage pour lequel il a été conçu, qu'il ait été installé, nettoyé et entretenu conformément aux informations contenues dans les présentes conditions générales ainsi que dans le manuel d'utilisation, et conformément à la pratique, sous réserve que celles-ci n'aillent pas à l'encontre du manuel d'utilisation.

Cette garantie ne couvre pas les défauts et dommages causés par l'usure normale ni les dommages pouvant résulter d'une utilisation non conforme, d'une installation ou d'un assemblage défectueux, ou d'une négligence, d'un accident, d'une mauvaise utilisation ou d'une modification du produit. Sauf indication contraire prévue par la loi en vigueur, cette garantie ne couvre en aucun cas les coûts accessoires (expédition, transport, frais de désinstallation et réinstallation, main d'œuvre, etc.), ni les dommages directs et indirects.

La présente garantie ne couvre pas les défauts ou dommages causés par ou résultant de :

- Usure normale, y compris l'usure des accessoires
- Utilisation excessive ou abusive, négligence
- Réparation tentée par une personne autre qu'un agent autorisé
- Dommages esthétiques
- Dommages causés par des substances ou objets étrangers, ou par des accidents
- Dommages ou modifications accidentels
- Non-respect des instructions du fabricant
- Perte d'usage des biens

Les batteries et chargeurs de batteries ne sont pas couverts par la garantie Erbauer de 3 ans et auront une période de garantie de 2 ans à partir de la date d'achat.

Si le produit est défectueux, nous nous engageons à le réparer ou le remplacer dans un délai raisonnable.

Cette garantie est valable dans le pays où vous avez acheté ce produit. Toute demande au titre de la garantie doit être adressée au magasin où vous avez acheté ce produit. Cette garantie s'ajoute à vos droits au titre de la loi, sans les affecter.

Si vous avez acheté ce produit en France, en plus de cette garantie commerciale, le vendeur reste tenu de respecter la garantie légale de conformité prévue par les articles L217-4 à L217-14 du Code de la consommation et aux articles qui concernent les vices cachés de la chose vendue dans les conditions prévues aux articles 1641 à 1648 et 2232 du Code civil. Le distributeur auprès duquel vous avez acheté ce produit répond de tout défaut de conformité ou vice caché du produit, conformément aux présentes dispositions.

En vertu de l'article L217-16 du Code de la consommation, lorsque l'acheteur demande au vendeur, pendant la durée de la garantie commerciale qui lui a été consentie lors de l'acquisition ou de la réparation d'un bien meuble, une remise en état couverte par la garantie, toute période d'immobilisation d'au moins sept jours vient s'ajouter à la durée de la garantie qui reste à courir. Cette période court à compter de la demande d'intervention de l'acheteur ou de la mise à disposition pour réparation du bien en cause, si cette mise à disposition est postérieure à la demande d'intervention. Garantie légale de conformité (extrait du Code de la consommation) : Article L217-4 du Code de la consommation - Le vendeur doit livrer un bien conforme au contrat et répond des défauts de conformité existant lors de la livraison. Il répond également des défauts de conformité résultant de l'emballage, des instructions de montage ou de l'installation lorsque celle-ci a été mise à sa charge par le contrat ou a été réalisée sous sa responsabilité. Article L217-5 du Code de la consommation - Le bien est conforme au contrat : 1. S'il est adapté à l'objectif généralement prévu pour des biens similaires et, le cas échéant : s'il correspond à la description donnée par le vendeur et possède les qualités présentées par le vendeur à l'acheteur sous forme d'échantillon ou de modèle ; s'il présente des qualités que l'acheteur peut légitimement attendre au regard des déclarations publiques faites par le vendeur, par le fabricant ou par son représentant, notamment dans la publicité ou l'étiquetage ; 2. Ou s'il présente les caractéristiques définies d'un commun accord par les parties ou est propre à tout usage spécial recherché par l'acheteur, porté à la connaissance du vendeur et que ce dernier a accepté. Article L217-12 du Code de la consommation - Toute réclamation suite à un défaut de conformité est limitée à deux ans à compter de la livraison du bien. Garantie légale sur les vices cachés (extrait du Code de la consommation) : Article 1641 du Code civil - Le vendeur est tenu de la garantie en cas de défauts cachés de la chose vendue qui la rendent impropre à l'usage auquel on la destine, ou qui diminuent tellement cet usage que l'acheteur ne l'aurait pas acquise, ou n'en aurait donné qu'un moindre prix, s'il les avait connus. Article 1648 du Code civil (alinéa 1) - Toute réclamation résultant de vices cachés doit être faite par l'acheteur dans un délai de deux ans à compter de la découverte du vice.





## INSTRUKCJE BEZPIECZEŃSTWA

### OGÓLNE OSTRZEŻENIA DOTYCZĄCE ELEKTRONARZĘDZI



**OSTRZEŻENIE!** Należy zapoznać się z wszystkimi ostrzeżeniami, instrukcjami, ilustracjami i specyfikacjami dostarczonymi z elektronarzędziem. *Nieprzestrzeganie którejs z podanych poniżej instrukcji może spowodować porażenie prądem elektrycznym, pożar i/lub poważne urazy.*

**Wszystkie ostrzeżenia i instrukcje należy przechowywać do późniejszego wykorzystania.** *Określenie „elektronarzędzie” w ostrzeżeniach dotyczy elektrycznego narzędzia przewodowego lub akumulatorowego.*

### BEZPIECZEŃSTWO W MIEJSCU PRACY

- a. **Miejsce pracy powinno być czyste i dobrze oświetlone.** *Nieporządek i ciemne obszary sprzyjają wypadkom.*
- b. **Nie używać elektronarzędzi w atmosferze wybuchowej, na przykład w obecności palnych cieczy, gazów lub pyłów.** *Elektronarzędzia wytwarzają iskry, które mogą spowodować zapłon pyłu lub oparów.*
- c. **Dzieci i osoby postronne nie powinny zbliżać się do pracującego elektronarzędzia.** *Nieuwaga może spowodować utratę kontroli nad urządzeniem.*

### BEZPIECZEŃSTWO ELEKTRYCZNE

- a. **Wtyczki urządzenia muszą pasować do gniazdka. Nie wolno wprowadzać zmian we wtyczkach. Nie wolno używać przystawek z uziemionymi elektronarzędziami. Wtyczki w**

*oryginalnym stanie i pasujące do nich gniazdka zmniejszają niebezpieczeństwo porażenia prądem.*

- b. Unikać kontaktu ciała z uziemionymi powierzchniami (np. rury, grzejniki, kuchenki, lodówki).** *Istnieje zwiększone ryzyko porażenia prądem, jeśli ciało jest uziemione.*
- c. Nie wystawiać elektronarzędzi na działanie deszczu lub wilgoci.** *Woda dostająca się do elektronarzędzia zwiększa ryzyko porażenia prądem.*
- d. Prawidłowe używanie kabli** **Nie wolno używać przewodu do przenoszenia, wyciągania lub odłączania urządzenia.** **Przewód powinien znajdować się z dala od źródeł ciepła, oleju, ostrych krawędzi lub ruchomych elementów.** *Uszkodzone lub splątane przewody zwiększają ryzyko porażenia prądem.*
- e. Podczas pracy elektronarzędziem na zewnątrz należy użyć przedłużacza przeznaczonego do użytku zewnętrznego.** *Użycie przewodu przeznaczonego do użytku na zewnątrz zmniejsza ryzyko porażenia prądem.*
- f. Jeśli niezbędne jest używanie elektronarzędzia w wilgotnym miejscu, należy zastosować wyłącznik różnicowoprądowy (RCD) w celu zabezpieczenia zasilania..** *Używanie RCD zmniejsza niebezpieczeństwo porażenia prądem.*

## BEZPIECZEŃSTWO OSÓB

- a. Należy zachować czujność, obserwować, co się robi i kierować się zdrowym rozsądkiem podczas obsługi elektronarzędzia. Nie używać urządzenia w przypadku zmęczenia lub pod wpływem narkotyków, alkoholu lub leków.** *Jeden moment nieuwagi podczas używania urządzenia może skutkować poważnymi urazami.*
- b. Używać środków ochrony indywidualnej. Należy zawsze używać ochrony oczu.** *Sprzęt ochronny, taki jak maska przeciwpyłowa, antypoślizgowe obuwie ochronne, kask lub ochrona słuchu stosowany w odpowiednich warunkach, zmniejszy obrażenia ciała.*

- c. **Zapobiegać niezamierzonemu uruchomieniu. Przed podłączeniem do wtyczki lub akumulatora, podnoszeniem lub przenoszeniem urządzenia należy się upewnić się, że wyłącznik jest ustawiony w pozycji wyłączonej.**  
*Przenoszenie elektronarzędzi z palcem na wyłączniku lub podłączanie elektronarzędzi z włączonym wyłącznikiem grozi wypadkiem.*
- d. **Usunąć klucze regulacyjne przed włączeniem elektronarzędzia.** *Klucz zostawiony przy wirującej części elektronarzędzia może spowodować obrażenia.*
- e. **Nie wychylać się nadmiernie. Przez cały czas należy utrzymać odpowiednią postawę i równowagę.** *Umożliwia to lepszą kontrolę elektronarzędzia w nieoczekiwanych sytuacjach.*
- f. **Prawidłowy ubiór. Nie nosić luźnego ubrania ani ozdób. Włosy, ubrania i rękawice należy trzymać w bezpiecznej odległości do ruchomych elementów.** *Ruchome elementy urządzenia mogą chwycić luźne ubrania, ozdoby lub długie włosy.*
- g. **Jeśli urządzenie jest przeznaczone do podłączenia urządzeń odciągających i zbierających pył, muszą być one prawidłowo podłączone i używane.** *Używanie wyciągu pyłu zmniejsza zagrożenia związane z pyłem.*
- h. **Rutyna wynikająca z częstego używania urządzeń nie może prowadzić do nadmiernej pewności siebie i lekceważenia zasad bezpieczeństwa.** *Niedbałe czynności mogą w ciągu ułamków sekund spowodować ciężkie urazy*

## UŻYWANIE I KONSERWACJA URZĄDZENIA

- a. **Nie przeciążać urządzenia. Używać elektronarzędzia dostosowanego do wykonywanej pracy.** *Urządzenie będzie wykonywać pracę lepiej i bezpieczniej w tempie, na które jest ono przeznaczone.*

- b. **Nie używać urządzenia, jeśli jego wyłącznik nie włącza lub nie wyłącza go prawidłowo.** *Każde elektronarzędzie, którego nie można kontrolować za pomocą wyłącznika, jest niebezpieczne i musi zostać naprawione.*
- c. **Przed regulacją, wymianą akcesoriów lub schowaniem elektronarzędzia należy wyciągnąć wtyczkę z gniazdka i/ lub akumulator z urządzenia.** *Takie zapobiegawcze środki bezpieczeństwa zmniejszają ryzyko przypadkowego uruchomienia elektronarzędzia.*
- d. **Wyłączone elektronarzędzia należy przechowywać w miejscu niedostępnym dla dzieci i nie pozwalać używać elektronarzędzia osobom nieobeznanim z elektronarzędziem i niniejszymi instrukcjami.** *Elektronarzędzia są niebezpieczne w rękach nieprzeszkolonych użytkowników.*
- e. **Konserwacja elektronarzędzi. Sprawdzić urządzenie pod kątem rozregulowania i zamocowania ruchomych części, pęknięcia elementów i wszelkich innych czynników, które mogą wpłynąć na pracę elektronarzędzia. W razie uszkodzenia, urządzenie należy naprawić przed użyciem.** *Przyczyną wielu wypadków spowodowanych jest przez brak odpowiedniej konserwacji elektronarzędzi.*
- f. **Narzędzia skrawające powinny być ostre i czyste.** *Odpowiednio utrzymane narzędzia skrawające z ostrymi krawędziami tnącymi są mniej podatne na zakleszczenie i można łatwiej nad nimi panować.*
- g. **Elektronarzędzi, akcesoriów, narzędzi itp. należy używać zgodnie z niniejszą instrukcją, biorąc pod uwagę warunki pracy i prace, które mają być wykonywane.** *Używanie elektronarzędzi niezgodnie z ich przeznaczeniem może prowadzić do niebezpiecznych sytuacji.*
- h. **Uchwyty i powierzchnie chwytowe należy przechowywać w suchym, czystym miejscu, wolnym od oleju i smaru.** *Śliskie uchwyty i powierzchnie chwytowe nie pozwalają na bezpieczne używanie i kontrolowanie urządzenia w nieoczekiwanych sytuacjach.*

## UŻYWANIE I KONSERWACJA URZĄDZENIA

- a. **Do ładowania używać tylko ładowarki podanej przez producenta.** Ładowarka odpowiednia dla jednego typu akumulatora może stwarzać ryzyko pożaru w przypadku używania z innym akumulatorem.
- b. **Używać elektronarzędzi tylko ze specjalnie oznaczonymi akumulatorami.** *Używanie innych akumulatorów może stwarzać ryzyko obrażeń i pożaru.*
- c. **Gdy akumulator nie jest używany, należy go trzymać z dala od innych metalowych przedmiotów, takich jak spinacze biurowe, monety, klucze, gwoździe, śruby lub inne małe metalowe przedmioty, które mogą utworzyć połączenie między biegunami.** *Zwarcie biegunów akumulatora może spowodować oparzenia lub pożar.*
- d. **W warunkach nieprawidłowego używania ciecz może zostać wyrzucona z akumulatora; unikać kontaktu. Jeśli dojdzie do przypadkowego kontaktu, płukać wodą. Jeśli ciecz dostanie się do oczu, dodatkowo zwrócić się o pomoc lekarską.** *Ciecz wyciekająca z akumulatora może spowodować podrażnienie oczu lub oparzenia.*
- e. **Nie używać akumulatora ani urządzenia w razie uszkodzenia lub dokonania zmian.** *Uszkodzone lub zmienione akumulatory mogą zachowywać się nieprzewidywalnie i spowodować pożar, wybuch lub urazy.*
- f. **Nie narażać akumulatora ani narzędzia na działanie ognia lub wysokiej temperatury.** *Narażenie na działanie ognia lub temperatury powyżej 130°C może spowodować wybuch.*
- g. **Należy postępować zgodnie z wszystkimi instrukcjami ładowania i nie wolno ładować akumulatora ani urządzenia w temperaturze wykraczającej poza zakres podany w instrukcjach.** *Nieprawidłowe ładowanie lub ładowanie w temperaturze wykraczającej poza podany zakres może spowodować uszkodzenie akumulatora i zwiększa ryzyko pożaru.*

## SERWISOWANIE

- a. **Elektronarzędzie powinno być serwisowane przez wykwalifikowane osoby z użyciem identycznych części zamiennych.** *Zapewni to utrzymanie bezpieczeństwa elektronarzędzia.*
- b. **Nie wolno serwisować uszkodzonych akumulatorów.** *Serwisowaniem akumulatorów może zajmować się wyłącznie producent lub autoryzowany zakład usługowy.*

## DODATKOWE OSTRZEŻENIA DOTYCZĄCE BEZPRZEWODOWEJ WIERTARKI UDAROWEJ

- a. **Jeśli uchwyt może się zetknąć z ukrytym przewodem lub własnym kablem, podczas pracy należy je trzymać za izolowane powierzchnie chwytowe.** *Zetknięcie śruby z przewodem podłączonym do prądu może doprowadzić do tego, że metalowe zewnętrzne elementy będą również pod napięciem i wywołają porażenie operatora prądem elektrycznym.*

## DODATKOWE OSTRZEŻENIA DOTYCZĄCE AKUMULATORA

- a. *Nie łączyć ze sobą dodatniego i ujemnego bieguna akumulatora ani z żadnym innym metalowym przedmiotem (np. przewodem).*
- b. *Nie wolno nosić ani przechowywać akumulatora razem z naszyjnikami, spinkami do włosów ani innymi metalowymi przedmiotami.*
- c. *Nie wolno przebijać akumulatora gwoźdźmi, uderzać go młotkiem, stawać na nim ani narażać go na jakiegokolwiek inne silne uderzenia lub wstrząsy.*
- d. *Nie lutować bezpośrednio na akumulatorze.*
- e. *Nie narażać akumulatora na działanie wody lub słonej wody ani nie dopuszczać do zamoczenia akumulatora.*
- f. *Nie wolno rozmontowywać ani modyfikować akumulatora.*
- g. *Nie umieszczać akumulatora w pobliżu ognia, pieców ani innych miejscach o wysokiej temperaturze. Nie umieszczać*

akumulatora w miejscach bezpośrednio nasłonecznionych ani nie używać/przechowywać go w samochodach w upale.

- h.* Nie umieszczać baterii w kuchenkach mikrofalowych, pojemnikach wysokociśnieniowych ani w naczyniach indukcyjnych.
- i.* Jeśli akumulator ma być przechowywany przez okres bez użycia, należy go przechowywać w temperaturze pokojowej (od 19°C do 25°C), naładowany do około 30 - 50% pojemności. W przypadku przechowywania przez bardzo długi czas należy ładować akumulator raz do roku, aby zapobiec całkowitemu rozładowaniu.

## **POZOSTAŁE ZAGROŻENIA**

**Nawet gdy produkt jest używany zgodnie ze wszystkimi zasadami bezpieczeństwa, pozostaje pewne potencjalne ryzyko obrażeń i uszkodzeń. Następujące zagrożenia mogą wystąpić w związku ze konstrukcją tego produktu:**

1. Urazy i uszkodzenia mienia spowodowane złamaniem elementów lub nagłym uderzeniem w ukryte obiekty podczas używania.
2. Niebezpieczeństwo urazów i szkód materialnych spowodowane latającymi przedmiotami lub akcesoriami elektronarzędzia.



## OPIS PRODUKTU

1. Uchwyt narzędziowy
2. Tuleja zaciskowa
3. Odpowietrzniki
4. Sterowanie ruchem do przodu/do tyłu z blokadą
5. Uchwyt
6. Otwór do mocowania zacisku paskowego
7. Akumulator
8. Wskaźnik naładowania
9. Przycisk zwalniania akumulatora
10. Lampka LED
11. Wyłącznik z regulacją prędkości
12. Zacisk paskowy

## 01 DANE TECHNICZNE

### Wkrętarka

Napięcie znam:	18V d.c.
Prędkość biegu jałowego:	0-2500/min
Maks. moment obr.:	120 N.m
Rozmiar uchwytu narzędziowego:	1/4" ( 6.35mm ) hex
Ciężar (bez akumulatora)	0,9 kg

### Akumulator

Model akumulatora:	EBAT18-Li-2
Napięcie akumulatora:	18V d.c.
Pojemność akumulatora:	2Ah
Ogniwa	5 szt.
Ciężar:	0,4kg

Temperatura otoczenia do używania urządzenia i akumulatora: od -10°C do 40°C

### Używanie akumulatora i ładowarki:

Model akumulatora:	EBAT18-Li-2 / EBAT18-Li-4 / EBAT18-Li-5 / EHPB18-Li-4 / EHPB18-Li-8
Model ładowarki:	EC18-Li / EFC18-Li / EMC18-Li



## HAŁAS

Ciśnienie akustyczne ważone A:  $L_{pA}=93,5\text{dB(A)}$

Moc akustyczna ważona A:  $L_{WA}=104,5\text{dB(A)}$

Niepewność:  $K_{PA}$  &  $K_{WA}=3,0\text{dB(A)}$

Hałas słyszany przez operatora może przekroczyć 80 dB(A) i dlatego wymagane są środki ochrony słuchu.

## WIBRACJE

Dokręcanie udarowe śrub , parametry narzędzia ah: 11,7 m/s<sup>2</sup>

Niepewność  $K=1,5\text{m/s}^2$

Zadeklarowane wartości wibracji całkowitych i zadeklarowane wartości emisji hałasu zostały zmierzone zgodnie ze znormalizowaną metodą EN62841-1/EN62841-2-2) i można je wykorzystywać do porównywania urządzeń, a także do wstępnej oceny narażenia.

**OSTRZEŻENIE!** Emisja drgań podczas rzeczywistego użytkowania elektronarzędzia może różnić się od zadeklarowanej wartości całkowitej w zależności od sposobu użycia narzędzia oraz potrzeby określenia środków bezpieczeństwa w celu ochrony operatora, które opierają się na oszacowaniu narażenia w rzeczywistych warunkach użytkowania (biorąc pod uwagę wszystkie części cyklu roboczego, takie jak czas, kiedy narzędzie jest wyłączone i kiedy nie jest ono obciążone, oprócz czasu włączenia).

## OBJAŚNIENIA DO TABLICZKI ZNAMIONOWEJ

**EBID18Li = NUMĂR MODEL** E = ERBAUER

B = Szczotkowany silnik

ID = WKRĘTARKA UDAROWA

18 = 18 V DV

Li = LITOWO-JONOWE



## MONTAŻ

### 01 SYMBOLE



Przeczytaj instrukcję obsługi



Stosuj ochronę oczu



Stosuj ochronę uszu.



Stosuj maskę przeciwpyłową.



Nie usuwaj akumulatorów do rzek ani nie zanurzaj w wodzie.



Nie wrzucaj akumulatorów do ognia. Akumulator może eksplodować i spowodować obrażenie ciała.



Nie wystawiaj akumulatora na działanie temperatury powyżej 40°C

**KEEP COOL TECHNOLOGY**

Technologia chłodzenia akumulatora

yyWxx

Kod daty produkcji: Rok produkcji (20yy) i tydzień produkcji (Wxx)

## 02 ROZPAKOWANIE

Rozpakować wszystkie elementy i położyć je na płaskiej, stabilnej powierzchni.

- Usunąć wszystkie materiały opakowaniowe i ewentualne elementy transportowe.
- Sprawdzić, czy zawartość dostawy jest kompletna i nieuszkodzona. Jeśli okaże się, że brakuje części lub są one uszkodzone, nie wolno używać produktu, tylko należy skontaktować się ze sprzedawcą. Używanie niekompletnego lub uszkodzonego produktu stanowi zagrożenie dla ludzi i mienia.
- Sprawdzić, czy są wszystkie akcesoria i narzędzia potrzebne do montażu i używania urządzenia. Dotyczy to również odpowiednich środków ochrony indywidualnej.



**OSTRZEŻENIE!** Produkt i jego opakowanie nie są zabawkami dla dzieci! Nie wolno dzieciom bawić się foliowymi workami, blachami ani małymi elementami! Niebezpieczeństwo uduszenia i udławienia się!

## 03 MONTAŻ MASZYNY

### ŁADOWANIE AKUMULATORA







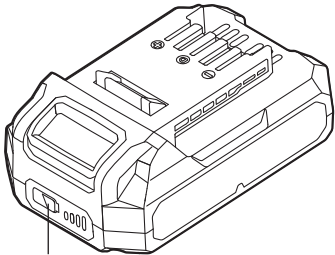

Akumulator jest dostarczany w stanie niskiego poziomu naładowania. Przed pierwszym użyciem akumulator należy doładować. Szczegóły patrz instrukcja obsługi ładowarki.

### DEMONTAŻ I MONTAŻ AKUMULATORA (A1, A2)

Wcisnąć przycisk zwalniania akumulatora i wysunąć akumulator z urządzenia. Po naładowaniu wsunąć go z powrotem do urządzenia. Wystarczy wciśnięcie i lekkie dociśnięcie.

## WSKAŹNIK NAŁADOWANIA AKUMULATORA

Akumulator litowo-jonowy (5) jest wyposażony we WSKAŹNIK NAŁADOWANIA, który informuje o aktualnym stanie naładowania akumulatora. Nacisnąć przycisk WSKAŹNIK NAŁADOWANIA (6), aby sprawdzić naładowanie akumulatora. Dioda LED powinna świecić przez około 5 sekund.

  Miga  Wł.  Wył.	76-100% naładowania	
	51-75% naładowania	
	26-50% naładowania	
	5-25% naładowania	
	poniżej 5% naładowania	

## UŻYWANIE ZACISKU PASKOWEGO (B1, B2)

Przykręcić zacisk paskowy (9) na urządzeniu za pomocą śruby. Zacisk można zawiesić na pasku, kieszeni itp.

## WKŁADANIE I USUWANIE, KOŃCÓWKA GNIAZDOWA LUB ŚRUBOKRĘTOWA (C)

Pociągnąć do przodu tuleję blokującą (2). Włożyć całkowicie żądaną końcówkę do uchwytu narzędziowego i puścić tuleję blokującą. Pociągnąć końcówkę w celu sprawdzenia, czy jej prawidłowo zamocowana. W celu usunięcia końcówki pociągnąć do przodu tuleję blokującą (2) i wyjąć końcówkę.



**OSTRZEŻENIE!** Zawsze używaj nasadek lub bitów sterownika specjalnie zaprojektowanych do kierowca uderzeniowy!

Gniazda lub końcówki wkrętek nagrzewają się podczas użytkowania! Obchodź się z nimi ostrożnie! Nosić rękawice ochronne, aby uniknąć obrażeń, takich jak oparzenia!



## UŻYWANIE

### 01 PRZEZNACZENIE

Urządzenie jest przeznaczone do wkręcania i podkręcania śrub, nakrętek i innych gwintowanych elementów złącznych. Urządzenie nie jest przeznaczone do używania jako wiertarka.

### 02 OBSŁUGA

Tam, gdzie to możliwe, zabezpieczyć obrabiane elementy, aby zapobiec ich przemieszczaniu się podczas pracy.

#### WYŁĄCZNIK (D)

Wcisnąć wyłącznik (11), aby rozpocząć i puścić wyłącznik, aby zakończyć wkręcanie. Wyłącznik ma funkcję hamulca, która zatrzymuje natychmiast wrzeciono po szybkim puszczeniu wyłącznika. Urządzenie posiada również przełącznik prędkości umożliwiający uzyskanie wyższej prędkości i większego momentu przy zwiększonym nacisku na przełącznik.



**OSTRZEŻENIE!** Nie używać urządzenia przez dłuższy czas z małą prędkością, ponieważ w jego wnętrzu powstanie zbyt dużo ciepła.

#### BLOKADA WYŁĄCZNIKA (E1)

Wyłącznik można zablokować w pozycji wyłączonej. Można w ten sposób ograniczyć możliwość przypadkowego uruchomienia urządzenia. Aby zablokować wyłącznik, należy ustawić przełącznik kierunku obrotów (4) w położeniu środkowym.

#### PRZEŁĄCZNIK KIERUNKU OBROTÓW (E2, E3)



**OSTRZEŻENIE!** Zmiana kierunku obrotu może być dokonywana tylko wtedy, gdy produkt jest odłączony od prądu i całkowicie zatrzymany! Przesuwanie podczas obracania się wrzeciona może spowodować uszkodzenie narzędzia.

Przestawić przełącznik kierunku obrotów (4) w lewą stronę, aby produkt wykonywał ruch obrotowy w prawą stronę.

Przestawić przełącznik kierunku obrotów (4) w prawą stronę, aby produkt wykonywał ruch obrotowy w lewą stronę.

## AUTOMATYCZNA LAMPKA ROBOCZA LED (F)

Lampka robocza LED (10) świeci, gdy wyłącznik jest lekko wciśnięty i automatycznie gaśnie chwilę po jego puszczeniu. Jest to dodatkowe oświetlenie powierzchni obrabianego elementu do pracy w słabo oświetlonych miejscach.



**OSTRZEŻENIE!** Nie patrzeć prosto na diodę LED!

## PRZECIĄŻENIE, TEMPERATURA I PROBLEMY Z ŁADOWANIEM

Problem	Stan narzędzia/ akumulatora	Możliwa przyczyna	Rozwiązanie
Zabezpieczenie przed przeciążeniem	Urządzenie nagle przestaje pracować; lampka robocza LED (o ile jest) miga	Nadzwyczaj wysoki moment obrotowy, zacinanie i blokowanie się, przeciążenie narzędzia	Natychmiast usunąć obciążenie i zresetować narzędzie przez wyłączenie go i włączenie ponownie
Nadzwyczaj wysoka temperatura	Pierwsza i trzecia dioda LED WSKAŹNIK NAŁADOWANIA migają na przemian	W czasie pracy temperatura akumulatora przekracza 77°C	Przed dalszą pracą schłodzić akumulator do poniżej 77°C, a przed ładowaniem do poniżej 57°C
Niski poziom naładowania akumulatora	Moc narzędzia szybko spada. Pierwsza dioda LED we WSKAŹNIKU NAŁADOWANIA zaczyna migać	Akumulator jest naładowany w mniej niż 5%	Wyjąć akumulator z narzędzia i naładować
Pozostałe problemy	Krótkie ładowanie	Akumulator nie jest w pełni naładowany	Dopilnować, aby akumulator był całkowicie naładowany i w tym celu pozwolić, aby ładowarka wykonała swój pełny cykl ładowania
		Złe warunki przechowywania	Gdy narzędzie nie jest używane, należy zawsze wyjąć akumulator z narzędzia i ładowarki i schować w suchym i bezpiecznym miejscu. Należy unikać ładowania lub przechowywania akumulatora w temperaturze poniżej 5°C i powyżej 40°C. Przed schowaniem pozwolić, aby gorący akumulator wyjęty z narzędzia tuż po pracy stygł przez około 30 minut



## PIELĘGNACJA I KONSERWACJA

### KONSERWACJA

Elektronarzędzie nie wymaga dodatkowego smarowania ani konserwacji. Elektronarzędzie nie ma żadnych części, które mogą być serwisowane przez użytkownika. Do czyszczenia elektronarzędzia nie wolno używać wody ani chemicznych środków czyszczących. Wytrzeć suchą szmatką. Produkt należy przechowywać w suchym miejscu. Szczeliny wentylacyjne silnika muszą być czyste. Wszystkie elementy sterownicze muszą być czyste.

### RECYKLING I ZŁOMOWANIE



Zużytych produktów elektrycznych nie należy wyrzucać razem z odpadami domowymi. Należy je poddać recyklingowi, jeśli istnieje odpowiednia infrastruktura. Aby uzyskać porady dotyczące recyklingu, należy skontaktować się z lokalnymi organami administracji lub punktem sprzedaży.

### ZŁOMOWANIE ZUŻYTEGO AKUMULATORA



W celu ochrony zasobów naturalnych, należy zapewnić odpowiedni recykling lub odpowiednią utylizację akumulatorów. Urządzenia posiada akumulator litowo-jonowy. Informacje na temat recyklingu i/lub możliwości utylizacji można uzyskać w lokalnym urzędzie odpowiedzialnym za gospodarkę odpadami.

Rozładować akumulator, uruchamiając urządzenie, a następnie wyjąć akumulator z obudowy narzędzia i przykryć złącza akumulatora taśmą samoprzylepną, aby zapobiec zwarciom i wyładowaniu energii. Nie próbować otwierać ani usuwać elementów akumulatora.

### NAPRAWY

Produkt nie zawiera żadnych elementów, które mogą być naprawiane przez konsumenta. W sprawie sprawdzania i napraw należy kontaktować się z autoryzowanym centrum serwisowym lub innymi wykwalifikowanymi osobami.

### PRZECHOWYWANIE

- Wyłączyć urządzenie i wyjąć akumulator.
- Produkt należy wyczyścić zgodnie z powyższym opisem.
- Produkt i jego akcesoria należy przechowywać w miejscu ciemnym, suchym, zabezpieczonym przed mrozem i dobrze wentylowanym.
- Produkt należy przechowywać w miejscu niedostępnym dla dzieci.
- Zalecamy używanie oryginalnego opakowania do przechowywania produktu oraz przykrywanie produktu za pomocą odpowiedniego płótna lub osłony celem zabezpieczenia przed pyłem.



## TRANSPORT

- Wyłączyć urządzenie i wyjąć akumulator.
- Założyć ewentualne osłony transportowe.
- Produkt należy zawsze nosić za jego uchwyt.
- Chronić produkt przed silnymi uderzeniami i wstrząsami, które mogą wystąpić podczas transportu w pojazdach.
- Zabezpieczyć produkt, aby zapobiec jego ześlizgnięciu lub przewróceniu się.



## GWARANCJA HANDLOWA ERBAUER

Przykładamy szczególną wagę do tego, aby wybierać materiały wysokiej jakości i stosować techniki produkcyjne, które umożliwiają tworzenie wytrzymałych, a zarazem atrakcyjnych produktów. Ten produkt (**Erbauer** Bezprzewodowa szczotkowa wiertarka udarowa) ma gwarancję producenta na 3 lat, która obejmuje wady produkcyjne, począwszy od daty zakupu (zakup w sklepie) lub dostawy (zakup przez Internet) bez dodatkowych kosztów.

Aby dokonać zgłoszenia reklamacyjnego, należy przedstawić dowód zakupu (np. paragon, fakturę lub inny dowód na mocy obowiązujących przepisów prawa). Dowód zakupu należy przechowywać w bezpiecznym miejscu. Gwarancja obejmuje produkty nowe; nie obejmuje produktów używanych lub z ekspozycji. Produkt zamienny objęty niniejszą gwarancją będzie nią objęty aż do wygaśnięcia okresu obowiązywania gwarancji oryginalnego produktu, chyba że określono inaczej w obowiązujących przepisach prawa.

Niniejsza gwarancja obejmuje wady i uszkodzenia produktu, pod warunkiem że produkt był używany zgodnie z przeznaczeniem oraz zamontowany, czyszczony i konserwowany zgodnie z informacjami zawartymi powyżej oraz w instrukcji obsługi, a także ze standardowymi praktykami (jeśli te praktyki nie są sprzeczne z instrukcją użytkownika).

Niniejsza gwarancja nie obejmuje wad ani uszkodzeń wynikających z normalnego zużycia lub uszkodzeń będących skutkiem niewłaściwego używania, montażu lub złożenia, a także zaniedbania, wypadku i modyfikacji produktu. Gwarancja nie obejmuje w żadnym wypadku dodatkowych kosztów (transportu, przenoszenia, montażu i demontażu, robocizny itd.) ani strat bezpośrednich lub pośrednich, chyba że określono inaczej w obowiązujących przepisach prawa.

Niniejsza gwarancja nie obejmuje usterek i uszkodzeń spowodowanych następującymi czynnikami:

- Zwykłe zużywanie się, w tym zużywanie się akcesoriów
- Przeciążenie, niewłaściwe użytkowanie lub zaniedbanie
- Próba naprawy podjęta przez jakiejkolwiek osoby inne niż autoryzowany przedstawiciel
- Usterka dotycząca tylko estetyki narzędzia
- Uszkodzenia spowodowane ciałami lub substancjami obcymi, bądź będące następstwem wypadków
- Uszkodzenie spowodowane wypadkiem lub przeróbką
- Nieprzestrzeżenie zaleceń producenta
- Utrata możliwości używania towarów

Akumulatory i ładowarki do akumulatorów nie są objęte 3-letnią gwarancją firmy Erbauer i będą posiadać 2-letnią gwarancję od daty zakupu.

Jeśli produkt jest wadliwy, we właściwym czasie naprawimy go lub wymienimy.

Prawa wynikające z tej gwarancji obowiązują w kraju, w którym zakupiono produkt. Zapytania dotyczące gwarancji powinno się kierować do sklepu, w którym zakupiono produkt.

Niniejsza gwarancja jest dokumentem dodatkowym, który nie ma wpływu na ustawowe prawa konsumenta.

Jeśli produkt zakupiono w Polsce, niniejsza gwarancja nie wyklucza, nie ogranicza ani nie zawiesza uprawnień wynikających z przepisów prawa dotyczących gwarancji na wady zakupionego towaru.



## INSTRUCȚIUNILE DE SECURITATE

### AVERTIZĂRI GENERALE DE SECURITATE PENTRU UNELTE ELECTRICE



**AVERTIZARE** Citiți toate avertizările de securitate și instrucțiunile, ilustrațiile și specificațiile oferite împreună cu această unealtă electrică.

*Nerespectarea avertizărilor și instrucțiunilor din continuare poate rezulta în electrocutare, incendiu și/ sau vătămări grave.*

**Păstrați toate avertizările și instrucțiunile pentru o consultare ulterioară.** Termenul „unealtă electrică” din cadrul avertizărilor se referă la uneltele electrice alimentate de la priză (cu fir) sau la cele operate cu baterii (fără fir).

### SECURITATEA ZONEI DE LUCRU

- a. **Mențineți zona de lucru curată și bine iluminată.** Zonele întunecate sau aglomerate reprezintă surse de accidentare.
- b. **Nu utilizați uneltele electrice în atmosfere explozive, precum în prezența lichidelor, gazelor sau a prafurilor inflamabile.** Uneltele electrice generează scântei care pot aprinde praful sau gazele.
- c. **Țineți copiii și spectatorii la distanță în timp ce operați o unealtă electrică.** Distragerea atenției poate conduce la pierderea controlului.

### SECURITATEA ELECTRICĂ

- a. **Ștecărele uneltelor electrice trebuie să se potrivească cu priza.** Nu modificați niciodată ștecărul în niciun fel. Nu utilizați niciun fel de adaptoare pentru ștecăre în combinație cu

**unelte electrice ce dispun de pământare.** *Prizele nemodificate și prizele potrivite vor reduce riscul de electrocutare.*

- b. Evitați contactul dintre corp și suprafețele pământate, precum țevile, radiatoarele, balustradele sau frigidererele.** *Există un risc crescut de electrocutare în cazul în care corpul dvs. este pământat.*
- c. Nu expuneți uneltele electrice ploii sau condițiilor de umezeală.** *Pătrunderea apei în unealta electrică va crește pericolul de electrocutare.*
- d. Nu abuzați cablul de alimentare. Nu utilizați niciodată cablul pentru transportul, tragerea sau deconectarea de la alimentare a uneltei electrice. Țineți cablul departe de căldură, de ulei, muchii ascuțite sau piese mobile.** *Cablurile deteriorate sau încurcate pot crește riscul de electrocutare.*
- e. Atunci când operați o unealtă electrică în exterior, utilizați un cablu prelungitor adecvat pentru utilizarea în exterior.** *Utilizarea unui cablu adecvat pentru exterior reduce riscul de electrocutare.*
- f. În cazul în care operarea unei unelte electrice într-o locație umedă nu poate să fie evitată, utilizați o alimentare protejată cu un dispozitiv de curent (RCD).** *Utilizarea unui RCD reduce riscul de electrocutare.*

## SECURITATEA PERSONALĂ

- a. Rămâneți în stare alertă, urmăriți ceea ce faceți și exercitați bunul simț la utilizarea uneltelor electrice. Nu utilizați unelte electrice atunci când sunteți oboseți sau sub influența drogurilor, a alcoolului sau a medicamentelor.** *Un moment de neatenție la operarea uneltelor electrice poate cauza vătămări personale grave.*
- b. Utilizați echipament personal de protecție. Purtați întotdeauna ochelari de protecție.** *Echipamentul personal de protecție, precum o mască de praf, încălțăminte ce nu alunecă, o cască sau căști de antifonare utilizate în condițiile adecvate, vor reduce vătămrile personale.*

- c. **Preveniți pornirea accidentală. Asigurați-vă că aveți comutatorul în poziția oprită înainte de a conecta unealta la alimentarea electrică și / sau acumulator, de a ridica și transporta unealta.** *Transportul uneltelor electrice cu degetul pe comutator sau alimentarea uneltelor conectate invită accidentele.*
- d. **Îndepărtați orice cheie de reglare sau cheie fixă înainte de a alimenta unealta electrică.** *O cheie sau o cheie fixă atașată de o piesă rotativă a uneltei electrice poate cauza vătămarea personală.*
- e. **Nu vă întindeți excesiv. Țineți-vă echilibrul și aderența în permanență.** *Aceasta permite un control mai bun al uneltei electrice în situații neașteptate.*
- f. **Îmbrăcați-vă adecvat. Nu purtați haine largi sau bijuterii. Țineți-vă părul și îmbrăcămintea departe de piesele rotative.** *Hainele largi, bijuteriile sau părul lung se pot prinde în piesele mobile.*
- g. **În cazul în care unealta este furnizată în conexiune cu un echipament de extragere și colectare a prafului, asigurați-vă că acesta este conectat și utilizat în mod adecvat.** *Utilizarea sistemelor de colectare praf poate reduce riscurile asociate prafului.*
- h. **Nu vă lăsați înșelați de familiarizarea cu o unealtă electrică și ignorați principiile de securitate ale uneltei.** *O acțiune neatență poate cauza vătămări grave într-o fracțiune de secundă.*

## UTILIZAREA ȘI ÎNGRIJIREA UNELTEI ELECTRICE

- a. **Nu forțați unealta electrică. Utilizați unealta electrică adecvată pentru aplicația dvs.** *O unealtă electrică corectă va executa lucrările mai bine și mai sigur la puterea la care a fost proiectată.*
- b. **Nu utilizați unealta electrică dacă aceasta nu poate fi pornită și oprită de la comutator.** *Orice unealtă electrică, care nu poate să fie controlată cu comutatorul este periculoasă și trebuie reparată.*

- c. **Deconectați ștecărul de la sursa de alimentare și / sau extrageți acumulatorul din unealta electrică, dacă este detașabil, înainte de a efectua orice reglaje, înainte de a schimba accesoriile sau de a le depozita. Aceste măsuri preventive de securitate reduc riscul de pornire al uneltei electrice în mod accidental.**
- d. **Depozitați uneltele electrice neutilizate departe de raza de acțiune a copiilor și nu permiteți persoanelor nefamiliarizate cu unealta electrică sau cu aceste instrucțiuni să opereze unealta electrică. Uneltele electrice sunt periculoase pe mâinile utilizatorilor neinstruiți.**
- e. **Întrețineți unealta electrică și accesoriile. Verificați cu privire la erori de aliniere ale pieselor mobile, la ruperea pieselor sau alte condiții care pot afecta funcționarea adecvată a uneltelor electrice. În cazul în care sunt deteriorate, solicitați repararea uneltei electrice înainte de utilizare. Multe accidente sunt cauzate de uneltele electrice întreținute în mod inadecvat.**
- f. **Mențineți uneltele de tăiere ascuțite și curate. Uneltele electrice întreținute în mod adecvat și cu muchii de tăiere ascuțite sunt mai puțin predispuse la blocare și sunt mai ușor de controlat.**
- g. **Utilizați unealta electrică, accesoriile și vârfurile uneltei etc. în conformitate cu aceste instrucțiuni, luând în considerare condițiile de lucru și munca ce trebuie executată. Utilizarea uneltelor electrice pentru operații diferite de cele pentru care au fost concepute poate cauza situații periculoase.**
- h. **Țineți mânerul și suprafețele de prindere uscate și lipsite de ulei sau unsoare. Mânerul și suprafețele de prindere alunecoase nu permit prinderea și controlul sigur al uneltei în condiții neașteptate.**

## **UTILIZAREA ȘI ÎNGRIJIREA UNELTEI CU ACUMULATOR**

- a. **Reîncărcați numai cu încărcătorul prescris de către producător. Un acumulator care este adecvat pentru un anumit tip de acumulator poate crea un risc de incendiu atunci când este utilizat cu un altul.**

- b. Utilizați uneltele electrice numai cu acumulatorii proiectați pentru ele.** *Utilizarea oricăror altor baterii poate crea riscuri de vătămare și de incendiu.*
- c. Atunci când acumuloarele nu sunt utilizate, țineți-le departe de alte obiecte metalice, precum clemele de hârtie, monedele, cheile, cuiele, șuruburile și alte obiecte metalice de mici dimensiuni, care pot realiza conexiuni între bornele bateriei.** *Scurtcircuitarea bornelor poate cauza arsuri sau incendii.*
- d. În situații de utilizare abuzivă, lichidul poate fi aruncat din baterie; evitați contactul. În cazul în care are loc un contact accidental, clătiți cu apă. În cazul contactului lichidului cu ochii, solicitați suplimentar își asistență medicală.** *Lichidul aruncat din baterie poate cauza iritații și arsuri.*
- e. Nu utilizați acumuloarele sau uneltele deteriorate sau modificate.** *Acumuloarele deteriorate sau modificate pot prezenta un comportament impredictibil, ce poate rezulta în incendii, explozii sau risc de vătămare.*
- f. Nu expuneți acumulatorul sau unealta focului sau temperaturilor excesive.** *Expunerea la incendiu sau temperaturi de peste 130 °C poate cauza explozii.*
- g. Respectați toate instrucțiunile de încărcare și nu încărcați acumulatorul sau bateria în afara gamei de temperaturi specificată în instrucțiuni.** *Încărcarea inadecvată sau la temperaturi situate în afara gamei specificate poate cauza deteriorarea bateriei și creșterea riscului de incendiu.*

## SERVICE

- a. Solicitați efectuarea operațiunilor de service de către un specialist, utilizând numai piese de schimb identice.** *Aceasta va asigura menținerea stării de securitate a uneltei electrice.*
- b. Nu efectuați niciodată operațiuni de service asupra acumuloarelor deteriorate.** *Lucrările de service asupra acumuloarelor trebuie executate numai de producător sau de birourile sale de service autorizate.*

## AVERTIZĂRILE DE SECURITATE SUPLIMENTARE PENTRU MAȘINA DE ÎNȘURUBAT CU PERCUȚIE, FĂRĂ FIR

- a. Țineți unealta electrică de suprafețele de prindere izolate, atunci când efectuați orice operațiune la care elementul de fixare poate intra în contact cu un cablu electric ascuns.

*Un element de înșurubare care intră în contact cu un cablu aflat sub tensiune poate transmite tensiunea la piesele neizolate ale uneltei, cauzând electrocutarea operatorului.*

## INDICAȚII DE AVERTIZARE SUPLIMENTARE PENTRU BATERIE

- a. Nu conectați borna pozitivă și borna negativă a bateriei una de cealaltă cu un obiect metalic (precum un fir).
- b. Nu transportați sau depozitați bateria împreună cu coliere, ace de păr sau alte obiecte metalice.
- c. Nu perforați bateria cu cuie, nu loviți bateria cu un ciocan, nu călcați pe baterie și nu o supuneți într-un alt mod la impacturi puternice sau șocuri.
- d. Nu lipiți termic direct pe baterie.
- e. Nu expuneți bateria prezenței apei sau apei sărate și nici nu permiteți udarea bateriei.
- f. Nu dezasamblați și nu modificați bateria.
- g. Nu așezați bateria în apropierea focului, pe plite sau pe alte locații cu un nivel înalt de temperatură. Nu amplasați bateria în razele directe ale soarelui și nici nu depozitați bateria în interiorul mașinilor atunci când este cald afară.
- h. Nu așezați bateria pe cuptoare cu microunde, pe recipiente de înaltă presiune sau pe veselă pentru plite cu inducție.
- i. În cazul în care intenționați să depozitați bateria pe o perioadă de timp fără a o utiliza, depozitați-o la temperatura camerei (19°C la 25°C), încărcată la aproximativ 30 – 50% din capacitate. Atunci când le depozitați pe perioade foarte lungi, reîncărcați-le cel puțin o dată pe an, pentru a preveni descărcarea.



## RISCURI NECLASIFICATE

**Chiar dacă utilizați produsul în conformitate cu toate cerințele de siguranță, riscurile de leziuni corporale și pagube materiale nu vor dispărea în totalitate. Structura și designul acestui produs pot implica următoarele pericole:**

1. Vătămări și daune materiale ca urmare a accesoriilor deteriorate sau a unui impact cu obiecte ascunse în timpul utilizării.
2. Pericol de vătămare cauzat de obiectele proiectate sau de accesoriile inadecvate ale uneltelor electrice.



## DESCRIEREA PRODUSULUI

1. Suportul uneltei
2. Manșeta de blocare
3. Guri de ventilare
4. Controlul avansului/returului rotirii și al blocării
5. Mâner
6. Orificiu pentru fixarea clemei de curea
7. Acumulatorul
8. Butonul barei de alimentare
9. Butonul de eliberare baterie
10. Lampă LED
11. Comutatorul de pornire/oprire cu control variabil al vitezei
12. Clemă pentru curea

## 01 SPECIFICAȚII TEHNICE

### Șurubelniță

Tensiunea nominală:	18V d.c.
Viteză fără sarcină:	0-2500/min
Cuplu max.:	120 N.m
Dimensiunea suportului uneltei:	1/4" ( 6.35mm ) hex
Greutatea (fără acumulator):	0,9 kg

### Bateria

Modelul de acumulator:	EBAT18-Li-2
Tensiunea bateriei:	18V d.c.
Capacitatea bateriei	2Ah
Celula bateriei:	5pcs
Greutate:	0,4kg

Gama de temperatură ambiantă pentru utilizarea uneltei și a bateriei: -10°C până la 40°C

**Pentru utilizarea cu pachetul de baterii și acumulator, conform indicațiilor din continuare:**

Modelul de acumulator:	EBAT18-Li-2 / EBAT18-Li-4 / EBAT18-Li-5 / EHPB18-Li-4 / EHPB18-Li-8
Model încărcător:	EC18-Li / EFC18-Li / EMC18-Li

## DATELE DE ZGOMOT

Presiunea sonoră ponderată:  $L_{pA}=93,5\text{dB(A)}$

Puterea sonoră medie:  $L_{WA}=104,5\text{dB(A)}$

Incertitudinea:  $K_{pA} \text{ \& } K_{WA}=3,0\text{dB(A)}$

Intensitatea nivelului de sunet pentru operator poate să depășească 80dB(A), făcând utilizarea de măsuri de protecție necesară.

## DATELE DE VIBRAȚII

Strângerea cu percuție a elementelor de fixare cu o capacitate a uneltei  $a_h: 11,7 \text{ m/s}^2$

Incertitudinea  $K=1.5\text{m/s}^2$

ZValorile totale și emisiile declarate de zgomot au fost măsurate în conformitate cu o metodă standard de testare (EN62841-1/EN62841-2-2) și pot fi utilizate pentru compararea uneltelor; ele pot fi utilizate de asemenea ca o primă evaluare a expunerii.

**AVERTISMENT!** Emisiile de zgomot și de vibrații pe parcursul utilizării efective a uneltei electrice pot diferi de valorile declarate în funcție de modurile în care unealta este utilizată, în special în funcție de tipul de piesă procesată; este necesară identificarea măsurilor de securitate, pentru protejarea operatorului, care sunt bazate pe o estimare a expunerii la condițiile reale de utilizare (luând în considerare toate părțile unui ciclu de operare, precum timpii în care unealta este oprită și când funcționează pe liber, pe lângă timpul de operare sub sarcină).

## EXPLICAREA ETICHETEI DE CLASIFICARE

**EBID18Li = NUMĂR MODEL**

**E = ERBAUER**

**B = Motor periat**

**ID = ȘURUBELNIȚĂ CU PERCUȚIE**

**18 = 18 V c.c.**

**Li = LITIU IONI**



## ASAMBLAREA

### 01 SIMBOLURI



Citiți instrucțiunile de utilizare



Purtați ochelari de protecție



Purtați echipament de protecție a auzului.



Purtați o mască împotriva prafului.



Nu eliminați acumulatorii în râuri și nici nu îi scufundați în apă.



Nu eliminați acumulatorii în foc. Ei vor exploda și vor cauza vătămări.



Nu expuneți acumulatorii unor temperaturi care să depășească 40°C.



Tehnologie de menținere rece a bateriei

yyWxx

Codul datei de producție: Anul de producție (20aa) și săptămâna de producție (Wxx)

## 02 DESPACHETAREA

Despachetați toate componentele și așezați-le pe o suprafață plată, stabilă.

- Îndepărtați toate ambalajele și dispozitivele de expediere, dacă este aplicabil.
- Verificați conținutul pachetului pentru a vă asigura că ați primit toate piesele și că acestea sunt intacte. Dacă descoperiți piese lipsă sau deteriorate, nu utilizați produsul și contactați distribuitorul. Utilizarea unui produs incomplet sau deteriorat reprezintă un pericol la adresa persoanelor și bunurilor materiale.
- Asigurați-vă că dețineți toate sculele și accesoriile necesare asamblării și operării produsului. Acestea includ echipamentul personal de protecție adecvat.



**AVERTISMENT!** Produsul și ambalajul său nu sunt jucării pentru copii!  
Copiii nu trebuie să se joace cu pungile, foliile sau piesele mici de plastic!  
Există pericol de înghițire și sufocare!

## 03 ASAMBLAREA MAȘINII

### ÎNCĂRCAREA ACUMULATORULUI







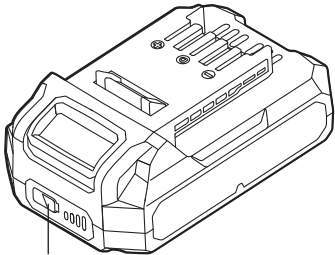

Bateria a fost expediată cu un nivel de încărcare redus. Încărcați-o complet înainte de prima utilizare. Consultați instrucțiunile de utilizare ale încărcătorului pentru detalii.

### **PENTRU A ÎNDEPĂRTA SAU INSTALA PACHETUL DE ACUMULATORI (A1, A2)**

Apăsați butonul de eliberare a acumulatorului pentru a elibera și glisa acumulatorul din unealtă. După reîncărcare, glisați-l înapoi în unealtă. Împingerea și glisarea ușoară vor fi suficiente.

## INDICATORUL DE ÎNCĂRCARE AL ACUMULATORULUI

Bateria Li-Ion (5) este echipată cu un INDICATOR DE ÎNCĂRCARE, care este utilizat ca indicare a încărcării remanente a acumulatorului. Apăsați butonul INDICATORULUI DE ÎNCĂRCARE (6) pentru a verifica încărcarea bateriei, conform indicațiilor de mai jos. LED-ul va rămâne aprins timp de aproximativ 5 secunde.

  Intermitent  Da  Nu	76-100% Încărcare	
	51-75% Încărcare	
	26-50% Încărcare	
	5-25% Încărcare	
	sub 5% Încărcare	

## MODALITATEA DE UTILIZARE A CLEMEI DE CUREA (B1, B2)

Înșurubați clema de curea (9) pe unealtă cu un șurub. Clema de curea poate fi agățată de curea sau buzunarul dvs. etc.

## INTRODUCEREA SAU ÎNDEPĂRTAREA, PRIZĂ SAU VÂRF DE ȘURUBELNIȚĂ (C)

Trageți manșonul de blocare (2). Introduceți complet vârful dorit în suportul de unealtă și eliberați manșonul de blocare. Trageți vârful spre înainte pentru a asigura fixarea corectă. Pentru a îndepărta, trageți manșonul de blocare (2) înainte și îndepărtați vârful.



**AVERTIZARE!** Utilizați întotdeauna prize sau biți de șofer special concepute pentru driver de impact!

Prizele sau bucățile driverului devin fierbinți în timpul utilizării! Manipulați-le cu grijă! Purta mănuși de protecție pentru a evita rănilor precum arsurile!



## UTILIZAREA

### 01 DESTINAȚIA DE UTILIZARE

Această unealtă este proiectată pentru strângerea sau desfacerea șuruburilor, piulițelor și a diferitelor sisteme de prindere cu filet. Această unealtă nu este concepută pentru a fi utilizată ca și mașină de găurit.

### 02 UTILIZAREA

Acolo unde este posibil, asigurați piesele de lucru pentru a preveni mișcarea acestora în timpul funcționării.

#### COMUTATOR ON/OFF (OPRIRE/PORNIRE) (D)

Apăsați comutatorul de pornire/oprire (11) pentru a porni și eliberați-l pentru a opri mașina dvs. de înșurubat. Comutatorul de pornire/oprire este echipat cu o funcție de frânare, care oprește arborele imediat când eliberați comutatorul. Este de asemenea un comutator cu viteză variabilă, care oferă o viteză și un cuplu mai mare, cu cât se apasă butonul mai mult.



**AVERTISMENT!** Nu utilizați pe perioade lungi la o viteză redusă, deoarece se va genera o căldură mare internă.

#### BLOCAREA COMUTATORULUI (E1)

Comutatorul de pornire/oprire poate să fie blocat în poziția OPRIT, aceasta ajută la reducerea posibilității pornirii accidentale, atunci când nu este utilizat. Pentru a bloca comutatorul de declanșare, controlul rotației (4) în poziția centrală.

#### CONTROLUL ROTAȚIEI ÎNAINTE/ÎNAPOI (E2, E3)



**AVERTISMENT!** Schimbați direcția de rotație numai dacă produsul este decuplat și s-a oprit în totalitate! Comutarea în timpul rotirii arborelui poate cauza deteriorarea uneltei.

Deplasați comutatorul de rotație înainte / înapoi (4) spre stânga pentru a utiliza produsul în modul de rotație în sens orar.

Deplasați comutatorul de rotație înainte / înapoi (4) spre dreapta pentru a utiliza produsul în modul de rotație în sens anti-orar.

## LUMINA DE LUCRU AUTOMATĂ (F)

Lampa de lucru LED (10) se va aprinde atunci când comutatorul de declanșare este apăsat ușor și se va opri automat, la scurt timp după ce butonul de declanșare a fost eliberat. Aceasta oferă lumină suplimentară pe suprafața piesei prelucrate pentru operațiuni desfășurate în condiții de iluminat slab.



**AVERTISMENT!** Nu priviți direct în lumina LED.



## SUPRAÎNCĂRCAREA, TEMPERATURA ȘI PROBLEMELE DE ÎNCĂRCARE

Problemă	Starea unelei/ bateriei	Cauză posibilă	Soluție
Protecție la suprasarcină	Produsul se oprește brusc; lampa de lucru LED (dacă este montată) se aprinde intermitent	Cuplu extrem de mare, blocarea, înțepenirea, supraîncărcarea unelei	Eliberați imediat sarcina, resetați unealta prin oprirea și repornirea ei.
Temperatură extrem de înaltă	Primul și cel de-al treilea LED al INDICATORULUI DE ÎNCĂRCARE se vor aprinde alternativ	Temperatura bateriei depășește 77 °C pe parcursul utilizării	Răciți bateria sub 77 °C pentru utilizare și sub 57 °C pentru încărcare.
Nivel de încărcare redus	Nivelul de încărcare al unelei va scădea rapid; primul LED de pe INDICATORUL DE ÎNCĂRCARE începe să se aprindă intermitent	Acumulatorul este încărcat la mai puțin de 5%	Îndepărtați acumulatorul din unealtă și încărcăți-l
Alte probleme	Încărcări scurte	Nu este încărcat complet	Asigurați-vă că bateria este complet încărcată de fiecare dată, permițând încărcătorului să își încheie ciclul de încărcare complet
		Condiții de depozitare necorespunzătoare	Îndepărtați întotdeauna bateria de pe unealtă și încărcător atunci când nu este utilizată și depozitați-o într-un loc uscat și sigur. Evitați încărcarea sau depozitarea bateriei la temperaturi situate sub 5 °C și peste 40 °C. Răciți un acumulator încălzit, dintr-o unealtă tocmai utilizată timp de aproximativ 30 de minute înainte de depozitare.



## ÎNGRIJIREA ȘI ÎNTREȚINEREA

### ÎNTREȚINEREA

Unealta electrică nu necesită lubrifiere suplimentară sau întreținere. Nu există piese care să poată să fie supuse service-ului de către operator. Nu utilizați niciodată apă sau agenți de curățare chimici pentru a curăța unealta dvs. electrică. Ștergeți cu o lavetă uscată. Depozitați întotdeauna unealta electrică într-un loc uscat. Mențineți deschiderile de ventilație ale motorului curate. Mențineți toate elementele de control de lucru lipsite de praf.

### RECICLAREA ȘI ELIMINAREA CA DEȘEU



Produsele electrice uzate nu trebuie eliminate împreună cu deșeurile menajere. Asigurați reciclarea acestor produse la centrele specializate. Luați legătura cu autoritatea sau magazinul dvs. local pentru sfaturi referitoare la reciclare.

### ELIMINAREA UNUI ACUMULATOR UZAT



Pentru a proteja resursele naturale vă rugăm să reciclați bateria sau să o eliminați ca deșeu într-un mod adecvat. Acest acumulator include baterii Li-Ion. Consultați autoritățile locale cu privire la opțiunile de reciclare și/sau eliminare ca deșeu. Descărcați acumulatorul operând unealta, apoi îndepărtați-l din unealtă și acoperiți conexiunile acumulatorului cu bandă adezivă groasă, pentru a preveni scurtcircuitarea și descărcările de energie. Nu încercați să îl deschideți sau să îndepărtați componente ale acestuia.

### REPARAȚIILE

Acest produs nu conține nicio piesă care poate fi reparată de către consumator. Contactați un centru de service autorizat sau o persoană cu calificări similare, pentru verificări și reparații.

### DEPOZITAREA

- Oprii produsul și îndepărtați acumulatorul.
- Curățați produsul așa cum a fost descris mai sus.
- Depozitați produsul și accesoriile sale într-un loc uscat, ferit de îngheț, bine ventilat.
- Depozitați întotdeauna produsul într-un loc inaccesibil copiilor.
- Vă recomandăm să folosiți ambalajul original pentru depozitare sau să acoperiți produsul cu o husă sau o casetă adecvată, pentru a-l proteja de praf.

## TRANSPORTUL

- Opriți produsul și îndepărtați acumulatorul.
- Montați o apărătoare de transport, dacă este cazul.
- Transportați produsul întotdeauna de mânerul său.
- Protejați produsul de orice lovitură puternică sau vibrații intense, care ar putea avea loc în vehiculele de transport.
- Fixați produsul pentru a preveni alunecarea sau răsturnarea acestuia.



## GARANȚIE COMERCIALĂ ERBAUER

Avem o grijă deosebită să selectăm materiale de înaltă calitate și să utilizăm tehnici de fabricare care ne permit să creăm produse care încorporează designul și durabilitatea. Acest produs **Erbauer** Șurubelnită electrică fără fir) beneficiază de garanție din partea producătorului de 3 ani pentru defectele de fabricație, de la data achiziției (dacă este cumpărat din magazin) sau de la data livrării (dacă este cumpărat online), fără niciun cost suplimentar.

Pentru a efectua o solicitare în temeiul acestei garanții, trebuie să prezentați dovada achiziției (cum ar fi, chitanța de vânzare/bonul fiscal, factura de achiziție sau alte dovezi admisibile conform legii aplicabile); vă rugăm să păstrați dovada achiziției într-un loc sigur. Pentru ca această garanție să se aplice, produsul achiziționat trebuie să fie nou, garanția neaplicându-se pentru produse la mâna a doua sau produse de prezentare. Cu excepția cazului în care legislația aplicabilă prevede altfel, orice produs înlocuit livrat în baza prezentei garanții va beneficia de garanție doar până la expirarea perioadei inițiale de garanție.

Prezenta garanție acoperă defectiunile produsului și erorile de funcționare, cu condiția ca produsul să fi fost utilizat în scopul prevăzut și să fi fost instalat, curățat, îngrijit și întreținut în conformitate cu informațiile conținute în termenii și condițiile prezente, manualul de utilizare și practicile standard, cu condiția ca practicile standard să nu fie în contradicție cu manualul de utilizare.

Această garanție nu acoperă defectele și deteriorările provocate de uzura normală sau daunele care pot fi rezultatul utilizării necorespunzătoare, instalării sau asamblării defectuoase, neglijenței, accidentelor, utilizării greșite sau modificărilor aduse produsului. Cu excepția cazului în care legislația aplicabilă prevede altfel, prezenta garanție nu va acoperi, în niciun caz, costurile suplimentare (de expediere, deplasare, dezinstalare și reinstalare, manoperă etc.) sau daunele directe și indirecte.

Această garanție nu acoperă defectele și deteriorările cauzate sau rezultate din:

- uzura normală a produsului, inclusiv uzura accesoriilor;
- supraîncărcare, utilizare incorectă sau neglijență;
- încercarea de efectuare a reparațiilor de altă persoană în afară de un agent autorizat;
- daune cosmetice;
- deteriorări cauzate de obiecte străine, substanțe sau accidente;
- deteriorări sau modificări accidentale;
- nerespectarea îndrumărilor producătorului;
- pierderea utilizării bunurilor.

Bateriile și încărcătoarele de baterii nu sunt acoperite de garanția de 3 ani Erbauer și vor avea o perioadă de garanție de 2 ani de la data cumpărării.

Dacă produsul este defect, vom proceda, într-un timp rezonabil, la repararea sau înlocuirea acestuia.

Drepturile acoperite de această garanție sunt aplicabile în țara în care ați achiziționat produsul. Întrebările legate de garanție trebuie adresate magazinului de la care ați achiziționat produsul.

Garanția este suplimentară drepturilor dvs. legale și nu le afectează.

Dacă achiziționați acest produs din Turcia sau România, veți primi o garanție.



## INSTRUCCIONES DE SEGURIDAD

### ADVERTENCIAS GENERALES DE SEGURIDAD PARA LAS HERRAMIENTAS ELÉCTRICAS



**¡ADVERTENCIA** Lea todas las advertencias de seguridad, las instrucciones, las ilustraciones y las especificaciones suministradas con esta herramienta eléctrica. *La no observación de todas las instrucciones relacionadas a continuación puede dar como resultado un choque eléctrico, fuego y/o una lesión seria.*

**Guarde todas las advertencias y todas las instrucciones para una referencia futura.** *La expresión “herramienta eléctrica” en las advertencias se refiere a su herramienta eléctrica conectada a la red eléctrica (con cable de alimentación) o a su herramienta accionada a batería (sin cable de alimentación).*

#### SEGURIDAD DEL ÁREA DE TRABAJO

- a. **Mantenga el área de trabajo limpia y bien iluminada.** *Las áreas desordenadas y oscuras pueden provocar accidentes.*
- b. **No maneje herramientas eléctricas en atmósferas explosivas, tales como en presencia de líquidos inflamables, gases o polvo.** *Las herramientas eléctricas producen chispas que pueden encender el polvo o los humos.*
- c. **Mantenga alejados a los niños y curiosos mientras maneja una herramienta eléctrica.** *Las distracciones pueden causarle la pérdida de control.*

## SEGURIDAD ELÉCTRICA

- a. **La clavija de la herramienta eléctrica debe coincidir con la base de la toma de corriente. No modificar nunca la clavija de ninguna manera. No usar ningún adaptador de clavijas con herramientas eléctricas puestas a tierra. *Clavijas no modificadas y bases coincidentes reducirán el riesgo de choque eléctrico.***
- b. **Evite el contacto del cuerpo con superficies puestas a tierra como tuberías, radiadores, cocinas eléctricas y refrigeradores. *Hay un riesgo aumentado de choque eléctrico si su cuerpo está puesto a tierra.***
- c. **No exponga las herramientas eléctricas a la lluvia o a condiciones de humedad. *El agua que entre en la herramienta aumentará el riesgo de choque eléctrico.***
- d. **No abuse del cable. No usar nunca el cable para llevar, levantar o desenchufar la herramienta eléctrica. Mantenga el cable lejos del calor, aceite, cantos vivos o piezas en movimiento. *Los cables dañados o enredados aumentan el riesgo de choque eléctrico.***
- e. **Cuando maneje una herramienta eléctrica en el exterior, use una prolongación de cable adecuada para uso en el exterior. *El uso de una prolongación de cable adecuada para uso en el exterior reduce el riesgo de choque eléctrico.***
- f. **Si el uso de una herramienta en un lugar húmedo es inevitable, use una alimentación protegida por un dispositivo de corriente residual (RCD). *El uso de un RCD reduce el riesgo de choque eléctrico.***

## SEGURIDAD PERSONAL

- a. **Esté alerta, vigile lo que está haciendo y use el sentido común cuando maneje una herramienta eléctrica. No use una herramienta eléctrica cuando esté cansado o bajo la influencia de drogas, alcohol o medicamentos. *Un momento de distracción mientras maneja herramientas eléctricas puede causar un daño personal serio.***

- b. Use equipo de protección personal. Lleve siempre protección para los ojos.** *Los equipos de protección individual tales como mascarilla antipolvo, zapatos no resbaladizos, casco o protección para los oídos utilizados para las condiciones apropiadas reducen los daños personales.*
- c. Evite un arranque accidental. Asegúrese de que el interruptor está en posición “paro” antes de conectar a la red y/o a la batería, coger o transportar la herramienta.** *Transportar herramientas eléctricas con el dedo sobre el interruptor o enchufar herramientas eléctricas que tienen el interruptor en posición “marcha” invita a accidentes.*
- d. Retire cualquier llave o herramienta antes de arrancar la herramienta eléctrica.** *Una llave o herramienta unida a una pieza rotativa de una herramienta eléctrica puede causar un daño personal.*
- e. No se sobrepase. Mantenga los pies bien asentados sobre el suelo y conserve el equilibrio en todo momento.** *Esto permite un mejor control de la herramienta eléctrica en situaciones inesperadas.*
- f. Vista adecuadamente. No vista ropa suelta o joyas. Mantenga su pelo y su ropa alejados de las piezas en movimiento.** *La ropa suelta, las joyas o el pelo largo pueden ser cogidos en las piezas en movimiento.*
- g. Si hay disponibilidad para la conexión de medios de extracción y recogida de polvo, asegúrese de que éstos estén conectados y se usen correctamente.** *El uso de estos dispositivos puede reducir los riesgos relacionados con el polvo.*
- h. No permita que la confianza obtenida con el uso frecuente de herramientas le haga ignorar los principios generales de seguridad.** *Una acción descuidada puede provocar una herida grave en una fracción de segundo.*

## UTILIZACIÓN Y CUIDADOS DE LAS HERRAMIENTAS ELÉCTRICAS

- a. **No fuerce la herramienta eléctrica. Use la herramienta eléctrica correcta para su aplicación.** *La herramienta eléctrica correcta hará el trabajo mejor y más seguro al ritmo para el que fue concebida.*
- b. **No use la herramienta eléctrica si el interruptor no permite pasar de “marcha” a “paro” e inversamente.** *Cualquier herramienta eléctrica que no pueda controlarse con el interruptor es peligrosa y debe repararse.*
- c. **Desenchufe la clavija de la fuente de alimentación y/o retire la batería, si se puede, antes de efectuar cualquier ajuste, cambio de accesorios, o de guardar la herramienta eléctrica.** *Tales medidas preventivas de seguridad reducen el riesgo de arrancar la herramienta accidentalmente.*
- d. **Conserve las herramientas eléctricas inactivas fuera del alcance de los niños y no permita el manejo de la herramienta eléctrica a personas no familiarizadas con las herramientas o con estas instrucciones.** *Las herramientas eléctricas son peligrosas en manos de usuarios no entrenados.*
- e. **Mantenga las herramientas eléctricas y los accesorios. Compruebe que las partes móviles no estén desalineadas o trabadas, que no haya piezas rotas u otras condiciones que puedan afectar el funcionamiento de las herramientas eléctricas. Las herramientas eléctricas se deben reparar antes de su uso, cuando están dañadas.** *Muchos accidentes son causados por herramientas eléctricas pobremente mantenidas.*
- f. **Mantenga las herramientas de corte afiladas y limpias.** *Las herramientas de corte mantenidas correctamente con los bordes de corte afilados son menos propensas a trabarse y más fáciles de controlar.*



- g. Use la herramienta eléctrica, accesorios y puntas de herramienta, etc. de acuerdo con estas instrucciones, teniendo en cuenta las condiciones de trabajo y el trabajo a desarrollar. *El uso de la herramienta eléctrica para aplicaciones diferentes de las previstas podría causar una situación de peligro.***
- h. Mantenga las empuñaduras y superficies de agarre secas, limpias y libres de aceite y grasa. *Las empuñaduras y superficies de agarre resbaladizas no permiten un agarre seguro y el control de la herramienta en situaciones imprevistas.***

## **UTILIZACIÓN Y CUIDADOS DE LA HERRAMIENTA A BATERÍA**

- a. Recargue solamente con el cargador especificado por el fabricante. *Un cargador que es adecuado para un tipo de bloque de baterías puede ocasionar un peligro de incendio cuando se usa con otro bloque de baterías.***
- b. Use las herramientas solamente con los bloques de baterías diseñados específicamente. *El uso de cualquier otro bloque de baterías puede ocasionar un peligro de daños e incendio.***
- c. Cuando el bloque de baterías no esté en uso, manténgalo alejado de otros objetos metálicos como clips para papeles, monedas, llaves, clavos tornillos u otros pequeños objetos metálicos que puedan establecer una conexión de un terminal al otro. *Un cortocircuito entre ambos terminales de la batería puede ocasionar quemaduras o un incendio.***
- d. En condiciones abusivas, puede derramarse líquido de la batería; evite el contacto. Si accidentalmente tiene lugar un contacto, lávelo con agua. Si el líquido toca a los ojos, busque ayuda médica adicionalmente. *El líquido derramado de la batería puede causar irritación y quemaduras.***

- e. **No use un bloque de baterías o una herramienta a baterías que ha sido dañada o modificada.** *Las baterías dañadas o modificadas pueden tener un comportamiento imprevisible provocando un fuego, una explosión o un riesgo de lesiones.*
- f. **No exponga un bloque de baterías o una herramienta a baterías al fuego o a una temperatura excesiva.** *Una exposición al fuego o una temperatura superior a 130°C puede provocar una explosión.*
- g. **Siga todas las instrucciones de carga y no cargue el bloque de baterías o la herramienta a batería fuera del margen de temperaturas especificadas en las instrucciones.** *Una carga incorrecta o a temperatura fuera del rango especificado de temperaturas puede dañar la batería y aumentar el riesgo de fuego.*

## SERVICIO TÉCNICO

- a. **Haga revisar su herramienta eléctrica por un servicio de reparación cualificado usando solamente piezas de recambio idénticas.** *Esto garantizará que la seguridad de la herramienta eléctrica se mantiene.*
- b. **No efectúe jamás operación de mantenimiento sobre bloques de baterías dañados.** *Es conveniente que el mantenimiento de los bloques de baterías sea solamente efectuado por el fabricante o los proveedores de servicio autorizados.*

## ADVERTENCIAS ADICIONALES DE SEGURIDAD PARA SU LLAVE DE IMPACTO INALÁMBRICA

- a. **Sostenga la herramienta por las superficies de agarre aisladas, cuando se realice una operación en la que el accesorio de presión pueda tocar algún cableado oculto.** *Los accesorios de presión que toquen un “cable activo” pueden hacer que las partes metálicas expuestas de la herramienta se vuelvan “activas” y el operador podría sufrir un choque eléctrico.*

## ADVERTENCIAS DE SEGURIDAD PARA BATERÍAS

- a. *No conecte el borne positivo y negativo de la batería entre ellos con un objeto metálico (como un alambre).*
- b. *No transporte ni almacene baterías junto con collares, horquillas u otros objetos metálicos.*
- c. *No perforo la batería con clavos ni la golpee con un martillo, la pise o la someta a fuertes impactos o choques.*
- d. *No sude directamente sobre la batería.*
- e. *No exponga la batería al agua dulce o salada, ni permita que se moje.*
- f. *No desmonte o modifique la batería.*
- g. *No coloque la batería dentro o cerca del fuego, sobre estufas u otros lugares con temperaturas elevadas. No exponga la batería a la luz solar directa o la utilice o almacene dentro de coches durante los días calurosos.*
- h. *No coloque la batería en hornos microondas, en contenedores de alta presión o en baterías de cocina de inducción.*
- i. *Si desea almacenar la batería durante un tiempo sin utilizarla, almacénela a temperatura ambiente (19°C to 25°C), cargada al 30-50% de su capacidad. Para largos periodos de almacenamiento, aumente la carga de la batería una vez al año para evitar una descarga excesiva.*

## RIESGOS RESIDUALES

**Incluso usando este producto de acuerdo con todos los requisitos de seguridad, persisten potenciales riesgos de daños personales y materiales. Debido a la estructura y el diseño de este producto, pueden surgir los siguientes riesgos:**

1. Lesiones personales y daños a la propiedad debidos al uso de accesorios de corte rotos o por impactos repentinos de objetos ocultos durante el uso.
2. Peligro de lesiones personales o daños a la propiedades debido a la proyección de objetos o accesorios de baja calidad



## DESCRIPCIÓN DEL PRODUCTO

1. Portaherramientas
2. Camisa de bloqueo
3. Orificios de ventilación
4. Selector de giro Avance/Retroceso y de bloqueo
5. Empuñadura
6. Orificio de fijación del clip para cinturón
7. Bloque de baterías
8. Botón de la barra de estado de carga
9. Botón de liberación del bloque de baterías
10. Luz de trabajo LED
11. Interruptor de encendido/apagado con control de velocidad variable
12. Clip para cinturón

## 01 ESPECIFICACIONES TÉCNICAS

### Llave de impacto

Tensión asignada:	18V d.c.
Velocidad asignada en vacío:	0-2500/min
Par de apriete máximo:	120 N.m
Tamaño del portaherramientas:	1/4" ( 6.35mm ) hexagonal
Peso (sin batería):	0,9 kg

### Batería

Modelo del bloque de baterías: EBAT18-Li-2

Tensión de la batería: 18V d.c.

Capacidad de la batería: 2Ah

Elementos de la batería: 5pzs

Peso: 0,4kg

Rango de temperatura ambiental para el uso de la herramienta y la batería: -10°C a 40°C

### Para utilizar con el bloque de baterías y cargador indicado a continuación:

Modelo del bloque de baterías: EBAT18-Li-2 / EBAT18-Li-4 / EBAT18-Li-5 / EHPB18-Li-4 / EHPB18-Li-8

Modelo del cargador: EC18-Li / EFC18-Li / EMC18-Li

### VALORES DE RUIDO

Presión acústica ponderada-A:  $L_{pA}=93,5\text{dB(A)}$

Potencia acústica ponderada-A:  $L_{WA}=104,5\text{dB(A)}$

Incertidumbre:  $K_{PA}$  &  $K_{WA}=3,0\text{dB(A)}$

El nivel de presión acústica para el operador puede superar los 80 dB (A) por lo que es necesario utilizar protección auditiva.

## VALORES DE VIBRACIÓN

Apriete de impacto de las fijaciones de la capacidad máxima de la herramienta ah:  $11,7\text{m/s}^2$

Incertidumbre:  $K=1.5\text{m/s}^2$

El valor total de vibración y el valor de emisión de ruido declarados han sido medidos de acuerdo con un método de ensayo normalizado (EN 62841-1 y EN62841-2-2) y pueden usarse para comparar una herramienta con otra. El valor total de vibración y el valor de emisión de ruido declarados pueden también ser usados en una evaluación preliminar de la exposición

**ADVERTENCIA:** Las emisiones de vibración y de ruido durante la utilización real de la herramienta eléctrica pueden ser diferentes del valor total declarado dependiendo de la forma en que se usa la herramienta, especialmente dependiendo del tipo de pieza de trabajo que se trabaja. Es necesario identificar las medidas de seguridad destinadas a proteger al operario que se basan en una estimación de la exposición en las condiciones reales de utilización (teniendo en cuenta todas las partes del ciclo de maniobras, tales como los momentos en que la herramienta está fuera de tensión y cuando trabaja en vacío, además del tiempo de accionamiento del gatillo).

## EXPLICACIÓN DE LA PLACA DE CARACTERÍSTICAS

**EBID18Li = NÚMERO DE MODELO**

**E = ERBAUER**

**B = Motor cepillado**

**ID =LLAVE DE IMPACTO**

**18 = 18 V c.c.**

**Li =LITIO ION**



## MONTAJE

### 01 SÍMBOLOS



Lea el manual de instrucciones.



Utilice protección para los ojos.



Utilice protección auditiva.



Utilice mascarilla para el polvo.



No deseche los bloques de baterías en ríos o los sumerja en agua.



No deseche los bloques de batería en el fuego ya que podrían explotar y causar lesiones.



No exponga los bloques de batería a temperaturas superiores a 40°C.

**KEEP COOL TECHNOLOGY**

Tecnología de refrigeración de batería

yyWxx

Código de la fecha de fabricación: Año de fabricación (20yy) y semana de fabricación (Wxx).

## 02 DESEMBALAJE

Retire las piezas del embalaje y colóquelas sobre una superficie plana y estable.

- Retire todos los materiales de embalaje y dispositivos de transporte, si fuese necesario.
- Inspeccione la herramienta para verificar que está completa y en perfectas condiciones. Si alguna de las piezas falta o está dañada, no utilice la herramienta y contacte con el establecimiento donde compró el producto. El uso de un producto incompleto o dañado puede representar un peligro para las personas y la propiedad.
- Asegúrese de que dispone de todos los accesorios necesarios para el montaje y funcionamiento de la herramienta. Esto también incluye el equipo de protección individual adecuado.



**ADVERTENCIA:** El producto y el embalaje no son un juguete. Los niños no deberían jugar con las bolsas de plástico, láminas o piezas pequeñas. Existe riesgo de asfixia.

## 03 MONTAJE DE LA HERRAMIENTA

### CARGA DEL BLOQUE DE BATERÍAS







El bloque de batería se entrega con un estado de carga bajo. Cargue la batería completamente antes del primer uso. Consulte el manual de instrucciones del cargador para los detalles.

### PARA RETIRAR O COLOCAR EL BLOQUE DE BATERÍAS (A1, A2)

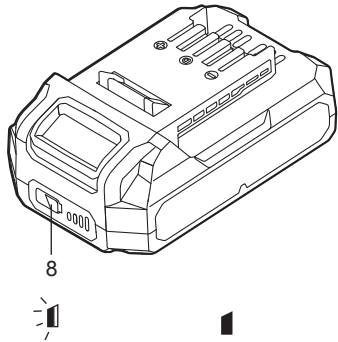
Presione el botón de liberación del bloque de baterías para desbloquear y retirar el bloque de baterías de la herramienta. Después de la recarga, deslícelo de vuelta en la herramienta. Un simple empujón y un poco de presión serán suficientes.

## BARRA DE ESTADO DE CARGA DEL BLOQUE DE BATERÍAS

El bloque de baterías Li-ion (7) está equipado con una BARRA DE ESTADO DE CARGA que se utiliza como indicador del estado de carga del bloque de baterías. Presione el botón de la BARRA DE ESTADO DE CARGA (8) para revisar la carga de la batería como se indica a continuación. El indicador LED se encenderá durante unos 5 segundos.

 8 Intermitente Encendido Apagado	76-100% de carga	
	51-75% de carga	
	26-50% de carga	
	5-25% de carga	
	Por debajo del 5% de carga	

## COMO USAR EL CLIP PARA CINTURÓN (B1, B2)

Atornille el Clip para cinturón (12) en la herramienta con un tornillo. El Clip para cinturón puede ser colgado en el cinturón o bolsillo, etc.

## COLOCACIÓN O RETIRADA DE PORTAPUNTAS O PUNTAS DE ATORNILLADO (C)

Tire de la camisa de bloqueo (2) hacia delante. Inserte completamente el útil deseado en el portaherramientas y suelte la camisa de bloqueo. Tire del útil para comprobar que está firmemente sujeto. Para retirarlo, tire de la camisa de bloqueo (2) hacia delante y retire el útil.



**¡ADVERTENCIA!** Utilice siempre dados o puntas de destornillador especialmente diseñadas para ¡conductor impactante!

¡Los dados o puntas de destornillador se calientan durante el uso!

¡Manéjalos con cuidado! Tener puesto guantes protectores para evitar lesiones como quemaduras!





## USO

### 01 USO PREVISTO

Esta herramienta está diseñada para apriete y afloje de tornillos, tuercas y varios accesorios de presión roscados. Esta herramienta no debe utilizarse como taladradora.

### 02 FUNCIONAMIENTO

Siempre que sea posible, asegure las piezas de trabajo para evitar que se muevan durante la operación.

#### INTERRUPTOR DE ENCENDIDO/APAGADO (D)

Presione el interruptor de encendido/apagado (11) para poner en funcionamiento la herramienta y suéltelo para apagarla. El interruptor de encendido/apagado incorpora una función de freno que detiene inmediatamente el husillo cuando se suelta rápidamente el interruptor. Es también un interruptor de velocidad variable que proporciona una mayor velocidad y par de apriete al incrementar la presión en el gatillo.



**ADVERTENCIA!** No haga funcionar la herramienta a baja velocidad durante largos periodos de tiempo ya que podría sobrecalentarse.

#### BLOQUEO DEL INTERRUPTOR (E1)

El gatillo del interruptor puede ser bloqueado en la posición APAGADO para reducir la posibilidad de un arranque accidental de la herramienta cuando no está en uso. Para bloquear el gatillo del interruptor, posicione el control de giro (4) en la posición central.

#### CONTROL DE GIRO AVANCE/RETROCESO (E2, E3)



**ADVERTENCIA!** Cambie únicamente la dirección de giro cuando el producto esté apagado y se haya detenido completamente. Cambiar la dirección de giro con el husillo en rotación puede dañar la herramienta.

Mueva el selector de giro avance/retroceso (4) hacia la izquierda para utilizar el producto en modo avance (sentido horario).

Mueva el selector de giro avance/retroceso (4) hacia la derecha para utilizar el producto en modo retroceso (sentido antihorario).

## LUZ DE TRABAJO LED AUTOMÁTICA (F)

La luz de trabajo LED (10) se encenderá cuando se presione ligeramente el gatillo del interruptor y se apagará automáticamente poco después de soltar el gatillo del interruptor. La luz LED proporciona una iluminación adicional en la superficie de la pieza de trabajo en condiciones de poca luz.



**ADVERTENCIA:** No mire directamente a la luz LED.

## PROBLEMAS DE SOBRECARGA, TEMPERATURA Y CARGA

Problema	Herramienta/Batería Estado	Posible causa	Solución
Protección de sobrecarga	El producto se detiene de repente; La luz de trabajo LED (si instalada) parpadea.	Par de apriete extremadamente alto, situaciones de bloqueo o atasco, sobrecarga de la herramienta.	Alivie la carga de inmediatamente, apague y vuelva a encender la herramienta para reiniciarla.
Temperatura extremadamente alta	La primera y tercera luz LED de la BARRA DE ESTADO DE CARGA parpadearán alternadamente.	La temperatura de la batería excede los 77°C durante el funcionamiento.	Enfríe la batería por debajo de los 77°C para el funcionamiento y por debajo de los 57°C para la carga.
Carga baja	La potencia de la herramienta caerá rápidamente; La primera luz LED de la BARRA DE ESTADO DE CARGA empieza a parpadear.	La carga del bloque de baterías es inferior al 5%	Retire el bloque de baterías de la herramienta y cárguelo.
Otros problemas	Cargas cortas	Carga incompleta	Asegúrese de que la batería está completamente cargada cada vez permitiendo al cargador completar su ciclo completo de carga.
		Condiciones de almacenamiento inadecuadas	Retire siempre la batería de la herramienta y del cargador cuando no esté en uso y almacénela en un lugar seco y seguro. Evite cargar o almacenar su batería a temperaturas por debajo de 5°C o superiores a 40°. Deje enfriar una batería caliente extraída de una herramienta que acaba de utilizarse durante aproximadamente 30 minutos antes de guardarla.



## LIMPIEZA Y MANTENIMIENTO

### MANTENIMIENTO

Su herramienta no requiere una lubricación o mantenimiento adicional. Esta herramienta eléctrica no contiene ninguna pieza reparable por el usuario. Nunca utilice agua o limpiadores químicos para limpiar la herramienta eléctrica. Límpiela con un paño seco. Almacene su herramienta eléctrica en un lugar seco. Mantenga los orificios de ventilación del motor limpios. Mantenga todos los dispositivos de control libres de polvo.

### RECICLAJE Y MEDIO AMBIENTE



Los residuos de productos eléctricos y electrónicos no deben eliminarse junto con los residuos domésticos. Recíclelos en las instalaciones habilitadas para ello. Contacte con su administración local o con el establecimiento donde realizó la compra para obtener más información sobre el reciclaje.

### ELIMINACIÓN DEL BLOQUE DE BATERÍAS AGOTADAS



Para contribuir a la conservación de los recursos naturales, por favor recicle o elimine la batería de forma adecuada. Este bloque de baterías contiene baterías tipo Litio-ion. Para obtener más información sobre las opciones de reciclaje y/o eliminación, consulte con las autoridades de gestión de residuos de su ciudad. Descargue el bloque de baterías mediante el uso de la herramienta, retírelo de la envoltente de la herramienta y cubra los contactos del bloque de baterías con cinta adhesiva resistente para evitar un cortocircuito o una descarga eléctrica. No intente abrir o retirar ninguno de los componentes.

### REPARACIONES

Este producto no contiene ninguna pieza reparable por el usuario. Contacte con un servicio técnico autorizado o con un profesional cualificado para que lo revise y repare.

### ALMACENAMIENTO

- Apague el producto y retire el bloque de baterías.
- Limpie el producto como se ha descrito anteriormente.
- Almacene el producto y sus accesorios en un lugar seco, libre de heladas, bien ventilado y al abrigo de la luz.
- Almacene siempre el producto en un lugar fuera del alcance de los niños.
- Se recomienda usar el embalaje original para almacenar el producto o cubrirlo con un paño o cubierta adecuada para protegerlo del polvo.

## TRANSPORTE

- Apague el producto y retire el bloque de baterías.
- Coloque las protecciones de transporte, si aplica.
- Transporte siempre el producto por su empuñadura.
- Proteja el producto de cualquier fuerte impacto o elevadas vibraciones que pueden darse durante el transporte en vehículos.
- Coloque las protecciones de transporte, si aplica.



## GARANTÍA

Nos ocupamos especialmente en seleccionar materiales de alta calidad y usar técnicas de fabricación que nos permitan crear productos que aporten diseño y durabilidad. Este producto (**Erbauer** Destornillador inalámbrico de impacto con escobillas) tiene una garantía del fabricante de 3 años frente a defectos de fabricación, a partir de la fecha de adquisición (si se adquiere en una tienda) o de entrega (si se adquiere por Internet), sin coste adicional.

Para presentar una reclamación en el marco de esta garantía, deberá presentar el comprobante de compra (como un recibo, factura de compra u otras pruebas admisibles en virtud de la ley aplicable); conserve su comprobante de compra en un lugar seguro. Para poder acogerse a esta garantía, el producto adquirido deberá ser nuevo; la garantía no se aplicará a productos de segunda mano o productos de exposición. A menos que la legislación vigente indique lo contrario, todo producto de sustitución entregado conforme a esta garantía estará cubierto solo hasta la fecha de vencimiento de la garantía original.

La presente garantía cubre los fallos y anomalías del producto siempre y cuando este se haya utilizado para los fines para los que está destinado y que su instalación, limpieza, cuidado y mantenimiento se hayan efectuado de conformidad tanto con la información descrita en estos términos y condiciones y en el manual del usuario, como con la práctica habitual, siempre y cuando esta no entre en conflicto con el contenido del manual de usuario.

Esta garantía no cubre defectos ni daños causados por el desgaste normal, ni daños que pudiesen ser resultado de usos indebidos, instalaciones o montajes deficientes, negligencia, accidente, uso indebido o modificación del producto. A menos que se indique lo contrario en la ley aplicable, esta garantía no cubre, bajo ningún concepto, los gastos accesorios (transporte, movimiento, costes de desinstalación y reinstalación, mano de obra, etc.) ni los daños directos o indirectos.

Esta garantía no cubre defectos y daños causados por o como resultado de:

- Uso y desgaste normal
- Sobrecarga, mal uso o negligencia
- Intentos de reparación realizados por personas no autorizadas
- Daños estéticos
- Daños causados por objetos extraños, sustancias o accidentes
- Daños accidentales o modificación
- Incumplimiento en seguir las pautas del fabricante
- Pérdida de los bienes

Las baterías y cargadores no están cubiertas por la Garantía de 3 años de Erbauer por lo que tendrán un periodo de garantía de 2 años a partir de la fecha de compra.

Si el producto es defectuoso, procederemos, en un plazo razonable, a su reparación o sustitución.

Los derechos en virtud de esta garantía tendrán vigencia en el país donde haya adquirido el producto. Las consultas relacionadas con la garantía deberán dirigirse a la tienda en la que adquirió el producto. La garantía es complementaria y no afecta a sus derechos legales.

Si adquirió este producto en España, el distribuidor será responsable de las faltas de conformidad del producto según las disposiciones establecidas en los artículos 114 a 124 del Real Decreto Legislativo 1/2007, con fecha del 16 de noviembre, por el que se aprueba el texto refundido de la Ley General para la Defensa de los Consumidores y Usuarios y otras leyes complementarias.



## INSTRUÇÕES DE SEGURANÇA

### AVISOS DE SEGURANÇA GERAIS PARA AS FERRAMENTAS ELÉTRICAS



**AVISO** Leia todos os avisos de segurança, instruções, ilustrações e especificações fornecidas com esta ferramenta elétrica. Não respeitar todas as instruções enumeradas abaixo poderá resultar num choque eléctrico, num incêndio e/ou em ferimentos sérios.

**Guarde todos os avisos e todas as instruções para futura referência.** O termo “ferramenta elétrica” nos avisos refere-se à sua ferramenta elétrica alimentada pela rede (com cabo de alimentação) ou à sua ferramenta funcionando a baterias (sem cabo de alimentação).

### SEGURANÇA DA ZONA DE TRABALHO

- a. **Manter a área de trabalho limpa e bem iluminada.** As zonas desarrumadas ou escuras são propícias a acidentes.
- b. **Não fazer funcionar as ferramentas eléctricas em atmosferas explosivas, por exemplo na presença de líquidos inflamáveis, de gás ou de poeiras.** As ferramentas eléctricas produzem faíscas que poderão inflamar as poeiras ou os fumos.
- c. **Manter as crianças e as pessoas presentes afastadas durante a utilização da ferramenta.** As distrações podem originar a perda de controlo da ferramenta.

## SEGURANÇA ELÉTRICA

- a. **As fichas de alimentação da ferramenta eléctrica devem ser adaptadas à tomada. Nunca modificar a ficha de qualquer forma que seja. Não utilizar adaptadores com as ferramentas com conexão à terra. *As fichas não modificadas e as tomadas adaptadas reduziram os riscos de choque eléctrico.***
- b. **Evitar todo o contacto do corpo com superfícies conectadas à terra tal como as tubagens, os radiadores, os fogões e os refrigeradores. *Existe um risco acrescido de choque eléctrico se o seu corpo estiver conectado à terra.***
- c. **Não expor as ferramentas à chuva ou a condições de humidade. *A penetração de água no interior de uma ferramenta aumentará o risco de choque eléctrico.***
- d. **Não maltratar o cabo. Nunca utilize o cabo para transportar, puxar ou remover a ficha da tomada. Manter o cabo desviado de calor, de óleo, de arestas vivas ou de peças em movimento. *Os cabos danificados ou emaranhados aumentam o risco de choque eléctrico.***
- e. **Quando se utiliza uma ferramenta no exterior, utilizar um cabo prolongador adequado à utilização no exterior. *A utilização de um cabo adaptado à utilização no exterior reduz o risco de choque eléctrico.***
- f. **Se funcionar com uma ferramenta num local húmido é inevitável, utilizar uma alimentação protegida por um dispositivo de corrente diferencial residual (RCD). *A utilização de um RCD reduz o risco de choque eléctrico.***

## SEGURANÇA DAS PESSOAS

- a. **Permanecer atento, veja o que está a fazer e use o senso comum quando utiliza uma ferramenta. Não utilize uma ferramenta quando está fatigado ou sob a influência de drogas, álcool ou medicamentos. *Um momento de distração durante a utilização de uma ferramenta poderá originar ferimentos pessoais graves.***



- b. **Use equipamento de segurança. Use sempre uma protecção para os olhos.** *Os equipamentos de segurança tais como as máscaras contra a poeiras, os sapatos de segurança antiderrapantes, as toucas duras ou as protecções acústicas utilizadas para as condições apropriadas reduziram os ferimentos pessoais.*
- c. **Evitar qualquer arranque intempestivo. Assegurar-se que o interruptor está na posição de desligado antes de conectar a ferramenta à alimentação e/ou ao bloco de baterias, de a levantar ou transportar.** *Transportar as ferramentas com o dedo no interruptor ou alimentar as ferramentas cujo interruptor está na posição de ligado é fonte de acidentes.*
- d. **Remover qualquer chave de regulação antes de colocar a ferramenta em funcionamento.** *Uma chave deixada fixa sobre uma parte rotativa da ferramenta poderá dar origem a ferimentos pessoais.*
- e. **Não se exceda. Mantenha uma posição e um equilíbrio adaptado a todo o momento.** *Isso permite um melhor controlo da ferramenta em situações imprevistas.*
- f. **Vista-se de forma apropriada. Não utilize roupas largas ou bijutaria. Mantenha o seu cabelo e as suas roupas longe de partes móveis.** *As roupas largas, as bijutarias e os cabelos longos podem ser presos nas partes em movimento.*
- g. **Se são fornecidos dispositivos para a conexão de equipamentos para extracção e recuperação das poeiras, assegurar-se que eles são conectados e correctamente utilizados.** *A utilização de exaustores de poeiras pode reduzir os riscos devidos à poeira.*
- h. **Não deixe que a familiaridade resultante de uma utilização frequente de ferramentas permita que você se torne complacente e ignore os princípios de segurança da ferramenta.** *Uma acção descuidada pode causar ferimentos graves numa fracção de segundo.*

## UTILIZAÇÃO E CUIDADOS DAS FERRAMENTAS ELÉTRICAS

- a. **Não forçar a ferramenta. Utilizar a ferramenta adaptada à sua aplicação.** *A ferramenta correcta realizará um melhor trabalho e de maneira mais segura para o regime para a qual ela foi construída.*
- b. **Não utilizar a ferramenta se o interruptor não permitir passar do estado de ligado ao de desligado e vice-versa.** *Qualquer ferramenta que não possa ser comandada pelo interruptor é perigosa e deve ser reparada.*
- c. **Desconectar a ficha da fonte de alimentação de corrente e/ou retirar o bloco de baterias da ferramenta antes de qualquer regulação, mudança de acessórios ou antes de guardar a ferramenta.** *Tais medidas de segurança preventivas reduzem o risco de arranque accidental da ferramenta.*
- d. **Conservar as ferramentas fora do alcance das crianças e não permitir às pessoas que não conheçam a ferramenta ou estas instruções de funcionamento da ferramenta.** *As ferramentas são perigosas nas mãos de pessoas inexperientes.*
- e. **Garantir a manutenção da ferramenta e os acessórios.** **Verificar que não existem maus alinhamentos ou bloqueio das partes móveis, e de peças partidas ou qualquer outra condição que possa afectar o funcionamento da ferramenta.** *En caso de estragos, efectuar a reparação antes de a utilizar. Numerosos acidentes são devidos a ferramentas mal conservadas.*
- f. **Manter as ferramentas de corte afiadas e limpas.** *As ferramentas destinadas a cortar correctamente mantidas com as peças cortantes afiadas são menos susceptíveis de bloquear e são mais fáceis de controlar.*
- g. **Utilize a ferramenta, os acessórios e as lâminas etc., conformes com as instruções, tendo em conta as condições de trabalho e o trabalho a realizar.** *A utilização da ferramenta para operações diferentes das previstas pode dar origem a situações perigosas.*

- h. Mantenha as pegas e superfícies de aperto secas, limpas e sem resíduos de óleo ou gordura. As pegas e superfícies de aperto escorregadias não permitem o manuseio seguro e o controle da ferramenta em situações inesperadas.**

## **UTILIZAÇÃO DAS FERRAMENTAS FUNCIONANDO A BATERIA E PRECAUÇÕES DE UTILIZAÇÃO**

- a. Recarregar apenas com o carregador especificado pelo fabricante. Um carregador que é adequado para um tipo de conjunto de bateria poderá originar um risco de incêndio quando utilizado com outro conjunto de bateria.**
- b. Utilize as ferramentas a motor apenas com os conjuntos de bateria especificamente designados. A utilização de qualquer outro conjunto de bateria poderá originar um risco de ferimentos e incêndio.**
- c. Quando o conjunto de bateria não está em uso, mantenha-o longe de qualquer outro objeto metálico como cliques, moedas, chaves, pregos, parafusos, ou outros objetos de metal pequenos que possam efetuar uma conexão de um terminal ao outro. Curto-circuitar os terminais em conjunto poderá causar queimaduras ou incêndio.**
- d. Em condições abusivas, pode ser ejetado líquido da bateria; evite o contacto. Se acontecer um contacto acidental, lave com água. Se o líquido entrou em contacto com os olhos, adicionalmente solicite ajuda médica. O líquido ejetado da bateria poderá causar irritação ou queimaduras.**
- e. Não utilize um conjunto de bateria ou uma ferramenta a bateria que esteja danificada ou modificada. As baterias danificadas ou modificadas podem ter um comportamento imprevisível causando um incêndio, uma explosão ou risco de lesões.**
- f) Não exponha um conjunto de bateria ou uma ferramenta a bateria ao fogo ou a uma temperatura excessiva. A exposição ao fogo ou a uma temperatura superior a 130°C pode provocar uma explosão.**

- g. Siga todas as instruções de carregamento e não carregue o conjunto de bateria ou a ferramenta a bateria fora do intervalo de temperaturas especificadas nas instruções.**

*Um carregamento incorreto ou uma exposição a temperaturas fora do intervalo especificado pode danificar a bateria e aumentar o risco de incêndio.*

## **ASSISTÊNCIA**

- a. Efetue a manutenção da sua ferramenta por um reparador qualificado utilizando apenas peças de substituição idênticas.** *Isso irá assegurar que a segurança da ferramenta é mantida.*
- b. Nunca efetue a manutenção de um conjunto de bateria danificado.** *A manutenção do conjunto de bateria deve ser efetuada apenas pelo fabricante ou pelos fornecedores de serviço autorizados.*

## **AVISOS DE SEGURANÇA ADICIONAIS PARA A SUA CHAVE DE IMPACTO SEM FIO**

- a. Segure a ferramenta elétrica pelas superfícies de aperto isolantes, quando efectua uma operação em que o acessório de aperto pode contactar com a cablagem escondida.** *O acessório de aperto contactando um fio “activo” poderá tornar expostas partes metálicas da ferramenta de força “activa” e pode originar ao operador um choque eléctrico.*

## **AVISOS DE SEGURANÇA PARA BATERIAS**

- a. Não conecte o terminal positivo com o terminal negativo da bateria com um objeto metálico (como um fio eléctrico).**
- b. Não transporte nem armazene baterias junto com colares, ganchos de cabelo ou outros objetos metálicos.**
- c. Não fure a bateria com pregos, não golpeie-a com um martelo, não a pise nem a exponha a golpes ou impactos fortes.**
- d. Não solde diretamente sobre a bateria.**
- e. Não exponha a bateria à água doce ou salgada nem permita que se molhe.**

- f. Não desmonte ou modifique a bateria.*
- g. Não coloque a bateria dentro ou perto do fogo, em fogões ou em outros lugares com temperaturas elevadas. Não exponha a bateria à luz solar direta nem use ou armazene num veículo em condições ambientais quentes.*
- h. Não coloque a bateria em fornos micro-ondas, recipientes de alta pressão ou em utensílios de cozinha de indução.*
- i. Armazene a bateria carregada com um 30-50% da sua capacidade e a temperatura ambiente (entre 19°C e 25°C), se não tiver intenção de usá-la durante um período tempo. Para períodos de tempo de armazenagem prolongados, aumente a carga da bateria uma vez por ano para evitar uma descarga excessiva.*

## **RISCOS RESIDUAIS**

**Há sempre potenciais riscos de lesões e danos, mesmo se utilizar a ferramenta de acordo com todas as instruções de segurança. Os riscos associados à estrutura e forma da ferramenta que podem surgir são os seguintes:**

1. Lesões pessoais e danos materiais resultantes da rotura de acessórios ou do impacto repentino de objetos escondidos durante a utilização.
2. Perigo de lesões e danos materiais resultantes de objetos projetados ou acessórios de baixa qualidade.



## DESCRIÇÃO DO PRODUTO

1. Porta-ferramentas
2. Bucha de aperto
3. Orifícios de ventilação
4. Controlo do sentido de rotação direta/inversa e bloqueio
5. Pega
6. Orifício para montagem do clip para cinto
6. Conjunto de bateria
7. Botão da barra do estado da carga
8. Botão de desbloqueio do conjunto de bateria
9. Luz LED
10. Interruptor de ligado/desligado com controlo de velocidade varável
12. Clip para cinto

## 01 ESPECIFICAÇÕES TÉCNICAS

### Chave de impacto

Tensão estipulada:	18V d.c.
Velocidade estipulada em vazio:	0-2500/min
Torque máximo:	120 N.m
Tamanho do porta-ferramentas:	1/4" ( 6.35mm ) hexagonal
Peso (sem bateria):	0,9 kg

### Bateria

Modelo do conjunto de bateria: EBAT18-Li-2

Tensão da bateria: 18V d.c.

Capacidade da bateria: 2Ah

Elementos da bateria 5pzs

Peso: 0,4kg

Intervalo de temperatura ambiente para o uso da ferramenta e bateria: de -10°C a 40°C

### Para utilizar com o conjunto de bateria e o carregador como se indica a seguir:

Modelo do conjunto de bateria: EBAT18-Li-2 / EBAT18-Li-4 / EBAT18-Li-5 / EHPB18-Li-4 / EHPB18-Li-8

Modelo do carregador: EC18-Li / EFC18-Li / EMC18-Li

### VALORES DE RUÍDO

Nível de Pressão sonora ponderada-A:  $L_{pA}=93,5\text{dB(A)}$

Nível de Potência sonora ponderada-A:  $L_{wA}=104,5\text{dB(A)}$

Incerteza:  $K_{pA} \text{ \& } K_{wA}=3,0\text{dB(A)}$

O valor da pressão sonora pode superar os 80 dB(A) pelo que se recomenda ao utilizador da ferramenta a usar proteção auditiva.

### VALORES DE VIBRAÇÃO

Percussão de aperto de objetos da capacidade máxima da ferramenta ah:  $11,7\text{m/s}^2$

Incerteza:  $K=1.5\text{m/s}^2$

O valor total de vibração e o valor de emissão de ruído declarados foram medidos de acordo com um método de ensaio normalizado (EN 62841-1 y EN62841-2-2) e poderão ser utilizados para comparar uma ferramenta com outra. O valor total de vibração e o valor de emissão de ruído declarados também poderão ser utilizados numa análise preliminar da exposição.

**AVISO:** As emissões de vibrações e de ruído durante o uso atual da ferramenta podem diferir do valor total declarado dependendo dos modos como a ferramenta é utilizada, especialmente dependendo do tipo de peça de trabalho. Identifique as medidas de segurança para proteger o operador que são baseadas numa estimacão da exposicão nas atuais condições de uso (tendo em conta todas as partes do ciclo de funcionamento tal como o tempo em que a ferramenta está desligada e quando está a funcionamento em vazio em adicão ao tempo de disparo).

### EXPLICAÇÃO DA PLACA DE CARACTERÍSTICAS

**EBID18Li = NÚMERO DE MODELO**

**E = ERBAUER**

**B = Motor escovado**

**ID =CHAVE DE IMPACTO**

**18 = 18 V c.c.**

**Li = LÍTIO ION**



## MONTAGEM

### 01 SÍMBOLOS



Leia o manual de instruções



Utilize proteção ocular



Utilize proteção auditiva



Utilize máscara anti-pó



Não deite as baterias num rio ou mergulha-las em água.



Não deite os conjuntos de bateria no fogo, podem explodir e causar lesões.



Não exponha os conjuntos de bateria a temperaturas superiores a 40°C

**KEEP COOL TECHNOLOGY**

Tecnologia de arrefecimento Keep Cool da bateria

yyWxx

Código de data de fabrico; ano de fabrico (20yy) e semana de fabrico (Wxx).



## 02 DESEMBALAGEM

Retire todos os acessórios da embalagem e coloque-os numa superfície plana e estável.

- Retire todos os materiais de embalagem e dispositivos de transporte, se aplicável.
- Comprove que a ferramenta está em bom estado e completa com os acessórios. Não utilize a ferramenta no caso de faltar algum acessório ou se estiver danificada e contacte com o estabelecimento onde adquiriu o produto. A utilização de um produto incompleto ou danificado representa um perigo para as pessoas e para a propriedade.
- Certifique-se de que tem todos os acessórios necessários para a montagem e utilização da ferramenta. Isto também se aplica para o equipamento de proteção individual.



**AVISO:** O produto e os materiais de embalagem não são um brinquedo para crianças! As crianças não devem brincar com os sacos de plásticos, lâminas e peças pequenas! Risco de asfixia!

## 03 MONTAGEM DA FERRAMENTA

### CARREGAMENTO DO CONJUNTO DE BATERIA







O conjunto de bateria foi preparada num estado de carga baixa. A bateria deverá ser carregada completamente antes de ser utilizada pela primeira vez. Consulte o manual de instruções do carregador para os detalhes.

### PARA RETIRAR OU COLOCAR O CONJUNTO DE BATERIA (A1, A2)

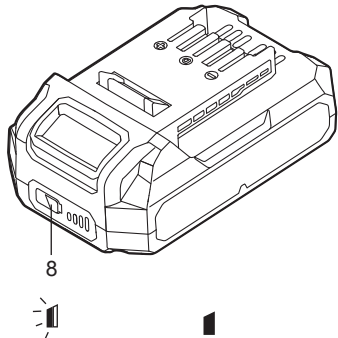
Pressione o botão de desbloqueio do conjunto de bateria para libertar e deslizar o conjunto de bateria para fora da ferramenta. Depois de carregada, volte a deslizar o conjunto de bateria na ferramenta, empurrando com uma ligeira pressão.

## BARRA DO ESTADO DA CARGA DO CONJUNTO DE BATERIA

O conjunto de bateria Li-ion (7) está equipado com uma BARRA DO ESTADO DA CARGA que se utiliza como indicador do nível de carga restante do conjunto de bateria. Pressione o botão da barra do estado da carga (8) para verificar o nível de carga da bateria conforme indicado abaixo. O indicador LED acender-se-á durante aproximadamente 5 segundos.

	76-100% de Carga	
	51-75% de Carga	
	26-50% de Carga	
	5-25% de Carga	
	Por debaixo do 5% de Carga	

### COMO USAR O CLIP PARA CINTO (B1, B2)

Fixe o Clip para cinto (12) na ferramenta com um parafuso. O Clip para cinto pode ser pendurado no cinto, bolso, etc.

### COLOCAR OU RETIRAR PONTAS DE APARAFUSAR OU PONTAS SEXTAVADAS INTERIORES (C)

Puxe pela bucha de aperto (2). Coloque a ponta da ferramenta desejada no porta-ferramentas completamente até ao fim e solte a bucha. Puxe pela ponta da ferramenta que acaba de introduzir para comprovar que está bem colocada. Para retirar, puxe pela bucha de aperto (2) e retire a bucha.



**AVISO!** Sempre use soquetes ou bits de driver especialmente projetados para motorista de impacto!

Soquetes ou bits de driver ficam quentes durante o uso! Manuseie-os com cuidado! Vestir luvas de proteção para evitar lesões como queimaduras!



## UTILIZAÇÃO

### 01 UTILIZAÇÃO PREVISTA

Esta ferramenta foi concebida para apertar e desapertar parafusos, porcas e dispositivos de aperto roscados. Esta ferramenta não deve ser utilizada com um berbequim.

### 02 FUNCIONAMENTO

Aparafusadora de impacto com escovado sem fios

#### INTERRUPTOR DE LIGADO/DESLIGADO (D)

Pressione o interruptor de ligado/desligado (11) para iniciar o funcionamento do aparelho e solte-o para desligar o aparelho. Este interruptor está equipado com uma função de travão que para o veio imediatamente depois de ser solto o interruptor. Este interruptor é também o interruptor da velocidade variável que proporciona mais velocidade e torque ao aumento da pressão do gatilho.



**AVISO!** Não trabalhe longos períodos a baixa velocidade porque o interior do aparelho poderá sobreaquecer.

#### BLOQUEIO DO INTERRUPTOR (E1)

O gatilho do interruptor poderá ser bloqueado na posição DESLIGADO para reduzir a possibilidade de um arranque acidental quando a ferramenta não estiver em funcionamento. Para bloquear o gatilho do interruptor, posicione o controlo do sentido de rotação (4) na posição central.

#### CONTROLO DO SENTIDO DE ROTAÇÃO DIRETA/INVERSA (E2, E3)



**AVISO!** Mude o sentido de rotação somente quando a ferramenta estiver desligada e completamente parada. Mudar o sentido de direção quando o veio ainda em rotação, pode danificar a ferramenta.

Deslize o controlo do sentido de rotação (4) para a esquerda para utilizar o produto no modo de rotação direta.

Deslize o controlo do sentido de rotação (4) para a direita para utilizar o produto no modo de rotação inversa.

## LUZ DE TRABALHO LED AUTOMÁTICA (F)

A luz de trabalho LED (10) acender-se-á quando se pressiona ligeiramente o gatilho do interruptor e apagar-se-á automaticamente pouco tempo após de soltar o gatilho do interruptor. A luz LED proporciona uma iluminação adicional na superfície da peça de trabalho sob condições de pouca luz.



**AVISO:** Não olhe diretamente para a luz LED.

## PROBLEMAS DE SOBRECARGA, TEMPERATURA E CARREGAMENTO

Problema	Ferramenta/Bateria Estado	Causa possível	Solução
Proteção de sobrecarga	O produto para de repente; A luz de trabalho LED (se instalada) pisca.	Torque extremamente alto, situações de bloqueio ou paragem, sobrecarga da ferramenta.	Alivie a carga imediatamente, desligue e volte a ligar a ferramenta para reiniciá-la
Temperatura extremamente alta	A primeira e a terceira luz LED da BARRA DO ESTADO DA CARGA piscarão alternadamente	A temperatura da bateria excede os 77°C durante o funcionamento.	Deixe a bateria arrefecer por debaixo dos 77°C para o funcionamento e por debaixo dos 57°C para o carregamento
Estado de carga baixa	A potência da ferramenta cairá rapidamente; A primeira luz LED na BARRA DO ESTADO DA CARGA começa a piscar.	O estado de carga do conjunto de bateria é inferior ao 5%.	Retire o conjunto de bateria da ferramenta e carregue-o
Outros problemas	Ciclos de carregamento curtos	Carregamento incompleto	Certifique-se de que a bateria está carregada completamente sempre permitindo ao carregador completar o seu ciclo completo de carregamento
		Condições de armazenamento inadequadas	Retire sempre a bateria da ferramenta ou do carregador quando não estiver a uso e guarde-a num local seco e seguro. Não carregue ou armazene a bateria a temperaturas inferiores a 5°C ou superiores a 40°C. Deixe arrefecer o conjunto de bateria quente da ferramenta que acabou de ser utilizada durante aproximadamente 30 minutos antes de armazená-lo



## LIMPEZA E MANUTENÇÃO

### MANUTENÇÃO

A sua ferramenta elétrica não necessita de lubrificação ou manutenção adicional. Esta ferramenta não contém nenhum acessório passível de ser reparado pelo utilizador. Nunca utilize água ou produtos de limpeza químicos para limpar a ferramenta elétrica. Limpe-a com um pano seco. Armazene a ferramenta elétrica num local seco. Mantenha os orifícios de ventilação do motor limpos. Mantenha todos os comandos livres de pó.

### RECICLAGEM E MEIO AMBIENTE



Os resíduos de equipamentos elétricos e eletrónicos não devem ser eliminados com o lixo doméstico. Deposite-os no local adequado para esse efeito. Para mais informações, contacte com a autoridade local ou com o estabelecimento onde adquiriu o produto

### ELIMINAÇÃO DO CONJUNTO BATERIA USADO



Para preservar os recursos naturais, elimine ou recicle a bateria corretamente. Este conjunto de bateria contém baterias tipo Lítio-ion. Contacte as autoridades locais para obter mais informações sobre as opções disponíveis de reciclagem e/ou eliminação. Descarregue a bateria fazendo funcionar a ferramenta, remova o conjunto de bateria da ferramenta e cubra os terminais do conjunto de bateria com fita adesiva reforçada para evitar um curto-circuito ou um choque elétrico. Não tente abrir ou remover qualquer componente da bateria.

### REPARAÇÕES

Esta ferramenta não contém nenhum acessório passível de ser reparado pelo utilizador. Contacte um serviço técnico autorizado ou um técnico qualificado para que revise e repare a ferramenta.

### ARMAZENAMENTO

- Desligue a ferramenta e retire o conjunto de bateria.
- Limpe a ferramenta tal como foi indicado antes.
- Guarde a ferramenta e os seus acessórios num local seco, bem ventilado, protegido da luz solar e de temperaturas frias extremas.
- Guarde sempre a ferramenta num local fora do alcance das crianças.
- Recomenda-se que guarde a ferramenta na embalagem original ou tapá-la com um pano para protegê-la do pó.

## TRANSPORTE

- Desligue a ferramenta e retire o conjunto de bateria.
- Coloque as proteções para o transporte, se for necessário.
- Transporte sempre a ferramenta pela sua pega.
- Proteja a ferramenta de qualquer impacto ou vibração forte que possa ocorrer durante o transporte em veículos.
- Desligue a ferramenta e retire o conjunto de bateria.



## GARANTIA

Empenhamo-nos especialmente na seleção cuidada de materiais de elevada qualidade e utilizamos técnicas de fabrico que nos permitem criar produtos que incorporam design e durabilidade. Este produto (**Erbauer** Chave de impacto a bateria) tem uma garantia do fabricante de 3 anos contra defeitos de fabrico, a partir da data de compra (se comprado na loja) ou data de entrega (se comprado online), sem custo adicional.

Para apresentar uma reclamação ao abrigo desta garantia, é necessário apresentar a prova de compra (tal como um recibo, uma fatura de compra ou outra prova admissível em conformidade com a lei em vigor). Mantenha o comprovativo de compra num lugar seguro. Para esta garantia se aplicar, o produto comprado tem de ser novo; não se aplica a produtos em segunda mão ou a produtos de exibição. Salvo disposição em contrário na lei em vigor, a garantia de qualquer produto de substituição expira no final do período da garantia do produto original.

Esta garantia cobre defeitos e falhas de produto, desde que o produto tenha sido utilizado para o fim a que se destina e tenha sido sujeito à instalação, limpeza, manutenção e a cuidados de acordo com as informações contidas nestes termos e condições, no manual do utilizador e na prática padrão, desde que a mesma não contrarie o manual de utilizador.

Esta garantia não cobre defeitos e danos causados pelo desgaste normal, nem danos que possam resultar de utilização indevida, instalação ou montagem incorreta, negligência, acidentes, utilizações indevidas ou modificações do produto. Salvo disposição em contrário na lei em vigor, esta garantia não abrange, em caso algum, custos auxiliares (expedição, deslocação, custos de desinstalação e reinstalação, mão-de-obra, etc), ou danos diretos e indiretos.

Esta garantia não cobre defeitos causados ou como resultado de:

- Uso e desgaste normal
- Negligência, uso incorreto ou excessivo
- Tentativas de reparação efetuadas por pessoas que não sejam um agente autorizado
- Danos estéticos
- Danos causados por objetos ou substâncias estranhas ou acidentes.
- Danos acidentais ou modificação
- Incumprimento das diretrizes do fabricante
- Perda dos bens

As baterias e o carregadores não estão cobertas pela Garantia de 3 anos de Erbauer, pelo que terão um período de garantia de 2 anos a partir da data de compra.

Se o produto apresentar algum defeito, iremos, dentro de um prazo razoável, reparar-lo ou substituir-lo.

Os direitos no âmbito desta garantia têm força executiva no país onde adquiriu este produto. As questões relativas à garantia devem ser esclarecidas na loja onde adquiriu o produto. A garantia complementa e não afeta os seus direitos legais.

Se adquiriu este produto em Portugal - o distribuidor é responsável por quaisquer defeitos de conformidade do produto de acordo com os termos da lei relativa a garantias (Decreto-Lei N.º 67/2003), aditada pelo Decreto-Lei N.º 84/2008.





(EN) EU DECLARATION OF CONFORMITY  
(FR) DÉCLARATION UE DE CONFORMITÉ  
(PL) DEKLARACJA ZGODNOŚCI UE  
(RO) DECLARAȚIA DE CONFORMITATE UE  
(ES) DECLARACIÓN UE DE CONFORMIDAD  
(PT) DECLARAÇÃO DE CONFORMIDADE UE

Product/ Produit/ Produkt/Produsul/Producto/Produto

- Cordless brushed impact driver/ Visseuse a percussion a balais sans fil/Bezprzewodowa szcztokowa wiertarka udarowa/ Șurubelniță electrică fără fir/ Destornillador inalámbrico de impacto con escobillas/ Aparafusadora de impacto com escovassem fios
- EBID18Li
- Serial number 00001-99999

Name and address of the manufacturer or his authorised representative:

Nom et adresse du fabricant ou de son mandataire:

Nazwa i adres producenta lub jego upoważnionego przedstawiciela:

Denumirea și adresa producătorului sau a reprezentantului său autorizat:

Nombre y dirección del fabricante o de su representante autorizado:

Nome e endereço do fabricante ou do respetivo mandatário:

Kingfisher International Products B.V.,  
Rapenburgerstraat 175E,  
1011 VM Amsterdam,  
The Netherlands

This declaration of conformity is issued under the sole responsibility of the manufacturer.  
La présente déclaration de conformité est établie sous la seule responsabilité du fabricant.  
Niniejsza deklaracja zgodności wydana zostaje na wyłączną odpowiedzialność producenta.  
Prezenta declarație de conformitate este emisă pe răspunderea exclusivă a producătorului.  
La presente declaración de conformidad se expide bajo la exclusiva responsabilidad del fabricante.  
A presente declaração de conformidade é emitida sob a exclusiva responsabilidade do fabricante.

Object of the declaration/ Objet de la déclaration/ Przedmiot deklaracji/ Obiectul declarației/ Objeto de la declaración/ Objeto da declaração

Product/ Produit/ Produkt/Produsul/ Producto/  
Produto

Model/ Modèle/ Model/ Modelul/ Modelo/  
Modelo

Cordless brushed impact driver/ Visseuse a percussion a balais sans fil/Bezprzewodowa szcztokowa wiertarka udarowa/ Șurubelniță electrică fără fir/ Destornillador inalámbrico de impacto con escobillas/ Aparafusadora de impacto com escovassem fios

EBID18Li

The object of the declaration described above is in conformity with the relevant Union harmonisation legislation:

L'objet de la déclaration décrit ci-dessus est conforme à la législation d'harmonisation de l'Union applicable:  
Wymieniony powyżej przedmiot niniejszej deklaracji jest zgodny z odnośnymi wymaganiami unijnego prawodawstwa harmonizacyjnego:

Obiectul declarației descris mai sus este în conformitate cu legislația relevantă de armonizare a Uniunii:  
El objeto de la declaración descrita anteriormente es conforme con la legislación de armonización pertinente de la Unión:

O objeto da declaração acima descrito está em conformidade com a legislação de harmonização da União aplicável:

2006/42/EC as amended	Machinery Directive
2014/30/EU as amended	Directive Electromagnetic compatibility
2011/65/EU, as amended	Directive Restriction of the use of certain hazardous substances in electrical and electronic equipment
Directive 2006/42/CE	relative aux machines
2014/30 / UE	telle que modifiée Directive Compatibilit�� electromagn��tique
Directive 2011/65/UE	relative �� la limitation de l'utilisation de certaines substances dangereuses dans les ��quipements ��lectriques et ��lectroniques
2006/42/WE	w zmienionej dyrektywie maszynowej
2014/30 / UE	ze zmianami Dyrektywa Kompatybilno�� elektromagnetyczna
2011/65 / UE,	ze zmianami Dyrektywa Ograniczenie stosowania niekt��rych niebezpiecznych substancji w sprz��cie elektrycznym i elektronicznym
2006/42/CE,	astfel a fost modificat�� Directiva privind echipamentele
2014/30/UE,	astfel a fost modificat�� Directiva privind compatibilitatea electromagnetic��
2011/65/UE,	astfel a fost modificat�� Directiva privind limitarea utiliz��rii anumitor substan��e periculoase ��n echipamentele electrice ��i electronice
Directiva sobre maquinaria	modificada 2006/42/CE
2014/30/UE	modificada Directiva Compatibilitad electromagn��tica
2011/65/UE,	modificada Directiva Restricci��n del uso de determinadas sustancias peligrosas en equipos ��lectricos y electr��nicos
2006/42/CE	como diretiva de m��quinas alteradas
2014/30/UE	como altera��o da compatibilidade eletromagn��tica
2011/65/UE,	como restri��o diretiva alterada da utiliza��o de certas subst��ncias perigosas em equipamentos el��tricos e eletr��nicos
References to the relevant harmonised standards used or references to the other technical specifications in relation to which conformity is declared:	
R��f��rences des normes harmonis��es pertinentes appliqu��es, y compris la date de celles-ci, ou des autres caract��ristiques techniques, y compris la date de celles-ci, par rapport auxquelles la conformit�� est d��clar��e:	
Odwołania do odno��nych norm zharmonizowanych, kt��re zastosowano, wraz z dat�� normy, lub do innych specyfikacji technicznych, wraz z dat�� specyfikacji, w odniesieniu do kt��rych deklarowana jest zgodno��c:	
Trimiteri la standardele armonizate relevante folosite, inclusiv data standardului, sau trimiteri la celelalte specifica��ii tehnice, inclusiv data specifica��iilor, ��n leg��tur�� cu care se declar�� conformitatea:	
Referencias a las normas armonizadas pertinentes utilizadas, incluidas las fechas de las normas, o referencias a las otras especificaciones t��cnicas, incluidas las fechas de las especificaciones, respecto a las cuales se declara la conformidad:	
Refer��ncias ��s normas harmonizadas aplic��veis utilizadas, incluindo a data da norma, ou ��s outras especifica��o��es t��cnicas, incluindo a data da especifica��o, em rela��o ��s quais �� declarada a conformidade:	
EN 62841-1:2015	
EN 62841-2-2:2014	
EN 55014-1:2017+A11:2020	
EN 55014-2:2015	

Authorised signatory and technical file holder/Signataire et responsable de la documentation technique autorisé/ Podmiot uprawniony do wystawienia i adres przechowywania dokumentacji technicznej/Semnatar autorizat și deținător al dosarului tehnic/Firmante autorizado y titular del expediente técnico/ signatário autorizado e detentor da ficha técnica:

Kingfisher International Products B.V.,  
Rapenburgerstraat 175E,  
1011 VM Amsterdam,  
The Netherlands

A handwritten signature in black ink, appearing to read 'David Awe', with a long horizontal stroke extending to the right.

David Awe  
Group Quality Director

30/09/2021

**Manufacturer • Fabricant • Producent • Producător • Fabricante:**

Kingfisher International Products B.V.

Rapenburgerstraat 175E

1011 VM Amsterdam

The Netherlands

[www.kingfisher.com/products](http://www.kingfisher.com/products)

**FR** [www.castorama.fr](http://www.castorama.fr) | [www.bricodepot.fr](http://www.bricodepot.fr) **PL** [www.castorama.pl](http://www.castorama.pl)

**RO** [www.bricodepot.ro](http://www.bricodepot.ro) **ES** [www.bricodepot.es](http://www.bricodepot.es) **PT** [www.bricodepot.pt](http://www.bricodepot.pt)

**FR** Pour consulter les manuels d' instructions en ligne, rendez-vous sur le site [www.kingfisher.com/products](http://www.kingfisher.com/products)

**PL** Aby zapoznać się z instrukcją obsługi online, odwiedź stronę [www.kingfisher.com/products](http://www.kingfisher.com/products)

**RO** Pentru a consulta manualele de instrucțiuni online, vizitați [www.kingfisher.com/products](http://www.kingfisher.com/products)

**ES** Para consultar los manuales de instrucciones en línea, visite [www.kingfisher.com/products](http://www.kingfisher.com/products)

**PT** Para consultar manuais de instruções online, visite [www.kingfisher.com/products](http://www.kingfisher.com/products)