

- EN** Freestanding 7030
Fridge Freezer
55cm
- FR** Réfrigérateur
congélateur à poser
7030 55cm
- PL** Chłodziarko-
zamrażarka
wolnostojąca 7030
55 cm
- RO** Combină frigorifică
autonomă 7030,
55 cm
- ES** Frigorífico-
congelador de libre
instalación 7030 de
55 cm
- PT** Frigorífico combinado
7030delivreinstalação
de 55 cm

- EN IMPORTANT** - These instructions are for your safety. Please read through them thoroughly prior to handling the product and retain them for future reference.
- FR IMPORTANT** : Ces instructions sont données pour votre sécurité. Merci de les lire attentivement avant de manipuler le produit et de les conserver pour référence.
- PL WAŻNE** — Niniejsza instrukcja została opracowana w celu zapewnienia bezpieczeństwa użytkownikowi. Należy ją dokładnie przeczytać przed obsługą produktu i zachować do wykorzystania w przyszłości.
- RO IMPORTANT** - Aceste instrucțiuni sunt pentru siguranța ta. Citește-le cu atenție înainte de montarea produsului și păstrează-le pentru consultare ulterioară.
- ES IMPORTANTE:** Estas instrucciones son para su propia seguridad. Léelas atentamente antes de manipular el producto y guárdelas para futuras consultas.
- PT IMPORTANTE** - Estas instruções são para sua segurança. Leia-as atentamente antes de manusear o produto e guarde-as para consultas futuras.

GHFS7030UK
5059340794143
GHFS7030EU
5059340794570
CLFS7030UK
5059340813134
CLFS7030EU
5059340801889

V10823_5059340794143_MAND1_2223

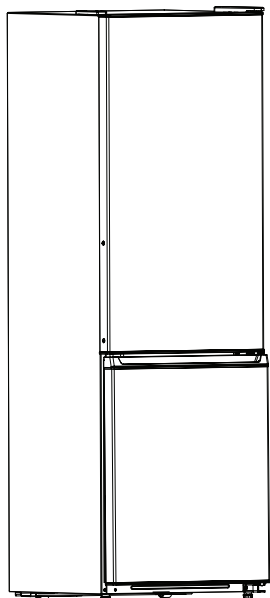

01. x1

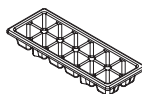

02. x1



03. x1

EN You will need FR Vous aurez besoin de PL Będziesz potrzebować
RO Vei avea nevoie de ES Necesitará PT Vai precisar de

x2

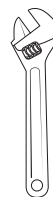
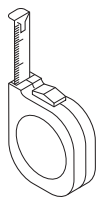
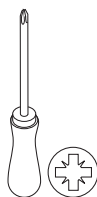

8 mm

EN Contents FR Table des matières PL Spis treści RO Cuprins
ES Contenido PT Conteúdo

EN	FR	PL	RO	ES	PT
Product description	3 Description du produit	3 Opis produktu	3 Descrierea produsului	3 Descripción del producto	3 Descrição do produto
Safety	4 Sécurité	9 Bezpieczeństwo	15 Siguranță	21 Seguridad	26 Segurança
Guarantee	8 Garantie	14 Gwarancja	20 Garanție	26 Garantía	31 Garantia
Installation	38 Installation	43 Instalacja	49 Montare	54 Instalación	59 Instalação
Functions & Settings	84 Fonctions et réglages	86 Funkcje i ustawienia	88 Funcții și setări	90 Funciones y configuración	92 Funções e configurações
Care & maintenance	96 Entretien et maintenance	97 Czyszczenie i konserwacja	99 Îngrijire și întreținere	101 Cuidados y mantenimiento	103 Cuidados e manutenção

EN Product description **FR** Description du produit **PL** Opis produktu
RO Descrierea produsului **ES** Descripción del producto
PT Descrição do produto

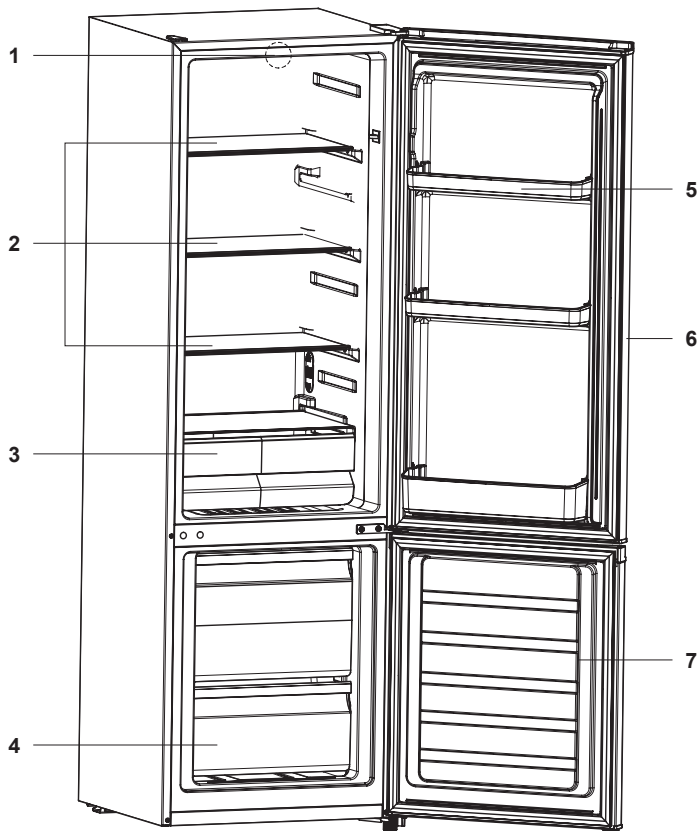

- EN** 1. LED light and thermostat 2. Glass shelves 3. Vegetable basket 4. Freezer drawers
5. Door balconies 6. Fridge door 7. Freezer door
- FR** 1. Éclairage LED et thermostat 2. Clayettes en verre 3. Bac à légumes 4. Tiroirs du congélateur
5. Balconnets de porte 6. Porte du réfrigérateur 7. Porte du congélateur
- PL** 1. Oświetlenie LED i termostat 2. Półki szklane 3. Kosz na warzywa 4. Szuflady zamrażarki
5. Półki na drzwi chłodziarki 6. Drzwi chłodziarki 7. Drzwi zamrażarki
- RO** 1. Lumină LED și termostat 2. Rafturi din sticlă 3. Coș pentru legume 4. Sertare congelator
5. Etajere ușă 6. Ușă frigider 7. Ușă congelator
- ES** 1. Luz LED y termostato 2. Estantes de cristal 3. Cesto para verduras 4. Cajones del congelador
5. Estantes de la puerta 6. Puerta del frigorífico 7. Puerta del congelador
- PT** 1. Luz LED e termóstato 2. Prateleiras de vidro 3. Gaveta para legumes 4. Gavetas do congelador
5. Prateleiras de porta 6. Porta do frigorífico 7. Porta do congelador



EN

Before you start

- These instructions are for your safety. Please read the following instructions and the sections of “Installation, Care and maintenance” carefully before proceeding with the installation and use of this appliance. Keep the instruction manuals for future reference.



CAUTION: DO NOT OVERLOAD THE SHELVES AND FOLLOW THE MAXIMUM LOADING CAPACITY.

- To avoid the risks that are always present when you use an electrical appliance it is important that this product is installed correctly and that you read the safety instructions carefully to avoid misuse and hazards. After unpacking the product please check that it is not damaged. If in doubt, do not use the appliance but contact Customer Services on 0800 324 7818 (UK) and 1800 932 230 (Eire).

- Check the package and make sure you have all of the parts listed and decide upon the appropriate location for your product.
- The specification plate shown on this appliance displays all the necessary identification information for ordering replacement parts and further information can be found at the end of this manual.
- If you sell the appliance, give it away, or leave it behind when you move house, please ensure that you pass on this manual so that the new owner can become familiar with the appliance and its safety warnings.



WARNING: KEEP VENTILATION OPENINGS, IN THE APPLIANCE ENCLOSURE OR IN THE BUILT-IN STRUCTURE, CLEAR OF OBSTRUCTION.



WARNING: DO NOT USE MECHANICAL DEVICES OR OTHER MEANS TO ACCELERATE THE DEFROSTING PROCESS, OTHER THAN THOSE RECOMMENDED BY THE MANUFACTURER.



WARNING: DO NOT DAMAGE THE REFRIGERANT CIRCUIT.



WARNING: DO NOT USE ELECTRICAL APPLIANCES INSIDE THE FOOD STORAGE COMPARTMENTS OF THE APPLIANCE, UNLESS THEY ARE OF THE TYPE RECOMMENDED BY THE MANUFACTURER.

- Do not store explosive substances such as aerosol cans with a flammable propellant in this appliance.
- The appliance has to be unplugged after use and

before carrying out user maintenance on appliance.



WARNING: KEEP VENTILATION OPENINGS, IN THE APPLIANCE ENCLOSURE OR IN THE BUILT-IN STRUCTURE, CLEAR OF OBSTRUCTION.



WARNING: WHEN POSITIONING THE APPLIANCE, ENSURE THE SUPPLY CORD IS NOT TRAPPED OR DAMAGED.



WARNING: DO NOT LOCATE MULTIPLE PORTABLE SOCKET-OUTLETS OR PORTABLE POWER SUPPLIES AT THE REAR OF THE APPLIANCE.

- This appliance can be used by children aged from 8 years and above and persons with reduced physical, sensory or mental capabilities or lack of experience and knowledge if they have been given supervision or instruction

concerning use of the appliance in a safe way and understand the hazards involved.

- This appliance is for domestic household use only.



WARNING:

CHILDREN AGED FROM 3 TO 8 YEARS ARE ALLOWED TO LOAD AND UNLOAD REFRIGERATING APPLIANCES.



WARNING: DO NOT BLOCK ANY VENTILATION GRILLS AND ENSURE THERE IS SUFFICIENT AIRFLOW AT THE REAR OF THE APPLIANCE.

- Before cleaning always unplug the appliance from the mains supply.
- A steam cleaner should never be used to clean the appliance.
- If the supply cord is damaged, it must be replaced by the manufacturer, its service agent or similarly qualified persons in order to avoid a hazard.
- Repairs should only be made by an authorized service engineer using

genuine replacement spares. Repairs by non-authorized engineers could invalidate your guarantee. Contact the Customer Service helpline at the end of this manual for assistance.

- Connection to the mains supply should not be made with an extension cord.
- Do not allow children to play inside or with the door of this appliance to avoid possible toppling over of the appliance and injury.
- Do not allow children access to the front grill or rear compressor department of this appliance to avoid possible injury.



DANGER: RISK OF CHILD ENTRAPMENT. BEFORE YOU THROW AWAY YOUR OLD REFRIGERATOR OR FREEZER,

- Take off the doors.
- Leave the shelves in place so that children may not easily climb inside.
- Do not attempt to repair this appliance yourself, there are no user serviceable parts inside. In the event of a malfunction, contact the

Customer Service helpline at the end of this manual.

- Dispose of all packaging materials safely and responsibly.
- Care should be taken when handling or transporting the product to prevent damaging the refrigerating circuit or components.



WARNING: THIS PRODUCT USES ISOBUTANE R600A REFRIGERANT, WHICH CAN BE FLAMMABLE OR EXPLOSIVE. REPAIRS AND DISPOSAL MUST ALWAYS BE CARRIED OUT BY A R600A QUALIFIED ENGINEER.

- Care should be taken when handling or transporting the product to prevent damaging the refrigerating circuit or components.
- This product should be placed at least 10 cm from stoves, ovens and other heating appliances.

- Do not place the product on a carpeted surface as this will prevent adequate ventilation.
- This appliance should be installed directly onto a firm level floor; do not place it inside a kitchen larder cabinet.
- Choose a dry and well ventilated space for installation.
- To avoid contamination of food, please respect the following instructions:
 - Opening the door for long periods can cause a significant increase of the temperature in the compartments of the appliance.
 - Clean regularly surfaces that can come in contact with food and accessible drainage systems.
 - Store raw meat and fish in suitable containers in the refrigerator, so that it is not in contact with or drip onto food below it.
 - Two-star frozen-food compartments are suitable for storing pre-frozen food, storing or making ice-cream and making ice cubes.
 - One-, two- and three-star compartments are not suitable for the freezing of fresh food.

- For appliances without a 4-star compartment this refrigerating appliance is not suitable for freezing foodstuffs.
- If the refrigerating appliance is left empty for long periods, switch off, defrost, clean, dry, and leave the door open to prevent mould developing within the appliance.

NOTE: Please confirm whether it is applicable according to your product compartment type.



WARNING:
RISK OF FIRE /
FLAMMABLE
MATERIALS



WARNING: THE
BULB SHALL BE
REPLACED BY
A QUALIFIED
TECHNICIAN,
CONTACT THE
CUSTOMER SERVICE
HELPLINE FOR
ASSISTANCE.

- This product contains light sources with energy efficiency grade <E>.

Guarantee

We take special care to select high quality materials and use manufacturing techniques that allow us to create products incorporating design and durability. This refrigerator has a manufacturer's guarantee of 2 years against manufacturing defects, from the date of purchase (if bought in store) or date of delivery (if bought online), at no additional cost for normal (non-professional or commercial) household use.

To make a claim under this guarantee, you must present your proof of purchase (such as a sales receipt, purchase invoice or other evidence admissible under applicable law), please keep your proof of purchase in a safe place. For this guarantee to apply, the product you purchased must be new, it will not apply to second hand or display products. Unless stated otherwise by applicable law, any replacement product issued under this guarantee will only be guaranteed until expiry of the original period guarantee period.

This guarantee covers product failures and malfunctions provided the product was used for the purpose for which it is intended and subject to installation, cleaning, care and maintenance in accordance with the information contained in these terms and conditions, in the user manual and standard practice, provided that standard practice does not conflict with the user manual.

This guarantee does not cover defects and damage caused by normal wear and tear or damage that could be the result of improper use, faulty installation or assembly, neglect, accident, misuse, or modification of the product. Unless stated otherwise by applicable law, this guarantee will not cover, in any case, ancillary costs (shipping, movement, costs of uninstalling and reinstalling, labour etc), or direct and indirect damage.

If the product is defective, we will, within a reasonable time, repair.

Rights under this guarantee are enforceable in the country in which you purchased this product. Guarantee related queries should be addressed to the store you purchased this product from.

The guarantee is in addition to and does not affect your statutory rights.

**IMPORTANT - RETAIN
THIS INFORMATION
FOR FUTURE
REFERENCE:
READ CAREFULLY**

FR

Avant de commencer

- Ces consignes concernent votre sécurité. Lire attentivement les instructions suivantes et les chapitres « Installation » et « Entretien et maintenance » avant d'installer et d'utiliser cet appareil. Conserver les notices pour toute référence ultérieure.



ATTENTION : NE PAS SURCHARGER LES CLAYETTES ET RESPECTER LA CAPACITÉ DE CHARGEMENT MAXIMALE.

- Afin d'éviter tout risque lors de l'utilisation d'un appareil électrique, il est important que celui-ci soit correctement installé et que les instructions de sécurité soient lues attentivement afin d'éviter une mauvaise utilisation et tout danger. Après avoir déballé le produit, vérifier qu'il n'est pas endommagé. En cas de doute, ne pas utiliser l'appareil et contacter le service client au 0805 114 951.

- Contrôler l'emballage et s'assurer de disposer de toutes les pièces répertoriées, puis choisir l'emplacement approprié du produit.
- La plaque signalétique de cet appareil indique toutes les informations d'identification nécessaires pour commander des pièces de rechange. De plus amples informations sont disponibles à la fin de cette notice.
- En cas de vente ou de don de l'appareil, ou s'il est laissé sur place lors d'un déménagement, s'assurer de remettre cette notice au nouveau propriétaire afin qu'il puisse se familiariser avec l'appareil et les avertissements de sécurité.



AVERTISSEMENT : VEILLER À CE QUE LES OUVERTURES DE VENTILATION DANS LE BOÎTIER DE L'APPAREIL OU DANS LA STRUCTURE ENCASTRABLE NE SOIENT PAS OBSTRUÉES.



AVERTISSEMENT :
NE PAS UTILISER
DE DISPOSITIFS
MÉCANIQUES OU
D'AUTRES MOYENS
POUR ACCÉLÉRER
LE PROCESSUS
DE DÉGIVRAGE,
AUTRES QUE CEUX
RECOMMANDÉS PAR
LE FABRICANT.



AVERTISSEMENT :
VEILLER À NE PAS
ENDOMMAGER
LE CIRCUIT
FRIGORIFIQUE.



AVERTISSEMENT :
NE PAS UTILISER
D'APPAREILS
ÉLECTRIQUES À
L'INTÉRIEUR DES
COMPARTIMENTS
DE L'APPAREIL, SAUF
S'ILS SONT DU TYPE
RECOMMANDÉ PAR
LE FABRICANT.

- Ne pas stocker de substances explosives telles que des bombes aérosol renfermant un gaz propulseur inflammable dans cet appareil.

- L'appareil doit être débranché après utilisation et avant d'effectuer son entretien.



AVERTISSEMENT :
VEILLER À CE QUE
LES OUVERTURES
DE VENTILATION
DANS LE BOÎTIER DE
L'APPAREIL OU DANS
LA STRUCTURE
ENCASTRABLE
NE SOIENT PAS
OBSTRUÉES.





AVERTISSEMENT :
LORS DU
POSITIONNEMENT
DE L'APPAREIL,
S'ASSURER QUE
LE CORDON
D'ALIMENTATION
N'EST PAS COINCÉ
OU ENDOMMAGÉ.



AVERTISSEMENT :
NE PAS PLACER
DE MULTIPRISE
OU DE BLOC
D'ALIMENTATION
PORTABLE À
L'ARRIÈRE DE
L'APPAREIL.

- Cet appareil peut être utilisé par des enfants âgés de 8 ans et plus et par des personnes ayant des capacités physiques, sensorielles ou mentales réduites, ou présentant un manque d'expérience et de connaissances, à condition qu'ils soient correctement surveillés ou qu'ils aient reçu des instructions concernant l'utilisation de l'appareil en toute sécurité et qu'ils comprennent les risques encourus.
- Cet appareil est destiné à un usage domestique uniquement.
- Avant de nettoyer l'appareil, le débrancher de l'alimentation.
- Ne jamais utiliser de nettoyeur à vapeur pour nettoyer l'appareil.
- Si le cordon d'alimentation est endommagé, il doit être remplacé par le fabricant, son prestataire de service ou par une personne qualifiée afin d'éviter tout danger.
- Les réparations doivent être réalisées uniquement par un technicien de maintenance agréé, à l'aide de pièces de rechange d'origine. Les réparations réalisées par des techniciens non agréés pourraient annuler la garantie du fabricant. Contacter l'assistance téléphonique mentionnée à la fin de cette notice pour obtenir de l'aide.
- La connexion à l'alimentation secteur ne doit pas être effectuée à l'aide d'une rallonge.
- Ne pas laisser les enfants jouer à l'intérieur ou avec la porte de cet appareil afin d'éviter tout risque de renversement de l'appareil et de blessures.
- Ne pas laisser les enfants accéder à la grille avant ou au compresseur arrière de cet appareil afin d'éviter tout risque de blessure.

 **AVERTISSEMENT :**
LES ENFANTS
ÂGÉS DE 3 À 8 ANS
SONT AUTORISÉS
À CHARGER ET
DÉCHARGER LES
APPAREILS DE
RÉFRIGÉRATION.

 **AVERTISSEMENT :**
NE PAS OBSTRUER
LES GRILLES DE
VENTILATION ET
S'ASSURER QUE
LE DÉBIT D'AIR
EST SUFFISANT
À L'ARRIÈRE DE
L'APPAREIL.



DANGER : RISQUE DE COINCEMENT D'UN ENFANT. AVANT DE JETER VOTRE ANCIEN RÉFRIGÉRATEUR OU CONGÉLATEUR :

- Retirer les portes.
- Laisser les clayettes en place afin d'empêcher les enfants de grimper à l'intérieur.
- Ne pas essayer de réparer l'appareil soi-même ; il ne contient aucune pièce réparable. En cas de dysfonctionnement, contacter l'assistance téléphonique mentionnée à la fin de cette notice.
- Mettre au rebut tous les matériaux d'emballage de manière sûre et responsable.
- Lors de la manipulation ou du transport du produit, prendre toutes les précautions nécessaires pour éviter d'endommager le circuit frigorifique ou ses composants.



AVERTISSEMENT : CE PRODUIT UTILISE LE RÉFRIGÉRANT ISOBUTANE R600A, QUI PEUT ÊTRE INFLAMMABLE OU EXPLOSIF. LES RÉPARATIONS ET LA MISE AU REBUT DOIVENT TOUJOURS ÊTRE EFFECTUÉES PAR UN TECHNICIEN QUALIFIÉ R600A.

- Lors de la manipulation ou du transport du produit, prendre toutes les précautions nécessaires pour éviter d'endommager le circuit frigorifique ou ses composants.
- Ce produit doit être installé à une distance minimale de 10cm des plaques de cuisson, des fours et des autres appareils chauffants.
- Ne pas installer le produit sur un sol recouvert de moquette car la ventilation serait insuffisante.
- Cet appareil doit être installé directement sur un sol ferme et plat ; ne pas le placer à l'intérieur d'une colonne.

- Choisir un espace sec et bien ventilé pour l'installation.
- Pour éviter toute contamination des aliments, respecter les instructions suivantes :
 - L'ouverture prolongée de la porte peut entraîner une augmentation significative de la température dans les compartiments de l'appareil.
 - Nettoyer régulièrement les surfaces susceptibles d'entrer en contact avec les aliments et les systèmes d'évacuation accessibles.
 - Stocker la viande et le poisson crus dans des récipients appropriés dans le réfrigérateur, de manière à ce qu'ils ne soient pas en contact avec d'autres aliments ou qu'ils ne s'écoulent pas sur les autres aliments.
 - Les compartiments pour aliments surgelés à deux étoiles sont adaptés au stockage d'aliments précongelés et au stockage ou à la préparation de glaces et de glaçons.
 - Les compartiments à une, deux et trois étoiles ne sont pas adaptés à la congélation d'aliments frais.
- Pour les modèles sans compartiment à 4 étoiles, cet appareil frigorifique n'est pas adapté à la surgélation de denrées alimentaires.
- Si le réfrigérateur reste vide pendant une longue période, l'éteindre, le dégivrer, le nettoyer et le sécher. Laisser la porte ouverte pour éviter le développement de moisissures dans l'appareil.

REMARQUE : Vérifier que ces recommandations sont applicables au type de compartiments du produit.



AVERTISSEMENT : RISQUE D'INCENDIE / MATÉRIAUX INFLAMMABLES



AVERTISSEMENT : L'AMPOULE DOIT ÊTRE REMPLACÉE PAR UN TECHNICIEN QUALIFIÉ. CONTACTER LE SERVICE CLIENT POUR OBTENIR DE L'AIDE.

- **Ce produit contient des sources d'éclairage de classe d'efficacité énergétique <E>.**

Garantie

Nous veillons tout particulièrement à sélectionner des matériaux de haute qualité et à utiliser des techniques de fabrication qui nous permettent de créer des produits à la fois design et durables. Ce produit bénéficie d'une garantie fabricant de 2 ans couvrant les défauts de fabrication à compter de la date d'achat (en cas d'achat en magasin) ou de la date de livraison (en cas d'achat sur Internet), sans coût supplémentaire pour une utilisation domestique normale (non commerciale ni professionnelle).

Pour déposer une réclamation au titre de cette garantie, vous devez présenter votre preuve d'achat (ticket de caisse, facture d'achat ou toute autre preuve recevable en vertu de la loi en vigueur). Conservez votre preuve d'achat dans un endroit sûr. Pour que cette garantie soit applicable, le produit que vous avez acheté doit être neuf. La garantie ne s'applique pas aux produits d'occasion ou aux modèles d'exposition. Sauf indication contraire prévue par la loi en vigueur, tout produit de remplacement fourni au titre de la présente garantie ne sera garanti que jusqu'à expiration de la période de garantie initiale.

Cette garantie couvre les défaillances et dysfonctionnements du produit, sous réserve que le produit ait été utilisé conformément à l'usage pour lequel il a été conçu, qu'il ait été installé, nettoyé et entretenu conformément aux informations contenues dans les présentes conditions générales ainsi que dans le manuel d'utilisation, et conformément à la pratique, sous réserve que celles-ci n'aient pas à l'encontre du manuel d'utilisation.

Cette garantie ne couvre pas les défauts et dommages causés par l'usure normale ni les dommages pouvant résulter d'une utilisation non conforme, d'une installation ou d'un assemblage défectueux, ou d'une négligence, d'un accident, d'une mauvaise utilisation ou d'une modification du produit. Sauf indication contraire prévue par la loi en vigueur, cette garantie ne couvre en aucun cas les coûts accessoires (expédition, transport, frais de désinstallation et réinstallation, main d'œuvre, etc.), ni les dommages directs et indirects.

Si le produit est défectueux, nous nous engageons, dans un délai raisonnable, à réparer.

Cette garantie est valable dans le pays où vous avez acheté ce produit. Toute demande au titre de la garantie doit être adressée au magasin où vous avez acheté ce produit.

Cette garantie s'ajoute à vos droits au titre de la loi, sans les affecter.

Si vous avez acheté ce produit en France, en plus de cette garantie commerciale, le vendeur reste tenu de respecter la garantie légale de conformité prévue par les articles L217-4 à L217-14 du Code de la consommation et aux articles qui concernent les vices cachés de la chose vendue dans les conditions prévues aux articles 1641 à 1648 et 2232 du Code civil. Le distributeur auprès duquel vous avez acheté ce produit répond de tout défaut de conformité ou vice caché du produit, conformément aux présentes dispositions.

En vertu de l'article L217-16 du Code de la consommation, lorsque l'acheteur demande au vendeur, pendant la durée de la garantie commerciale qui lui a été consentie lors de l'acquisition ou de la réparation d'un bien meuble, une remise en état couverte par la garantie, toute période d'immobilisation d'au moins sept jours vient s'ajouter à la durée de la garantie qui reste à courir. Cette période court à compter de la demande d'intervention de l'acheteur ou de la mise à disposition pour réparation du bien en cause, si cette mise à disposition est postérieure à la demande d'intervention. Garantie légale de conformité (extrait du Code de la consommation) : Article L217-4 du Code de la consommation - Le vendeur doit livrer un bien conforme au contrat et répond des défauts de conformité existant lors de la livraison. Il répond également des défauts de conformité résultant de l'emballage, des instructions de montage ou de l'installation lorsque celle-ci a été mise à sa charge par le contrat ou a été réalisée sous sa responsabilité. Article L217-5 du Code de la consommation - Le bien est conforme au contrat : 1. S'il est adapté à l'objectif généralement prévu pour des biens similaires et, le cas échéant : s'il correspond à la description donnée par le vendeur et possède les qualités présentées par le vendeur à l'acheteur sous forme d'échantillon ou de modèle ; s'il présente des qualités que l'acheteur peut légitimement attendre au regard des déclarations publiques faites par le vendeur, par le fabricant ou par son représentant, notamment dans la publicité ou l'étiquetage ; 2. Ou s'il présente les caractéristiques définies d'un commun accord par les parties ou est propre à tout usage spécial recherché par l'acheteur, porté à la connaissance du vendeur et que ce dernier a accepté. Article

L217-12 du Code de la consommation - Toute réclamation suite à un défaut de conformité est limitée à deux ans à compter de la livraison du bien. Garantie légale sur les vices cachés (extrait du Code de la consommation) : Article 1641 du Code civil - Le vendeur est tenu de la garantie en cas de défauts cachés de la chose vendue qui la rendent impropre à l'usage auquel on la destine, ou qui diminuent tellement cet usage que l'acheteur ne l'aurait pas acquise, ou n'en aurait donné qu'un moindre prix, s'il les avait connus. Article 1648 du Code civil (alinéa 1) - Toute réclamation résultant de vices cachés doit être faite par l'acheteur dans un délai de deux ans à compter de la découverte du vice.

IMPORTANT – A CONSERVER POUR DE FUTURS BESOINS DE REFERENCE : A LIRE SOIGNEUSEMENT.

PL Przed rozpoczęciem użytkowania

- Niniejsza instrukcja została opracowana w celu zapewnienia bezpieczeństwa użytkownikowi. Przed rozpoczęciem instalacji i użytkowania urządzenia należy dokładnie przeczytać następujące instrukcje wraz z rozdziałami poświęconymi instalacji, czyszczeniu i konserwacji. Instrukcję obsługi należy zachować do wglądu w przyszłości.





UWAGA: NIE WOLNO PRZEKRACZAĆ MAKSYMALNEGO OBCIĄŻENIA PÓŁEK.

- Aby ograniczyć do minimum ryzyko związane z użytkowaniem urządzenia elektrycznego, niezwykle ważne jest, aby produkt został prawidłowo zamontowany oraz aby użytkownik dokładnie zapoznał się z instrukcjami dotyczącymi bezpieczeństwa i unikał nieprawidłowej obsługi oraz związanych z tym zagrożeń. Po rozpakowaniu urządzenia należy upewnić się, że nie jest ono uszkodzone. W razie wątpliwości należy skontaktować się z działem obsługi klienta, dzwoniąc pod numer 800 121 2222.
- Sprawdzić zawartość opakowania i upewnić się, że zawiera wszystkie części wymienione w specyfikacji, a następnie wybrać docelowe miejsce ustawienia urządzenia.
- Umieszczona na urządzeniu tabliczka znamionowa zawiera wszystkie informacje niezbędne do zamawiania części zamiennych. Dodatkowe informacje można znaleźć na końcu niniejszej instrukcji.

- W przypadku sprzedaży urządzenia, przekazania go innym osobom lub pozostawienia w domu po wyprowadzce należy przekazać niniejszą instrukcję obsługi nowemu właścicielowi, aby umożliwić mu zaznajomienie się z urządzeniem i ostrzeżeniami dotyczącymi bezpieczeństwa.

 **OSTRZEŻENIE:** OTWORY WENTYLACYJNE W OBUDOWIE URZĄDZENIA LUB WE WBUDOWANEJ KONSTRUKCJI NALEŻY UTRZYMYWAĆ W CZYSTOŚCI I ZAPEWNIĆ IM DROŻNOŚĆ.

 **OSTRZEŻENIE:** DO PRZYSPIESZENIA PROCESU ROZMRAŻANIA NIE NALEŻY UŻYWAĆ URZĄDZEŃ MECHANICZNYCH ANI ŚRODKÓW INNYCH NIŻ ZALECANE PRZEZ PRODUCENTA.

 **OSTRZEŻENIE:** UWAŻAĆ, ABY NIE USZKODZIĆ OBWODU CZYNNIKA CHŁODNICZEGO.

 **OSTRZEŻENIE:** W KOMORACH URZĄDZENIA NIE NALEŻY UŻYWAĆ ELEKTRYCZNYCH URZĄDZEŃ DO PRZECHOWYWANIA ŻYWNOSCI, O ILE NIE SĄ TO URZĄDZENIA REKOMENDOWANE PRZEZ PRODUCENTA.

- W urządzeniu nie wolno przechowywać substancji wybuchowych, takich jak puszki z aerozolem zawierające czynnik łatwopalny.
- Po zakończeniu użytkowania i przed przystąpieniem do prac konserwacyjnych należy zawsze odłączyć urządzenie od zasilania.



OSTRZEŻENIE:
OTWORY
WENTYLACYJNE
W OBUDOWIE
URZĄDZENIA LUB
WE WBUDOWANEJ
KONSTRUKCJI
NALEŻY
UTRZYMYWAĆ
W CZYSTOŚCI
I ZAPEWNIĆ IM
DROŻNOŚĆ.



OSTRZEŻENIE:
PODCZAS
USTAWIANIA
URZĄDZENIA
NALEŻY ZACHOWAĆ
OSTROŻNOŚĆ, ABY
NIE ZAKLESZCZYĆ
ANI NIE USZKODZIĆ
PRZEWODU
ZASILAJĄCEGO.



OSTRZEŻENIE: Z
TYŁU URZĄDZENIA
NIE NALEŻY
UMIESZCZAĆ
PRZEDŁUŻACZY,
ROZGAŁĘŻNIKÓW
ANI PRZENOŚNYCH
ZASILACZY.

- Urządzenie może być obsługiwane przez dzieci powyżej 8. roku życia oraz przez osoby o ograniczonej sprawności fizycznej, sensorycznej lub umysłowej, a także osoby nieposiadające wystarczającego doświadczenia bądź wystarczającej wiedzy pod warunkiem, że będą nadzorowane lub że zostały poinstruowane o zasadach użytkowania urządzenia w bezpieczny sposób oraz są świadome związanych z tym zagrożeń.
- Urządzenie jest przeznaczone wyłącznie do użytku w gospodarstwach domowych.



OSTRZEŻENIE:
DZIECI W WIEKU
OD 3 DO 8 LAT
MOGĄ WKŁADAĆ
PRODUKTY DO
TEGO URZĄDZENIA
LUB JE Z NIEGO
WYJMOWAĆ.



**OSTRZEŻENIE: NIE
WOLNO ZASŁANIAĆ
OTWORÓW
WENTYLACYJNYCH.
NALEŻY UPEWNIĆ
SIĘ, ŻE Z TYŁU
URZĄDZENIA
MOŻLIWY JEST
ODPOWIEDNI
PRZEPŁYW
POWIETRZA.**

- Przed przystąpieniem do czyszczenia należy zawsze odłączyć urządzenie od zasilania elektrycznego.
- Do czyszczenia urządzenia nie wolno używać myjek parowych.
- Jeśli przewód zasilający jest uszkodzony, powinien on ze względów bezpieczeństwa zostać wymieniony przez producenta, przedstawiciela serwisowego lub inną osobę o odpowiednich kwalifikacjach.
- Naprawy powinny być wykonywane wyłącznie przez pracownika autoryzowanego serwisu, który używa oryginalnych części zamiennych. Naprawy wykonywane przez nieupoważnione osoby mogą spowodować utratę gwarancji. W celu uzyskania pomocy

należy skontaktować się z infolinią dla klientów — dane kontaktowe znajdują się na końcu tej instrukcji.

- Nie wolno podłączać urządzenia do sieci zasilającej za pomocą przedłużacza.
- Nie należy pozwalać dzieciom bawić się urządzeniem ani jego drzwiami, ponieważ może to doprowadzić do poważnych obrażeń ciała w wyniku jego przewrócenia.
- Aby uniknąć obrażeń, dzieci nie powinny mieć dostępu do przedniej kratki ani do przedziału sprężarki w tylnej części urządzenia.



**NIEBEZPIECZEŃ-
STWO: RYZYKO
UWIĘZIENIA
DZIECKA. PRZED
WYRZUCENIEM
STAREJ CHŁODZIAR-
KI LUB ZAMRAŻARKI
NALEŻY:**

- Zdemontować drzwi.
- Pozostawić półki na miejscu, aby uniemożliwić dzieciom wchodzenie do wnętrza urządzenia.

- Nie należy podejmować samodzielnych prób naprawy urządzenia, ponieważ nie ma w nim żadnych elementów, które użytkownik jest w stanie samodzielnie naprawić. W przypadku awarii należy skontaktować się z infolinią obsługi klienta — dane kontaktowe znajdują się na końcu niniejszej instrukcji.
- Wszystkie opakowania należy utylizować w sposób bezpieczny i odpowiedzialny.
- Podczas obsługi i transportu urządzenia należy zachować ostrożność, aby nie uszkodzić obwodu ani elementów układu chłodzenia.
- Podczas obsługi i transportu urządzenia należy zachować ostrożność, aby nie uszkodzić obwodu ani elementów układu chłodzenia.
- Urządzenie należy umieścić w odległości co najmniej 10 cm od pieców, piekarników i innych urządzeń grzewczych.
- Nie kłaść produktu na powierzchni pokrytej dywanem, ponieważ uniemożliwi to odpowiednią wentylację.
- Urządzenie należy montować bezpośrednio na twardym, płaskim podłożu; nie należy umieszczać go w szafce kolumnowej.
- Urządzenie należy ustawić w suchym miejscu o dobrej wentylacji.
- Aby uniknąć zanieczyszczenia żywności, należy przestrzegać następujących instrukcji:
 - Długotrwałe pozostawianie otwartych drzwi urządzenia może spowodować znaczny wzrost temperatury w jego komorach.
 - Należy regularnie czyścić powierzchnie, które mogą mieć kontakt z żywnością, oraz dostępne systemy odprowadzania wody.



OSTRZEŻENIE:
 PRODUKT WYKO-
 RZYSTUJE CZYN-
 NIK CHŁODNICZY
 IZOBUTAN R600A,
 KTÓRY MOŻE BYĆ
 ŁATWOPALNY LUB
 WYBUCHOWY. NA-
 PRAWY I USUWANIE
 CZYNNIKA R600A
 MUSZĄ BYĆ ZAWSZE
 PRZEPROWADZANE
 PRZEZ WYKWALIFI-
 KOWANĄ OSOBE.

- Surowe mięso i ryby należy przechowywać w chłodziarce w odpowiednich pojemnikach, aby nie kapały i nie miały kontaktu z innymi produktami.
- Oznaczone dwiema gwiazdkami komory na mrożonki są odpowiednie do przechowywania zamrożonych produktów oraz przechowywania i zamrażania lodów i kostek lodu.
- Komory jedno-, dwu- i trzygwiazdkowe nie mogą służyć do zamrażania świeżej żywności.
- Urządzenia bez komory oznaczonej 4 gwiazdkami nie mogą służyć do zamrażania żywności.
- Jeśli urządzenie chłodzące ma pozostać puste przez dłuższy czas, należy je wyłączyć, rozmrozić, wyczyścić, osuszyć i pozostawić otwarte drzwi, aby zapobiec tworzeniu się pleśni w urządzeniu.

UWAGA: Należy sprawdzić, jaki rodzaj komór znajduje się w danym urządzeniu, aby określić, czy powyższe instrukcje mają zastosowanie.



OSTRZEŻENIE: RYZYKO POŻARU / MATERIAŁY ŁATWOPALNE



OSTRZEŻENIE: ŻARÓWKA POWINNA ZOSTAĆ WYMIENIONA PRZEZ WYKWALIFIKOWANEGO TECHNIKA. W CELU UZYSKANIA POMOCY NALEŻY SKONTAKTOWAĆ SIĘ Z DZIAŁEM OBSŁUGI KLIENTA.

- Produkt zawiera źródła światła o klasie efektywności energetycznej <E>.

Gwarancja

Przykładamy szczególną wagę do tego, aby wybierać materiały wysokiej jakości i stosować techniki produkcyjne, które umożliwiają tworzenie wytrzymałych, a zarazem atrakcyjnych produktów. Ten produkt ma gwarancję producenta na 2 lat, która obejmuje wady produkcyjne, począwszy od daty zakupu (zakup w sklepie) lub dostawy (zakup przez Internet) bez dodatkowych kosztów w przypadku normalnego (nieprofesjonalnego lub niekomercyjnego) użytku domowego.

Aby dokonać zgłoszenia reklamacyjnego, należy przedstawić dowód zakupu (np. paragon, fakturę lub inny dowód na mocy obowiązujących przepisów prawa). Dowód zakupu należy przechowywać w bezpiecznym miejscu. Gwarancja obejmuje produkty nowe; nie obejmuje produktów używanych lub z ekspozycji. Produkt zamienny objęty niniejszą gwarancją będzie nią objęty aż

do wygaśnięcia okresu obowiązywania gwarancji oryginalnego produktu, chyba że określono inaczej w obowiązujących przepisach prawa.

Niniejsza gwarancja obejmuje wady i uszkodzenia produktu, pod warunkiem że produkt był używany zgodnie z przeznaczeniem oraz zamontowany, czyszczony i konserwowany zgodnie z informacjami zawartymi powyżej oraz w instrukcji obsługi, a także ze standardowymi praktykami (jeśli te praktyki nie są sprzeczne z instrukcją użytkownika).

Niniejsza gwarancja nie obejmuje wad ani uszkodzeń wynikających z normalnego zużycia lub uszkodzeń będących skutkiem niewłaściwego używania, montażu lub złożenia, a także zaniedbania, wypadku i modyfikacji produktu. Gwarancja nie obejmuje w żadnym wypadku dodatkowych kosztów (transportu, przenoszenia, montażu i demontażu, robocizny itd.) ani strat bezpośrednich lub pośrednich, chyba że określono inaczej w obowiązujących przepisach prawa.

Jeśli produkt jest wadliwy, we właściwym czasie naprawimy.

Prawa wynikające z tej gwarancji obowiązują w kraju, w którym zakupiono produkt. Zapytania dotyczące gwarancji powinno się kierować do sklepu, w którym zakupiono produkt.

Niniejsza gwarancja jest dokumentem dodatkowym, który nie ma wpływu na ustawowe prawa konsumenta.

Jeśli produkt zakupiono w Polsce, niniejsza gwarancja nie wyklucza, nie ogranicza ani nie zawiesza uprawnień wynikających z przepisów prawa dotyczących gwarancji na wady zakupionego towaru.

WAŻNE – NALEŻY DOKŁADNIE PRZECZYTAĆ NINIEJSZE INFORMACJE I ZACHOWAĆ.

RO Înainte de a începe

- Aceste instrucțiuni sunt pentru siguranța ta. Citește cu atenție următoarele instrucțiuni și secțiunile referitoare la instalare, îngrijire și întreținere înainte de a continua instalarea și utilizarea aparatului. Păstrează manualele de instrucțiuni pentru consultare ulterioară.



**ATENȚIE: NU
SUPRĂÎNCĂRCA
RAFTURILE
ȘI RESPECTĂ
CAPACITATEA
MAXIMĂ DE
ÎNCĂRCARE.**

- Pentru a evita riscurile întotdeauna prezente la utilizarea unui echipament electric, este important ca acest produs să fie instalat corect și să citești cu atenție instrucțiunile de siguranță pentru a evita utilizarea greșită și pericolele. După despachetarea produsului, verifică să nu fie deteriorat. Dacă ai îndoieli, nu folosi aparatul, ci contactează serviciul de Asistență clienți la numărul 0800 895 099.

- Verifică ambalajul și asigură-te că ai toate piesele specificate, apoi stabilește locul adecvat pentru amplasarea produsului.
- Pe plăcuța cu specificații de pe aparat sunt afișate toate informațiile de identificare necesare pentru comandarea pieselor de schimb. Informații suplimentare pot fi găsite la sfârșitul acestui manual.
- Dacă vinzi, donezi sau lași aparatul montat când te muți, predă și acest manual noului proprietar, pentru ca acesta să se familiarizeze cu aparatul și cu avertismentele de siguranță.

 **AVERTISMENT: NU OBSTRUȚIONA ORIFICIILE DE VENTILAȚIE DIN CARCASA APARATULUI SAU DIN STRUCTURA ÎNCORPORATĂ.**

 **AVERTISMENT: NU UTILIZA DISPOZITIVE MECANICE SAU ALTE MIJLOACE DECÂT CELE RECOMANDATE DE PRODUCĂTOR PENTRU A ACCELERA PROCESUL DE DEZGHEȚARE.**

 **AVERTISMENT: NU DETERIORA CIRCUITUL DE AGENT FRIGORIFIC.**

 **AVERTISMENT: NU UTILIZA APARATE ELECTRICE ÎN INTERIORUL COMPARTIMENTELOR DE DEPOZITARE A ALIMENTELOR, CU EXCEPȚIA CAZULUI ÎN CARE ACESTEA SUNT DE TIPUL RECOMANDAT DE PRODUCĂTOR.**

- Nu depozita în acest aparat substanțe explozive, cum ar fi recipiente de aerosoli cu carburant inflamabil.
- Aparatul trebuie scos din priză după utilizare și înainte de efectuarea lucrărilor de întreținere.

 **AVERTISMENT: NU OBSTRUȚIONA ORIFICIILE DE VENTILAȚIE DIN CARCASA APARATULUI SAU DIN STRUCTURA ÎNCORPORATĂ.**



AVERTISMENT:
CÂND POZIȚIONEZI
APARATUL, ASIGURĂ-
TE CĂ NU AI PRINS
SAU DETERIORAT
CABLUL DE
ALIMENTARE.



AVERTISMENT:
NU AMPLASA MAI
MULTE PRIZE
PORTABILE
SAU SURSE DE
ALIMENTARE
PORTABILE
ÎN SPATELE
APARATULUI.

- Acest aparat poate fi folosit de copii cu vârsta de peste 8 ani și de persoane cu capacități fizice, senzoriale sau mintale reduse ori fără experiență și cunoștințe numai sub supraveghere sau dacă au beneficiat de instruire cu privire la utilizarea aparatului în siguranță și dacă înțeleg pericolele aferente.
- Acest aparat este destinat numai uzului casnic.



AVERTISMENT:
COPIII CU VÂRSTA
CUPRINSĂ
ÎNTRE 3 ȘI 8 ANI
POT ÎNCĂRCA
ȘI DESCĂRCA
ĂPARATELE
FRIGORIFICE.



AVERTISMENT: NU
BLOCA GRILAJELE
DE VENTILAȚIE
ȘI ASIGURĂ-TE
CĂ FLUXUL DE
AER DIN SPATELE
APARATULUI ESTE
SUFICIENT.

- Înainte de curățare, scoate întotdeauna aparatul din priză.
- Nu utiliza niciodată un aparat de curățat cu aburi pentru a curăța aparatul.
- Dacă se deteriorează, cablul de alimentare trebuie înlocuit de producător, de agentul de service sau de persoane cu un nivel de calificare similar, pentru a evita situațiile periculoase.

- Reparațiile trebuie efectuate numai de către un inginer de service autorizat, utilizând piese de schimb originale. Reparațiile efectuate de către ingineri neautorizați pot anula garanția. Contactează serviciul de Asistență clienți menționat la finalul acestui manual pentru asistență.
- Conexiunea la rețeaua electrică nu trebuie realizată cu un cablu prelungitor.
- Pentru a evita posibila răsturnare a aparatului și accidentarea, nu le permite copiilor să se joace în interiorul aparatului sau cu ușa acestuia.
- Pentru a evita posibilele accidente, nu permite accesul copiilor la grilajul frontal sau la compresorul posterior al acestui aparat.
- Nu încerca să reperi singur aparatul; în interior nu există piese care pot fi reparate de către utilizator. În cazul unei defecțiuni, contactează serviciul de Asistență clienți folosind datele de contact de la sfârșitul acestui manual.
- Elimină toate materialele de ambalare în mod sigur și responsabil.
- Trebuie să ai grijă când manipulezi sau transporti produsul, pentru a preveni deteriorarea circuitului sau a componentelor de refrigerare.



PERICOL: RISC DE BLOCARE A COPIILOR. ÎNAINTE DE A ELIMINA FRIGIDERUL SAU CONGELATORUL VECHI:

- Scoate ușile.
- Lasă rafturile la locul lor, astfel încât copiii să nu poată urca ușor în interior.



AVERTISMENT: ACEST PRODUS UTILIZEAZĂ AGENT FRIGORIFIC IZOBUTAN R600A, CARE POATE FI INFLAMABIL SAU EXPLOZIV. REPARAȚIILE ȘI ELIMINAREA TREBUIE EFECTUATE ÎNTOTDEAUNA DE UN INGINER CALIFICAT R600A.

- Trebuie să ai grijă când manevrezi sau transporti produsul, pentru a preveni deteriorarea circuitului sau a componentelor de refrigerare.

- Acest produs trebuie amplasat la cel puțin 10 cm de plite, cuptoare și alte aparate de încălzire.
- Nu așeza produsul pe o suprafață mochetată, deoarece acest lucru va împiedica ventilarea adecvată.
- Aparatul trebuie montat direct pe o pardoseală fermă și dreaptă; nu îl așeza într-un corp câmară.
- Alege un spațiu uscat și bine ventilat pentru montare.
- Pentru a evita contaminarea alimentelor, respectă următoarele instrucțiuni:
 - Deschiderea ușii pentru perioade lungi poate provoca o creștere semnificativă a temperaturii în compartimentele aparatului.
 - Curăță regulat suprafețele care pot intra în contact cu alimentele și sistemele de scurgere accesibile.
 - Depozitează carnea crudă și peștele în recipiente adecvate în frigider, astfel încât să nu intre în contact cu alte alimente sau să nu picure pe acestea.
- Compartimentele pentru alimente congelate cu două stele sunt potrivite pentru depozitarea alimentelor precongelate, depozitarea sau prepararea înghețatei și producerea cuburilor de gheață.
- Compartimentele cu una, două și trei stele nu sunt potrivite pentru congelarea alimentelor proaspete.
- Deoarece nu are un compartiment cu patru stele, acest aparat frigorific nu este adecvat pentru congelarea produselor alimentare.
- Dacă aparatul frigorific este lăsat gol pentru perioade îndelungate, trebuie oprit, decongelat, curățat, uscat, iar ușa trebuie lăsată deschisă pentru a preveni formarea mucegaiului în interiorul aparatului.

NOTĂ: Te rugăm să verifici dacă este aplicabil în funcție de tipul de compartiment al produsului.



**AVERTIS-
MENT: RISC DE
INCENDIU/
MATERIALE
INFLAMABILE**



AVERTISMENT: BECUL VA FI ÎNLOCUIT DE UN TEHNICIAN CALIFICAT; CONTACTEAZĂ SERVICIUL DE ASISTENȚĂ CLIENȚI PENTRU ASISTENȚĂ.

- Acest produs are surse de lumină cu clasa de eficiență energetică <E>.

Garanție

Avem o grijă deosebită să selectăm materiale de înaltă calitate și să utilizăm tehnici de fabricare care ne permit să creăm produse care încorporează designul și durabilitatea. Acest produs beneficiază de garanție din partea producătorului de 2 ani pentru defectele de fabricație, de la data achiziției (dacă este cumpărat din magazin) sau de la data livrării (dacă este cumpărat online), fără niciun cost suplimentar pentru uz casnic normal (nu profesional sau comercial).

Pentru a efectua o solicitare în temeiul acestei garanții, trebuie să prezentați dovada achiziției (cum ar fi, chitanța de vânzare/bonul fiscal, factura de achiziție sau alte dovezi admisibile conform legii aplicabile); vă rugăm să păstrați dovada achiziției într-un loc sigur. Pentru ca această garanție să se aplice, produsul achiziționat trebuie să fie nou, garanția neaplicându-se pentru produse la mână a doua sau produse de prezentare. Cu excepția cazului în care legislația aplicabilă prevede altfel, orice produs înlocuit livrat în baza prezentei garanții va beneficia de garanție doar până la expirarea perioadei inițiale de garanție.

Prezenta garanție acoperă defecțiunile produsului și erorile de funcționare, cu condiția ca produsul să fi fost utilizat în scopul prevăzut și să fi fost instalat, curățat, îngrijit și întreținut în conformitate cu informațiile conținute în termenii și condițiile prezente, manualul de utilizare și practicile standard, cu condiția ca practicile standard să nu fie în contradicție cu manualul de utilizare.

Această garanție nu acoperă defectele și deteriorările provocate de uzura normală sau daunele care pot fi rezultatul utilizării necorespunzătoare, instalării sau asamblării defectuoase, neglijenței, accidentelor, utilizării greșite sau modificărilor aduse produsului. Cu excepția cazului în care legislația aplicabilă prevede altfel, prezenta garanție nu va acoperi, în niciun caz, costurile suplimentare (de expediere, deplasare, dezinstalare și reinstalare, manoperă etc.) sau daunele directe și indirecte.

Dacă produsul este defect, vom proceda, într-un timp rezonabil, la repararea.

Drepturile acoperite de această garanție sunt aplicabile în țara în care ați achiziționat produsul. Întrebările legate de garanție trebuie adresate magazinului de la care ați achiziționat produsul.

Garanția este suplimentară drepturilor dvs. legale și nu le afectează.

Dacă achiziționați acest produs din Turcia sau România, veți primi o garanție.

IMPORTANT – PĂSTRAȚI ACESTE INFORMAȚII PENTRU REFERINȚE VIITOARE: CITIȚI CU ATENȚIE.

ES

Antes de empezar

- Estas instrucciones son para su propia seguridad. Lea detenidamente las siguientes instrucciones y las secciones sobre instalación, cuidado y mantenimiento antes de proceder con la instalación y el uso de este aparato. Guarde los manuales de instrucciones para consultarlos en el futuro.



PRECAUCIÓN: NO SOBRECARGUE LOS ESTANTES Y RESPETE LA CAPACIDAD DE CARGA MÁXIMA.

- Para evitar los riesgos que están siempre presentes cuando se utiliza un aparato eléctrico, es importante instalar correctamente el producto y leer atentamente las instrucciones de seguridad para evitar un uso indebido y situaciones peligrosas. Después de desembalar el producto, compruebe que no esté dañado. En caso de duda, no utilice el aparato y póngase en contacto con el servicio de atención al cliente en el siguiente número de teléfono: 800 098 794.
- Compruebe el paquete, asegúrese de que tiene todas las piezas indicadas y decida el lugar apropiado para instalarlo.
- En la placa de especificaciones de este aparato se indica toda la información identificativa necesaria para realizar pedidos de piezas de recambio. Encontrará más

información al final de este manual.

- Si vende, cede o deja instalado el aparato al mudarse de casa, asegúrese de entregar también este manual para que el nuevo propietario pueda familiarizarse con el aparato y las advertencias de seguridad.



ADVERTENCIA: MANTENGA LAS ABERTURAS DE VENTILACIÓN, SITUADAS EN LA CARCASA DEL APARATO O EN LA ESTRUCTURA INTEGRADA, LIBRES DE OBSTRUCCIONES.





ADVERTENCIA: NO UTILICE DISPOSITIVOS MECÁNICOS NI OTROS MEDIOS PARA ACELERAR EL PROCESO DE DESCONGELACIÓN, SALVO LOS RECOMENDADOS POR EL FABRICANTE.

 **ADVERTENCIA:** NO DAÑE EL CIRCUITO DE REFRIGERANTE.

 **ADVERTENCIA:** NO UTILICE APARATOS ELÉCTRICOS DENTRO DE LOS COMPARTIMENTOS DE ALMACENAMIENTO DE ALIMENTOS DEL APARATO, A MENOS QUE SEAN DEL TIPO RECOMENDADO POR EL FABRICANTE.

- No almacene sustancias explosivas, como latas de aerosol con un propulsor inflamable, en este aparato.
- El aparato debe desenchufarse después de su uso y antes de que el usuario lleve a cabo tareas de mantenimiento.

 **ADVERTENCIA:** MANTENGA LAS ABERTURAS DE VENTILACIÓN, SITUADAS EN LA CARCASA DEL APARATO O EN LA ESTRUCTURA INTEGRADA, LIBRES DE OBSTRUCCIONES.

 **ADVERTENCIA:** AL INSTALAR EL APARATO, ASEGÚRESE DE QUE EL CABLE DE ALIMENTACIÓN NO QUEDE ATRAPADO NI SE DAÑE.

 **ADVERTENCIA:** NO COLOQUE VARIAS TOMAS DE CORRIENTE PORTÁTILES NI FUENTES DE ALIMENTACIÓN PORTÁTILES EN LA PARTE POSTERIOR DEL APARATO.

- Este aparato lo pueden usar niños a partir de 8 años y personas con capacidades físicas, sensoriales o mentales reducidas, así como personas sin experiencia ni conocimientos, si se les ha supervisado o instruido acerca del uso del aparato de una forma segura y comprenden los riesgos que conlleva.
- Este aparato es solo para uso doméstico.



ADVERTENCIA:
LOS NIÑOS DE 3 A
8 AÑOS PUEDEN
CARGAR Y
DESCARGAR LOS
APARATOS DE
REFRIGERACIÓN.



ADVERTENCIA:
NO BLOQUEE
NINGUNA REJILLA
DE VENTILACIÓN Y
ASEGÚRESE DE QUE
HAYA SUFICIENTE
FLUJO DE AIRE
EN LA PARTE
POSTERIOR DEL
APARATO.

- Antes de limpiarlo, desenchufe siempre el aparato de la red eléctrica.
- No utilice limpiadores de vapor para limpiar el aparato.
- Si el cable de alimentación está dañado, el fabricante, un técnico de mantenimiento o una persona con una cualificación similar debe sustituirlo para evitar situaciones de peligro.
- Las reparaciones debe realizarlas únicamente un técnico de servicio autorizado utilizando repuestos originales. Las reparaciones

realizadas por técnicos no autorizados podrían anular la garantía. Para obtener asistencia, póngase en contacto con el servicio de atención al cliente; encontrará los datos al final de este manual.

- La conexión a la red eléctrica no debe realizarse con un prolongador.
- No permita que los niños jueguen dentro ni con la puerta del aparato para evitar que se caiga sobre ellos y se produzcan lesiones.
- No permita que los niños accedan a la rejilla delantera ni al compartimento del compresor trasero de este aparato para evitar posibles lesiones.



**PELIGRO: RIESGO
DE ATRAPAMIENTO
DE NIÑOS. ANTES
DE DESECHAR
EL FRIGORÍFICO
O CONGELADOR
ANTIGUO,**

- quite las puertas.
- Deje los estantes en su sitio para que los niños no puedan subirse fácilmente al interior.

- No intente reparar el aparato usted mismo; no hay piezas que el usuario pueda reparar en el interior. En caso de funcionamiento indebido, póngase en contacto con el servicio de atención al cliente; encontrará los datos al final de este manual.
- Elimine todos los materiales de embalaje de forma segura y responsable.
- Se debe tener cuidado al manipular o transportar el producto para evitar dañar el circuito de refrigeración o los componentes.
- Se debe tener cuidado al manipular o transportar el producto para evitar dañar el producto para evitar dañar el circuito de refrigeración o los componentes.
- Este producto debe colocarse a una distancia mínima de 10 cm de estufas, hornos y otros aparatos de calefacción.
- No coloque el producto sobre una superficie enmoquetada, ya que esto impedirá una ventilación adecuada.
- Este aparato debe instalarse directamente sobre un suelo firme y nivelado; no lo coloque dentro de un módulo de cocina.
- Elija un espacio seco y bien ventilado para su instalación.
- Para evitar la contaminación de los alimentos, respete las siguientes instrucciones:
 - Abrir la puerta durante mucho tiempo puede provocar un aumento significativo de la temperatura en los compartimentos del aparato.
 - Limpie periódicamente las superficies que puedan entrar en contacto con alimentos y los sistemas de drenaje accesibles.



ADVERTENCIA:
**ESTE PRODUCTO
 UTILIZA
 REFRIGERANTE
 ISOBUTANO R600A,
 QUE PUEDE SER
 INFLAMABLE O
 EXPLOSIVO. LAS
 REPARACIONES Y
 LA ELIMINACIÓN
 DEBE REALIZARLAS
 SIEMPRE UN
 TÉCNICO CON
 CERTIFICACIÓN
 R600A.**

- Guarde la carne y el pescado crudos en recipientes adecuados dentro del frigorífico, de modo que no entren en contacto con los alimentos que se encuentran debajo ni puedan gotear sobre ellos.
- Los compartimentos para alimentos congelados de dos estrellas son adecuados para almacenar alimentos precongelados, guardar o preparar helados y hacer cubitos de hielo.
- Los compartimentos de una, dos y tres estrellas no son adecuados para la congelación de alimentos frescos.
- Los aparatos sin compartimento de 4 estrellas no son adecuados para congelar alimentos.
- Si el aparato de refrigeración se deja vacío durante largos periodos de tiempo, apague, descongele, limpie, seque y deje la puerta abierta para evitar que se forme moho dentro del aparato.

NOTA: Confirme si es aplicable según el tipo de compartimento de su producto.



ADVERTENCIA:
RIESGO DE
INCENDIO/
MATERIALES
INFLAMABLES



ADVERTENCIA: LA BOMBILLA DEBERÁ SUSTITUIRLA UN TÉCNICO CUALIFICADO; PÓNGASE EN CONTACTO CON EL SERVICIO DE ATENCIÓN AL CLIENTE PARA OBTENER AYUDA.

- Este producto contiene fuentes de luz con grado de eficiencia energética <E>.

Garantía

Nos ocupamos especialmente en seleccionar materiales de alta calidad y usar técnicas de fabricación que nos permitan crear productos que aporten diseño y durabilidad. Este producto tiene una garantía del fabricante de 2 años frente a defectos de fabricación, a partir de la fecha de adquisición (si se adquiere en una tienda) o de entrega (si se adquiere por Internet), sin coste adicional para uso normal doméstico (ni profesional ni comercial).

Para presentar una reclamación en el marco de esta garantía, deberá presentar el comprobante de compra (como un recibo, factura de compra u otras pruebas admisibles en virtud de la ley aplicable); conserve su comprobante de compra en un lugar seguro. Para poder acogerse a esta garantía, el producto adquirido deberá ser nuevo; la garantía no se aplicará a productos de segunda

mano o productos de exposición. A menos que la legislación vigente indique lo contrario, todo producto de sustitución entregado conforme a esta garantía estará cubierto solo hasta la fecha de vencimiento de la garantía original.

La presente garantía cubre los fallos y anomalías del producto siempre y cuando este se haya utilizado para los fines para los que está destinado y que su instalación, limpieza, cuidado y mantenimiento se hayan efectuado de conformidad tanto con la información descrita en estos términos y condiciones y en el manual del usuario, como con la práctica habitual, siempre y cuando esta no entre en conflicto con el contenido del manual de usuario.

Esta garantía no cubre defectos ni daños causados por el desgaste normal, ni daños que pudiesen ser resultado de usos indebidos, instalaciones o montajes deficientes, negligencia, accidente, uso indebido o modificación del producto. A menos que se indique lo contrario en la ley aplicable, esta garantía no cubre, bajo ningún concepto, los gastos accesorios (transporte, movimiento, costes de desinstalación y reinstalación, mano de obra, etc.) ni los daños directos o indirectos.

Si el producto es defectuoso, procederemos, en un plazo razonable, a su reparación.

Los derechos en virtud de esta garantía tendrán vigencia en el país donde haya adquirido el producto. Las consultas relacionadas con la garantía deberán dirigirse a la tienda en la que adquirió el producto. La garantía es complementaria y no afecta a sus derechos legales.

Si adquirió este producto en España, el distribuidor será responsable de las faltas de conformidad del producto según las disposiciones establecidas en los artículos 114 a 124 del Real Decreto Legislativo 1/2007, con fecha del 16 de noviembre, por el que se aprueba el texto refundido de la Ley General para la Defensa de los Consumidores y Usuarios y otras leyes complementarias.

**IMPORTANTE –
GUARDE ESTA
INFORMACIÓN
PARA FUTURAS
CONSULTAS: LEA
ATENTAMENTE.**

PT

Antes de começar

- Estas instruções são para sua segurança. Leia atentamente as seguintes instruções e as secções de “Instalação, cuidados e manutenção” antes de avançar com a instalação e a utilização deste aparelho. Guarde os manuais de instruções para referência futura.



**ATENÇÃO: NÃO
SOBRÉCARREGUE
AS PRATELEIRAS
E RESPEITE A
CAPACIDADE DE
CARGA MÁXIMA.**

- Para evitar os riscos que estão sempre presentes quando utiliza um aparelho elétrico, é importante que este produto seja instalado corretamente e que leia cuidadosamente as instruções de segurança para evitar utilizações indevidas e perigos. Depois de desembalar o produto, verifique se não está danificado. Em caso de dúvida, não utilize o aparelho. Entre em contacto com o serviço de atendimento ao cliente através do número 800 814 566.

- Verifique a embalagem, certifique-se de que dispõe de todas as peças listadas e decida qual a localização adequada para o seu produto.
- A placa de especificações exibida neste aparelho apresenta todas as informações de identificação necessárias para encomendar peças de substituição. Pode encontrar mais informações no final deste manual.
- Se vender o aparelho, o oferecer ou o deixar ao próximo morador quando mudar de casa, certifique-se de que entrega este manual para que o novo proprietário se possa familiarizar com o aparelho e os respetivos avisos de segurança.

 **AVISO:** MANTENHA AS ABERTURAS DE VENTILAÇÃO, NO APARELHO OU NA ESTRUTURA INTEGRADA, SEM OBSTRUÇÕES.

 **AVISO:** NÃO UTILIZE DISPOSITIVOS MECÂNICOS OU OUTROS MEIOS PARA ACELERAR O

PROCESSO DE DESCONGELAMENTO ALÉM DOS RECOMENDADOS PELO FABRICANTE.





AVISO: NÃO DANIFIQUE O CIRCUITO DE REFRIGERAÇÃO.



AVISO: NÃO UTILIZE APARELHOS ELÉTRICOS NO INTERIOR DOS COMPARTIMENTOS DE ARMAZENAMENTO DE ALIMENTOS DO APARELHO, A MENOS QUE SEJAM DO TIPO RECOMENDADO PELO FABRICANTE.

- Não armazene substâncias explosivas, como latas de aerossol com um propulsor inflamável neste aparelho.
- O aparelho tem de ser desligado após a utilização e antes de efetuar a manutenção do mesmo.

 **AVISO:** MANTENHA AS ABERTURAS DE VENTILAÇÃO, NO APARELHO OU NA ESTRUTURA INTEGRADA, SEM OBSTRUÇÕES.

 **AVISO:** AO POSICIONAR O APARELHO, CERTIFIQUE-SE DE QUE O CABO DE ALIMENTAÇÃO NÃO ESTÁ PRESO NEM DANIFICADO.

 **AVISO:** NÃO COLOQUE VÁRIAS TOMADAS PORTÁTEIS OU FONTES DE ALIMENTAÇÃO PORTÁTEIS NA PARTE DE TRÁS DO APARELHO.

- Este aparelho pode ser utilizado por crianças com idade igual ou superior a 8 anos e por pessoas com capacidades físicas, sensoriais ou mentais reduzidas, ou com falta de experiência e conhecimento, caso lhes seja disponibilizada supervisão ou instruções relativas à utilização

segura do aparelho e se tiverem sido alertadas para os perigos envolvidos.

- O aparelho é exclusivo para uso doméstico.

 **AVISO:** CRIANÇAS COM IDADES ENTRE 3 E 8 ANOS PODEM CARREGAR E DESCARREGAR APARELHOS DE REFRIGERAÇÃO.

 **AVISO:** NÃO BLOQUEIE AS GRELHAS DE VENTILAÇÃO E CERTIFIQUE-SE DE QUE EXISTE FLUXO DE AR SUFICIENTE NA PARTE DE TRÁS DO APARELHO.

- Antes de limpar, desligue sempre o aparelho da rede elétrica.
- Nunca utilize um aparelho de limpeza a vapor para limpar o aparelho.
- Se o cabo de alimentação estiver danificado, tem de ser substituído pelo fabricante, pelo respetivo técnico de assistência ou por pessoal devidamente qualificado a fim de evitar situações de perigo.

- As reparações só devem ser efetuadas por um técnico de assistência autorizado utilizando peças sobresselentes de substituição genuínas. As reparações efetuadas por técnicos não autorizados podem invalidar a garantia. Contacte a linha de atendimento ao cliente indicada no final deste manual para obter assistência.
 - A ligação à rede elétrica não deve ser feita com um prolongador.
 - Não permita que as crianças brinquem no interior ou com a porta deste aparelho, para evitar que o aparelho seja derrubado e possíveis ferimentos.
 - Não permita que as crianças tenham acesso à grelha dianteira ou ao compartimento do compressor traseiro deste aparelho, para evitar possíveis ferimentos.
- Retire as portas.
 - Deixe as prateleiras no lugar para que as crianças não consigam entrar facilmente.
- Não tente reparar o aparelho sozinho; não existem peças que possam ser reparadas pelo utilizador no interior. Em caso de avaria, contacte a linha de atendimento ao cliente indicada no final deste manual.
 - Elimine todos os materiais de embalagem de forma segura e responsável.
 - É necessário ter cuidado ao manusear ou transportar o produto para evitar danificar o circuito ou os componentes de refrigeração.



PERIGO: RISCO DE ENTALAMENTO DE CRIANÇAS. ANTES DE DEITAR FORA O SEU FRIGORÍFICO OU CONGELADOR ANTIGO:



AVISO: ESTE PRODUTO UTILIZA REFRIGERANTE ISOBUTANO R600A, QUE PODE SER INFLAMÁVEL OU EXPLOSIVO. AS REPARAÇÕES E A ELIMINAÇÃO TÊM DE SER SEMPRE EFETUADAS POR UM TÉCNICO DE R600A QUALIFICADO.

- É necessário ter cuidado ao manusear ou transportar o produto para evitar danificar o circuito ou os componentes de refrigeração.
- Este produto deve ser colocado a, pelo menos, 10 cm de fogões, fornos e outros aparelhos de aquecimento.
- Não coloque o produto sobre uma superfície alcatifada, uma vez que isso evitará uma ventilação adequada.
- Este aparelho deve ser instalado diretamente num piso firme e nivelado; não colocar dentro de uma coluna despenseiro.
- Escolha um espaço seco e bem ventilado para a instalação.
- Para evitar a contaminação de alimentos, respeite as seguintes instruções:
 - A abertura da porta durante longos períodos de tempo pode provocar um aumento significativo da temperatura nos compartimentos do aparelho.
 - Limpe regularmente as superfícies que possam entrar em contacto com os alimentos e os sistemas de drenagem acessíveis.
- Armazene carne e peixe crus em recipientes adequados no frigorífico, de modo a não entrarem em contacto nem pingarem sobre os alimentos que se encontrem por baixo.
- Os compartimentos para alimentos congelados de duas estrelas são adequados para conservar alimentos pré-congelados e conversar ou preparar gelados e cubos de gelo.
- Os compartimentos de uma, duas e três estrelas não são adequados para o congelamento de alimentos frescos.
- Para aparelhos sem um compartimento de 4 estrelas, este aparelho de refrigeração não é adequado para congelar produtos alimentares.
- Se o aparelho de refrigeração ficar vazio durante longos períodos de tempo, desligue, descongele, limpe, seque e deixe a porta do mesmo aberta para evitar a formação de bolor dentro do aparelho.

NOTA: confirme se é aplicável de acordo com o tipo de compartimento do seu produto.



AVISO: RISCO DE INCÊNDIO/ MATERIAIS INFLAMÁVEIS



AVISO: A LÂMPADA DEVE SER SUBSTITUÍDA POR UM TÉCNICO QUALIFICADO; CONTACTE A LINHA DE ATENDIMENTO AO CLIENTE PARA OBTER ASSISTÊNCIA.

- Este produto contém fontes de luz de grau de eficiência energética <E>.

Garantia

Empenhamo-nos especialmente na seleção cuidada de materiais de elevada qualidade e utilizamos técnicas de fabrico que nos permitem criar produtos que incorporam design e durabilidade. Este produto tem uma garantia do fabricante de 2 anos contra defeitos de fabrico, a partir da data de compra (se comprado na loja) ou data de entrega (se comprado online), sem custo adicional para uso doméstico normal (não profissional ou comercial).

Para apresentar uma reclamação ao abrigo desta garantia, é necessário apresentar a prova de compra (tal como um recibo, uma fatura de compra ou outra prova admissível em conformidade com a lei em vigor). Mantenha o comprovativo de compra num lugar seguro. Para esta garantia se aplicar, o produto comprado tem de ser novo; não se

aplica a produtos em segunda mão ou a produtos de exibição. Salvo disposição em contrário na lei em vigor, a garantia de qualquer produto de substituição expira no final do período da garantia do produto original.

Esta garantia cobre defeitos e falhas de produto, desde que o produto tenha sido utilizado para o fim a que se destina e tenha sido sujeito à instalação, limpeza, manutenção e a cuidados de acordo com as informações contidas nestes termos e condições, no manual do utilizador e na prática padrão, desde que a mesma não contrarie o manual de utilizador.

Esta garantia não cobre defeitos e danos causados pelo desgaste normal, nem danos que possam resultar de utilização indevida, instalação ou montagem incorreta, negligência, acidentes, utilizações indevidas ou modificações do produto. Salvo disposição em contrário na lei em vigor, esta garantia não abrange, em caso algum, custos auxiliares (expedição, deslocação, custos de desinstalação e reinstalação, mão-de-obra, etc), ou danos diretos e indiretos.

Se o produto apresentar algum defeito, iremos, dentro de um prazo razoável, reparar.

Os direitos no âmbito desta garantia têm força executiva no país onde adquiriu este produto. As questões relativas à garantia devem ser esclarecidas na loja onde adquiriu o produto. A garantia complementa e não afeta os seus direitos legais.

Se adquiriu este produto em Portugal - o distribuidor é responsável por quaisquer defeitos de conformidade do produto de acordo com os termos da lei relativa a garantias (Decreto-Lei N.º 67/2003), aditada pelo Decreto-Lei N.º 84/2008.

**IMPORTANTE –
CONSERVE
ESTE MANUAL
PARA FUTURAS
CONSULTAS: LEIA
ATENTAMENTE.**

EN Installation

Before you start

This appliance must be installed correctly by a qualified person, strictly following the manufacturer's instructions.



WARNING: DANGER OF ELECTRIC SHOCK! THE POWER SUPPLY MUST BE CUT OFF BEFORE THE APPLIANCE IS INSTALLED COMPLETELY.

- Only a qualified person in compliance with the instructions provided can install the appliance. The manufacturer declines all responsibility for improper installation, which may harm persons and animals and cause damage.
- Check the package and make sure you have all of the parts listed.
- Decide on the appropriate location for the appliance.
- This appliance contains glass. Please take care when fitting or handling to prevent personal injury or damage to the appliance.
- The specifications plate is available on this appliance. This plate displays all the necessary identification information for ordering replacement parts.
- If you sell the appliance, give it away, or leave it behind when you move house, please ensure you pass on this set of instructions.

Direct Connection

- The appliance is supplied with a fitted plug suitable for use in your country.
- Do not bend the cable or compress it under a heavy load.
- Regularly check the power cord for damage. If the supply cord becomes damaged, it must be replaced by the manufacturer, its service agent or similarly qualified persons in order to avoid a hazard. Contact the Customer Service helpline at the end of this manual.



WARNING: THIS IS A CLASS I APPLIANCE AND MUST BE EARTHED.

Technical data

Power supply voltage	220-240 V~
Frequency (Hz)	50
Refrigerant / weight	R600a / 81g
Rated current (A)	1.0 A

Supplier's name or trade mark: Kingfisher Int. Prod. Ltd., Kingfisher Int. Prod. B.V.			
Supplier's address^(*):			
UK Manufacturer: Kingfisher International Products Limited, 1 Paddington Square, London, W2 1GG, United Kingdom.			
EU Manufacturer: Kingfisher International Products B.V., Rapenburgerstraat 175E, 1011 VM Amsterdam, The Netherlands.			
Model identifier: GHFS7030UK / GHFS7030EU / CLFS7030UK / CLFS7030EU			
Type of refrigerating appliances:			
Low-noise appliance:	No	Design type:	Freestanding
Wine storage appliance:	No	Other refrigerating appliances:	Yes

General product parameters:					
Parameter		Value	Parameter		Value
Overall dimensions (millimeter)	Height	1773	Total volume (L)		262
	Width	547			
	Depth	568			
EEI		100 %	Energy efficiency class		E
Airborne acoustical noise emissions (dB(A) re 1 pW)		39	Airborne acoustical noise emission class		C
Annual energy consumption (kWh/a)		204	Climate class:		SN/N/ST (see note 1)
Minimum ambient temperature (°C), for which the refrigerating appliance is suitable		10 °C	Maximum ambient temperature (°C), for which the refrigerating appliance is suitable		38 °C
Winter setting		No			
Compartment Parameters:					
Compartment type		Compartment parameters and values			
		Compartment Volume (dm ³ or l)	Recommended temperature setting for optimised food storage (°C)	Freezing capacity (kg/24 h)	Defrosting type (auto-defrost = A, manual defrost = M)
These settings shall not contradict the storage conditions set out in Annex IV, Table 3					
Pantry	No	—	—	—	—
Wine storage	No	—	—	—	—
Cellar	No	—	—	—	—
Fresh food	Yes	197	≤+4	—	M
Chill	No	—	—	—	—
0-star or ice-making	No	—	—	—	—
1-star	No	—	—	—	—
2-star	No	—	—	—	—
3-star	No	—	—	—	—
4-star	Yes	65	≤-18	3.0	M
2-star section	No	—	—	—	—
Variable temperature compartment	No	—	—	—	—
For 4-star compartments					
Fast freeze facility			No		
For wine storage appliances					
Number of standard wine bottles			-		
Light source parameters:					
Type of light source			LED Module		
Energy efficiency class			Out of scope of EU 2019/2020 and EU 2019/2015		

Minimum duration of the guarantee offered by the manufacturer ^(b):
Additional information:
Weblink to the manufacturer's website, where the information in point 4 (a) Annex of Commission Regulation (EU) 2019/2019 (1) (b) is found:
(a) As determined in accordance with Commission Delegated Regulation (EU) 2019/2015 (2).
(b) Changes to these items shall not be considered relevant for the purposes of point 4 of Article 4 of Regulation (EU) 2017/1369.
(c) If the product database automatically generates the definitive content of this cell the supplier shall not enter these data.
(d) This item shall not be considered relevant for the purpose of Article 2(6) of Regulation (EU) 2017/1369.

Technical parameters of the model and their declared values for refrigerating appliances			
A general description of the refrigerating model, sufficient for it to be unequivocally and easily identified:			
Product specifications:			
General product specifications:			
Parameter	Value	Parameter	Value
AE_ Annual energy consumption (kWh/a)	204.00	EEl (%)	99.9 %
SAE_ Standard annual energy consumption (kWh/a)	204.25	Combi parameter ©	1.52
Temperature rise time (h)	10.00	Load factor (L)	1
Door heat loss factor (D)	1.00	Climate class:	SN/N/ST (see note 1)
Anti-condensation heater type	None	Airborne acoustical noise emissions (dB(A) re 1 pW)	39
Additional product specifications for refrigerating appliances, except for low noise refrigerating appliances:			
Parameter	Value		
Daily energy consumption at 32 °C (kWh/24h)	0.900		
Additional product specifications for low noise refrigerating appliances:			
Parameter	Value		
Daily energy consumption at 25 °C (kWh/24h)	-		
Additional product specifications for wine storage appliances:			
Parameter	Value	Parameter	Value
Internal humidity (%)	-	Number of bottles	-

Compartment specifications:								
Compartment type	Compartment parameters and values							
	Target temperature (°C)	Compartment volume (dm ³ or l)	Freezing capacity (kg/24 h)	Thermo-dynamic parameter (rc)	Nc	Mc	Defrost factor (Ac)	Built-in factor (Bc)
Pantry	-	-	-	-	-	-	-	-
Wine storage	-	-	-	-	-	-	-	-
Cellar	-	-	-	-	-	-	-	-
Fresh food	4	197	-	1.00	75	0.12	1.00	1.00
Chill	-	-	-	-	-	-	-	-
0-star or ice making	-	-	-	-	-	-	-	-
1-star	-	-	-	-	-	-	-	-
2-star	-	-	-	-	-	-	-	-
3-star	-	-	-	-	-	-	-	-
4-star	-18	65	3.00	2.10	138	0.15	1.00	1.00
2-star section	-	-	-	-	-	-	-	-
Variable temperature compartment	-	-	-	-	-	-	-	-
The sum of the volumes of the chill compartment(s) and the unfrozen compartment(s) (l or dm ³)		197						
The sum of the volumes of the frozen compartment(s) (l or dm ³)		65						

NOTES:

1. This appliance is designed to be used within an ambient temperature range of 10 °C to 38 °C. (Climate Class: Sub-Normal SN, Normal N, Sub-Tropical ST).

According to EU regulation 2019/2016. Information can also be found at the website: www.kingfisher.com/products

This refrigerating appliance is not intended to be used as a built-in appliance.

Troubleshooting

Problem	Solution
The fridge/ freezer doesn't work.	Check the appliance is switched on.
	Check that there has not been a power cut.
	Check that the plug and mains outlet are working correctly.
	Check that the fuse has not blown.
	Check that the voltage is correct for the appliance.
The temperature inside the appliance is not cold enough.	Do not over fill the appliance.
	Adjust the thermostat.
	Check that the appliance is not placed in direct sunlight, or too near to a heating source.
	Check that the ambient temperature is within the operation limits of the appliance.
	Ensure the doors are kept open for the shortest time possible.
The temperature within the appliance is too cold.	Adjust the thermostat.
	Only use the coldest setting for rapid cooling to avoid using the compressor constantly.
The inner surfaces of the appliance are wet.	Condensation has formed, wipe dry and adjust the thermostat.
Presence of bad odours.	Dispose of out of date food or repackage into sealed containers.
	Clean the appliance regularly and remove any spillages immediately.
	Ensure the internal drainage hole is not blocked.
The doors do not close properly.	Ensure there are no items blocking the doors and all seals are correctly intact.
The appliance makes noises including the sound of flowing liquid.	This is perfectly normal and is the sound of the coolant flowing through the compressor. Ensure the appliance is level and that there is a small gap between the wall and the rear of the carcass.

Recycling & disposal



Waste electrical products (WEEE) should not be disposed of with household waste. Please recycle where facilities exist. Check with your local governmental authority, domestic waste disposal services or the retailer where the product was bought for recycling advice. The wheeled bin symbol on the product or its packaging indicates that this product cannot be treated as normal household waste. This product must be handed over to an electric and electronic equipment collection point for recycling.

Safety Regulations



WARNING: THIS APPLIANCE IS DESIGNED FOR THE STORAGE OF FOOD AND BEVERAGES ONLY. DO NOT STORE ANY OTHER MATERIALS IN THIS APPLIANCE.

Availability of Spare Parts

Dependent upon the spare part, these are available for a minimum period of seven years for professional repairers or a minimum of ten years for professional repairers and end-users. Contact the Customer Service helpline for assistance or visit:

www.kingfisherspares.com

For assistance, contact the Customer Services helpline:

UK 0800 324 7818 uk@kingfisherservice.com

Eire 1800 932 230 eire@kingfisherservice.com

Further information about this appliance can also be found at:

www.kingfisher.com/products

FR Installation

Avant de commencer

L'appareil doit être correctement installé par une personne qualifiée, en suivant rigoureusement les instructions du fabricant.



AVERTISSEMENT : RISQUE DE CHOC ÉLECTRIQUE ! L'ALIMENTATION ÉLECTRIQUE DOIT ÊTRE COUPÉE TANT QUE L'APPAREIL N'EST PAS COMPLÈTEMENT INSTALLÉ.

- Seule une personne qualifiée, conformément aux instructions fournies, peut installer l'appareil. Le fabricant décline toute responsabilité en cas d'installation incorrecte susceptible de blesser des personnes et des animaux et de provoquer des dommages.
- Contrôler l'emballage et s'assurer de disposer de toutes les pièces répertoriées.
- Choisir l'emplacement approprié pour l'appareil.
- Cet appareil contient du verre. Rester prudent lors du montage ou de la manipulation pour éviter toute blessure ou d'endommager l'appareil.
- La plaque signalétique est disponible sur cet appareil électroménager. Cette plaque affiche toutes les informations d'identification nécessaires pour commander des pièces de rechange.
- En cas de vente ou de don de l'appareil, ou encore s'il est laissé sur place lors d'un déménagement, s'assurer de remettre cette notice au nouveau propriétaire.

Raccordement direct

- L'appareil est fourni avec une prise adaptée à une utilisation dans votre pays.
- Ne pas plier le câble et ne pas le comprimer sous une charge lourde.
- Vérifier régulièrement que le cordon d'alimentation n'est pas endommagé. Si le cordon d'alimentation est endommagé, il doit être remplacé par le fabricant, son prestataire de service ou par une personne qualifiée afin d'éviter tout danger. Contacter l'assistance téléphonique mentionnée à la fin de cette notice.



AVERTISSEMENT : IL S'AGIT D'UN APPAREIL DE CLASSE I. IL DOIT ÊTRE RACCORDÉ À LA TERRE.

Données techniques

Tension d'alimentation	220-240 V~
Fréquence (Hz)	50
Réfrigérant / poids	R600a / 81 g
Courant nominal (A)	1,0 A

Nom ou marque du fournisseur : Kingfisher Int. Prod. Ltd., Kingfisher Int. Prod. B.V.					
Adresse du fournisseur ^(b) : Fabricant RU : Kingfisher International Products Limited, 1 Paddington Square, London, W2 1GG, United Kingdom. Fabricant UE : Kingfisher International Products B.V., Rapenburgerstraat 175E, 1011 VM Amsterdam, The Netherlands.					
Numéro d'identification du modèle : GHFS7030UK / GHFS7030EU / CLFS7030UK / CLFS7030EU					
Type d'appareils frigorifiques :					
Appareil silencieux :		Non	Type de conception :		
Appareil de stockage du vin :		Non	Autres appareils frigorifiques :		
			À poser		
			Oui		
Paramètres généraux du produit :					
Paramètre		Valeur	Paramètre		
Dimensions hors tout (millimètres)	Hauteur	1773	Volume total (L)	262	
	Largeur	547			
	Profondeur	568			
IEE	100 %	Classe d'efficacité énergétique		E	
Émissions de bruit acoustique dans l'air (dB(A) re 1pW)		39	Classe des émissions de bruit acoustique dans l'air		C
Consommation d'énergie annuelle (kWh/a)		204	Classe climatique :		SN/N/ST (voir remarque 1)
Température ambiante minimale (°C) pour laquelle l'appareil frigorifique est adapté		10°C	Température ambiante maximale (°C) pour laquelle l'appareil frigorifique est adapté		38°C
Réglage d'hiver		Non			
Paramètres des compartiments :					
Paramètres et valeurs des compartiments					
Type de compartiment	Volume du compartiment (dm ³ ou l)	Réglage de température recommandé pour une conservation optimale des aliments (°C)	Capacité de congélation (kg/24h)	Type de dégivrage (dégivrage automatique = A, dégivrage manuel = M)	
		Ces paramètres ne doivent pas contredire les conditions de stockage énoncées à l'Annexe IV, Tableau 3			

Garde-manger	Non	—	—	—	—
Stockage du vin	Non	—	—	—	—
Cave	Non	—	—	—	—
Aliments frais	Oui	197	≤+4	—	M
Réfrigération	Non	—	—	—	—
0 étoile ou fabrication de glace	Non	—	—	—	—
1 étoile	Non	—	—	—	—
2 étoiles	Non	—	—	—	—
3 étoiles	Non	—	—	—	—
4 étoiles	Oui	65	≤-18	3,0	M
Section 2 étoiles	Non	—	—	—	—
Compartiment à température variable	Non	—	—	—	—

Pour les compartiments 4 étoiles

Fonction de congélation rapide Non

Pour les appareils de stockage du vin

Nombre de bouteilles de vin standard -

Paramètres de la source d'éclairage :

Type de source d'éclairage Module LED

Classe d'efficacité énergétique Hors du champ d'application des règlements UE 2019/2020 et UE 2019/2015

Durée minimale de la garantie offerte par le fabricant (*) :

Informations supplémentaires :

Lien vers le site Web du fabricant où se trouvent les informations figurant au point 4(a) Annexe du règlement (UE) 2019/2019 (1) (b) de la Commission :

(a) Tel que déterminé conformément au Règlement délégué (UE) 2019/2015 (2) de la Commission.

(b) Les modifications apportées à ces éléments ne sont pas considérées comme pertinentes aux fins du point 4 de l'Article 4 du Règlement (UE) 2017/1369.

(c) Si la base de données produit génère automatiquement le contenu définitif de cette cellule, le fournisseur ne doit pas saisir ces données.

(d) Cet élément n'est pas considéré comme pertinent aux fins du point 6 de l'Article 2 du Règlement (UE) 2017/1369.

Paramètres techniques du modèle et valeurs déclarées pour les appareils frigorifiques

Une description générale du modèle frigorifique, suffisante pour être clairement et facilement identifiée :

Caractéristiques techniques du produit :

Caractéristiques générales du produit :

Paramètre	Valeur	Paramètre	Valeur
AE_Consommation d'énergie annuelle (kWh/a)	204,00	IEE (%)	99,9 %
SAE_Consommation d'énergie annuelle standard (kWh/a)	204,25	Paramètre Combi ©	1,52

Durée de montée en température (h)	10,00	Facteur de charge (L)	1
Facteur de perte de chaleur de la porte (D)	1,00	Classe climatique :	SN/N/ST (voir remarque 1)
Type de chauffage anticondensation	Aucun	Émissions de bruit acoustique dans l'air (dB(A) re 1pW)	39
Caractéristiques supplémentaires pour les appareils frigorifiques, à l'exception des appareils frigorifiques silencieux :			
Paramètre		Valeur	
Consommation d'énergie quotidienne à 32°C (kWh/24h)		0,900	
Caractéristiques supplémentaires des appareils frigorifiques silencieux :			
Paramètre		Valeur	
Consommation d'énergie quotidienne à 25°C (kWh/24h)		-	
Caractéristiques supplémentaires des appareils de stockage du vin :			
Paramètre	Valeur	Paramètre	Valeur
Humidité interne (%)	-	Nombre de bouteilles	-

Caractéristiques techniques des compartiments :								
Type de compartiment	Paramètres et valeurs des compartiments							
	Température cible (°C)	Volume du compartiment (dm ³ ou l)	Capacité de congélation (kg/24h)	Paramètre thermodynamique (rc)	Nc	Mc	Facteur de dégivrage (Ac)	Facteur de pose encastree (Bc)
Garde-manger	-	-	-	-	-	-	-	-
Stockage du vin	-	-	-	-	-	-	-	-
Cave	-	-	-	-	-	-	-	-
Aliments frais	4	197	-	1,00	75	0,12	1,00	1,00
Réfrigération	-	-	-	-	-	-	-	-
0 étoile ou fabrication de glace	-	-	-	-	-	-	-	-
1 étoile	-	-	-	-	-	-	-	-
2 étoiles	-	-	-	-	-	-	-	-
3 étoiles	-	-	-	-	-	-	-	-
4 étoiles	-18	65	3,00	2,10	138	0,15	1,00	1,00
Section 2 étoiles	-	-	-	-	-	-	-	-
Compartiment à température variable	-	-	-	-	-	-	-	-

La somme des volumes du ou des compartiments réfrigérés et du ou des compartiments non congelés (l ou dm ³)		197						
La somme des volumes du ou des compartiments de congélation (l ou dm ³)		65						

REMARQUES :

1. Cet appareil est conçu pour être utilisé dans une plage de températures ambiantes comprises entre 10°C et 38°C. (Classe climatique : tempérée élargie (SN), tempérée (N) et semi-tropicale (ST)).

Conformément à la Directive UE 2019/2016. Des informations sont également disponibles sur le site Web : www.kingfisher.com/products

Cet appareil frigorifique n'est pas conçu pour être encastré.

Dépannage

Problème	Solutions
Le réfrigérateur congélateur ne fonctionne pas.	Vérifier que l'appareil est allumé.
	Vérifier qu'il n'y a pas de coupure de courant.
	Vérifier que la fiche et la prise secteur fonctionnent correctement.
	Vérifier que le fusible n'a pas grillé.
	Vérifier que la tension d'alimentation est correcte pour l'appareil.
La température à l'intérieur de l'appareil n'est pas assez basse.	Ne pas trop remplir l'appareil.
	Régler le thermostat.
	Vérifier que l'appareil n'est pas exposé à la lumière directe du soleil et qu'il n'est pas placé trop près d'une source de chaleur.
	Vérifier que la température ambiante se situe dans les limites de fonctionnement de l'appareil.
	S'assurer que les portes ne restent pas ouvertes trop longtemps.
La température à l'intérieur de l'appareil est trop basse.	Régler le thermostat.
	Utiliser uniquement le réglage le plus froid pour refroidir rapidement l'appareil afin d'éviter que le compresseur soit sollicité en permanence.
Les surfaces à l'intérieur de l'appareil sont humides.	De la condensation s'est formée, essuyer les surfaces et régler le thermostat.

Problème	Solutions
Mauvaises odeurs.	Jeter les aliments périmés ou placer les aliments dans des récipients hermétiques.
	Nettoyer régulièrement l'appareil et essuyer immédiatement tout ce qui pourrait s'être renversé.
	S'assurer que le trou d'évacuation intérieur n'est pas obstrué.
Les portes ne se ferment pas correctement.	S'assurer qu'aucun objet ne bloque les portes et que tous les joints sont intacts.
L'appareil émet des bruits, y compris le bruit d'un liquide qui coule.	Ceci est parfaitement normal : c'est le bruit du réfrigérant qui s'écoule dans le compresseur. Veiller à ce que l'appareil soit de niveau et qu'il y ait un petit espace entre le mur et l'arrière de l'appareil.

Recyclage et mise au rebut



Les produits électriques usagés (DEEE) ne doivent pas être jetés avec les ordures ménagères. Pour le recyclage, l'appareil doit être déposé dans un centre de collecte prévu à cet effet. Pour obtenir des conseils sur le recyclage, consulter les autorités locales, les services d'enlèvement des ordures ménagères ou le distributeur chez qui le produit a été acheté. Le symbole de la poubelle barrée sur le produit ou son emballage indique que ce produit ne peut pas être traité comme un déchet ménager normal. Ce produit doit être remis à un point de collecte d'équipements électriques et électroniques pour être recyclé.

Règles de sécurité



AVERTISSEMENT : CET APPAREIL EST DESTINÉ AU STOCKAGE DES ALIMENTS ET DES BOISSONS UNIQUEMENT. NE PAS STOCKER D'AUTRES PRODUITS DANS CET APPAREIL.

Disponibilité des pièces de rechange

Selon leur type, les pièces de rechange peuvent être disponibles pendant une période minimale de sept ans pour les réparateurs professionnels, ou pendant un minimum de dix ans pour les réparateurs professionnels et les utilisateurs finaux. Pour obtenir de l'aide, contacter l'assistance téléphonique ou visiter le site suivant :

www.kingfishersparses.com

Pour obtenir de l'aide, contacter l'assistance téléphonique :

0805 114 951 france@kingfisherservice.com

Pour plus d'informations sur cet appareil, visiter le site Web :

www.kingfisher.com/products

Przed rozpoczęciem użytkowania

Urządzenie musi być prawidłowo zainstalowane przez wykwalifikowaną osobę, ściśle według instrukcji producenta.



OSTRZEŻENIE: NIEBEZPIECZEŃSTWO PORAŻENIA PRĄDEM! PRZED ZAINSTALOWANIEM URZĄDZENIA NALEŻY WYŁĄCZYĆ ZASILANIE.

- Urządzenie może być instalowane wyłącznie przez wykwalifikowaną osobę zgodnie z dołączonymi instrukcjami. Producent nie ponosi odpowiedzialności za nieprawidłowy montaż, który może spowodować obrażenia u ludzi i zwierząt oraz szkody materialne.
- Sprawdzić zawartość opakowania i upewnić się, że zawiera ono wszystkie części wymienione w instrukcji.
- Wybrać docelowe miejsce ustawienia urządzenia.
- Urządzenie zawiera elementy ze szkła. Podczas montażu i obsługi zachować ostrożność, aby uniknąć obrażeń ciała i uszkodzenia produktu.
- Na urządzeniu znajduje się tabliczka znamionowa. Tabliczka ta zawiera wszystkie informacje identyfikacyjne potrzebne do zamówienia części zamiennych.
- W przypadku sprzedaży urządzenia, przekazania go innym osobom lub pozostawienia w domu po wyprowadzce należy przekazać niniejszą instrukcję obsługi nowemu właścicielowi.

Podłączenie bezpośrednie

- Urządzenie jest wyposażone we wtyczkę odpowiednią do użytku w danym kraju.
- Przewodu nie należy zginać, zgniatać ani ustawiać na nim ciężkich przedmiotów.
- Należy regularnie sprawdzać przewód zasilania pod kątem uszkodzeń. Jeśli przewód zasilający zostanie uszkodzony, powinien on ze względów bezpieczeństwa zostać wymieniony przez producenta, przedstawiciela serwisowego lub inną osobę o odpowiednich kwalifikacjach. W celu uzyskania pomocy należy skontaktować się z infolinią dla klientów — dane kontaktowe znajdują się na końcu tej instrukcji.



OSTRZEŻENIE: URZĄDZENIE POSIADA KLASĘ OCHRONNOŚCI I, CO OZNACZA, ŻE MUSI BYĆ UZIEMIONE.

Dane techniczne

Napięcie zasilania	220–240 V~
Częstotliwość (Hz)	50
Czynnik chłodniczy/masa	R600a / 81 g
Prąd znamionowy (A)	1,0 A

Nazwa dostawcy lub znak towarowy: Kingfisher Int. Prod. Ltd., Kingfisher Int. Prod. B.V.			
Adres dostawcy (°):			
Producent w Wielkiej Brytanii: Kingfisher International Products Limited, 1 Paddington Square, London, W2 1GG, Wielka Brytania.			
Producent na terenie UE: Kingfisher International Products B.V., Rapenburgerstraat 175E, 1011 VM Amsterdam, Holandia.			
Identyfikator modelu: GHFS7030UK / GHFS7030EU / CLFS7030UK / CLFS7030EU			
Typy urządzeń chłodniczych:			
Urządzenie o niskim poziomie hałasu:	Nie	Typ konstrukcji:	Wolnostojące
Urządzenie do przechowywania wina:	Nie	Pozostałe urządzenia chłodnicze:	Tak

Ogólne parametry produktu:					
Parametr		Wartość	Parametr		Wartość
Wymiary całkowite (w milimetrach)	Wysokość	1773	Objętość całkowita (w litrach)	262	
	Szerokość	547			
	Głębokość	568			
EEL		100%	Klasa efektywności energetycznej	E	
Poziom emitowanego hałasu (dB(A) re 1 pW)		39	Klasa emisji hałasu akustycznego	C	
Roczne zużycie energii (kWh/rok)		204	Klasa klimatyczna:	SN/N/ST (zob. Uwagi 1)	
Minimalna temperatura otoczenia (°C), w jakiej może pracować urządzenie chłodnicze		10°C	Maksymalna temperatura otoczenia (°C), w jakiej może pracować urządzenie chłodnicze	38°C	
Ustawienie zimowe		Nie			
Parametry komory:					
Typ komory	Parametry komory i ich wartości				
		Objętość komory (dm ³ lub l)	Zalecana optymalna temperatura przechowywania żywności (°C) Ustawienia te nie mogą być sprzeczne z warunkami przechowywania określonymi w tabeli 3 w załączniku IV	Pojemność zamrażalnicza (kg/24 h)	Typ odszraniania (automatyczne odszranianie = A, ręczne odszranianie = M)
Spizarnia	Nie	—	—	—	—
Przechowywanie wina	Nie	—	—	—	—
Piwniczka	Nie	—	—	—	—
Świeża żywność	Tak	197	≤+4	—	M
Schładzanie	Nie	—	—	—	—
Bezglowazdkowa lub do wytwarzania lodu	Nie	—	—	—	—
Jednogwiazdkowa	Nie	—	—	—	—
Dwugwiazdkowa	Nie	—	—	—	—
Trzygwiazdkowa	Nie	—	—	—	—
Czterogwiazdkowa	Tak	65	≤-18	3,0	M
Przegroda dwugwiazdkowa	Nie	—	—	—	—
Komora o zmiennej temperaturze	Nie	—	—	—	—
W przypadku komór 4-gwiazdkowych					
Funkcja szybkiego zamrażania			Nie		

Dotyczy urządzeń do przechowywania wina	
Liczba standardowych butelek wina	-
Parametry źródła światła:	
Typ źródła światła	Moduł LED
Klasa efektywności energetycznej	Poza zakresem EU 2019/2020 i EU 2019/2015
Minimalny czas trwania gwarancji oferowanej przez producenta^(b):	
Informacje dodatkowe:	
Łącze do strony internetowej producenta, na której znajdują się informacje wymienione w pkt 4(a) załącznika do rozporządzenia Komisji (UE) 2019/2019 (1) (b):	
(a) Zgodnie z rozporządzeniem delegowanym Komisji (UE) 2019/2015 (2).	
(b) Zmiany tych pozycji nie są uważane za istotne do celów wymienionych w pkt. 4 art. 4 rozporządzenia (UE) 2017/1369.	
(c) Jeżeli baza danych produktów automatycznie uzupełnia zawartość tej komórki, dostawca nie wprowadza tych danych.	
(d) Ta pozycja nie jest uważana za istotną do celów wymienionych w art. 2(6) rozporządzenia (UE) 2017/1369.	

Parametry techniczne modelu i ich deklarowane wartości dla urządzeń chłodniczych			
Ogólny opis modelu urządzenia chłodniczego, wystarczający do jego jednoznacznej i łatwej identyfikacji:			
Specyfikacja produktu:			
Ogólne dane techniczne produktu:			
Parametr	Wartość	Parametr	Wartość
AE_Roczne zużycie energii (kWh/rok)	204,00	EEL (%)	99,9%
SAE_Standardowe roczne zużycie energii (kWh/rok)	204,25	Parametr combi ©	1,52
Czas wzrostu temperatury (h)	10,00	Współczynnik obciążenia (L)	1
Współczynnik przenikania ciepła przez drzwi (D)	1,00	Klasa klimatyczna:	SN/N/ST (zob. Uwagi 1)
Typ podgrzewacza antykondensacyjnego	Brak	Poziom emitowanego hałasu (dB(A) re 1 pW)	39
Dodatkowa specyfikacja produktu dla urządzeń chłodniczych, z wyjątkiem urządzeń chłodniczych o niskim poziomie emisji hałasu:			
Parametr	Wartość		
Dzienne zużycie energii w temperaturze 32°C (kWh/24 h)	0,900		
Dodatkowa specyfikacja produktu dla urządzeń chłodniczych o niskim poziomie emisji hałasu:			
Parametr	Wartość		
Dzienne zużycie energii w temperaturze 25°C (kWh/24 h)	-		
Dodatkowa specyfikacja produktu dla urządzeń do przechowywania wina:			
Parametr	Wartość	Parametr	Wartość
Wilgotność wewnętrzna (%)	-	Liczba butelek	-

Dane techniczne komory:								
Typ komory	Parametry komory i ich wartości							
	Temperatura docelowa (°C)	Objętość komory (dm ³ lub l)	Pojemność zamrażalnicza (kg/24 h)	Parametr termodynamiczny (rc)	Nc	Mc	Współczynnik rozmrażania (Ac)	Współczynnik zabudowania (Bc)
Spizarnia	-	-	-	-	-	-	-	-
Przechowywanie wina	-	-	-	-	-	-	-	-
Piwniczka	-	-	-	-	-	-	-	-
Świeża żywność	4	197	-	1,00	75	0,12	1,00	1,00
Schładzanie	-	-	-	-	-	-	-	-
Bezgwiazdkowa lub do wytwarzania lodu	-	-	-	-	-	-	-	-
Jednogwiazdkowa	-	-	-	-	-	-	-	-
Dwugwiazdkowa	-	-	-	-	-	-	-	-
Trzygwiazdkowa	-	-	-	-	-	-	-	-
Czterogwiazdkowa	-18	65	3,00	2,10	138	0,15	1,00	1,00
Przegroda dwugwiazdkowa	-	-	-	-	-	-	-	-
Komora o zmiennej temperaturze	-	-	-	-	-	-	-	-
Pojemność całkowita komór schładzania i komór niemrożnych (w l lub dm ³)		197						
Pojemność całkowita komór mrożnych (w l lub dm ³)		65						

UWAGI:

1. Urządzenie jest przeznaczone do użytku w temperaturze otoczenia od 10°C do 38°C. (Klasa klimatyczna: rozszerzona umiarkowana SN, umiarkowana N, subtropikalna ST).

Zgodnie z rozporządzeniem UE 2019/2016. Informacje można również znaleźć na stronie internetowej: www.kingfisher.com/products

To urządzenie chłodnicze nie jest przeznaczone do montażu w zabudowie.

Rozwiązywanie problemów

Usterka	Rozwiązanie
Chłodziarka/ zamrażarka nie działa.	Sprawdzić, czy urządzenie jest włączone.
	Sprawdzić, czy nie nastąpiło odłączenie zasilania.
	Sprawdzić, czy wtyczka i gniazdo zasilania działają prawidłowo.
	Sprawdzić, czy bezpiecznik nie jest przepalony.
	Sprawdzić, czy napięcie jest prawidłowe dla urządzenia.
Temperatura wewnątrz urządzenia nie jest wystarczająco niska.	Nie przepełniać urządzenia.
	Wyregulować termostat.
	Upewnić się, że urządzenie nie jest wystawione na bezpośrednie działanie promieni słonecznych ani ustawione zbyt blisko źródła ciepła.
	Sprawdzić, czy temperatura otoczenia mieści się w granicach eksploatacyjnych urządzenia.
	Upewnić się, że drzwi pozostają otwarte przez możliwie najkrótszy czas.
Temperatura wewnątrz urządzenia jest zbyt niska.	Wyregulować termostat.
	Aby uniknąć ciągłego używania sprężarki, najniższą temperaturę należy ustawiać tylko, gdy potrzebne jest szybkie chłodzenie.
Wewnętrzne powierzchnie urządzenia są mokre.	Nastąpiło skroplenie pary wodnej; wytrzeć do sucha i wyregulować termostat.
Pojawiły się nieprzyjemne zapachy.	Wyrzucić przeterminowaną żywność lub przepakować otwarte produkty do zamykanych pojemników.
	Regularnie czyścić urządzenie i niezwłocznie usuwać wszelkie plamy i zabrudzenia.
	Upewnić się, że wewnętrzny otwór odpływowy nie jest zablokowany.
Drzwi nie zamykają się prawidłowo.	Upewnić się, że żadne przedmioty nie blokują drzwi i wszystkie uszczelki są nieuszkodzone.
Urządzenie wydaje odgłosy, w tym dźwięk przepływającego płynu.	Jest to zjawisko całkowicie normalne — jest to dźwięk towarzyszący przepływowi czynnika chłodniczego przez sprężarkę. Upewnić się, że urządzenie jest wypoziomowane i że między ścianą a tylną częścią korpusu jest niewielka szczelina.

Recykling i utylizacja



Zużytego sprzętu elektrycznego (ZSEE) nie należy wyrzucać razem z odpadami komunalnymi. Należy je przekazać do recyklingu w przeznaczonych do tego miejscach. Aby uzyskać informacje o możliwości recyklingu, należy skontaktować się z lokalnymi władzami, firmą zajmującą się utylizacją odpadów lub sprzedawcą, u którego został zakupiony produkt. Symbol kosza na śmieci na produkcie lub jego opakowaniu informuje o tym, że urządzenie nie może zostać wyrzucone wraz z odpadami komunalnymi. Niniejszy produkt musi zostać przekazany do punktu zbiórki sprzętu elektrycznego i elektronicznego w celu recyklingu.

Zasady dotyczące bezpieczeństwa



OSTRZEŻENIE: URZĄDZENIE JEST PRZEZNACZONE WYŁĄCZNIE DO PRZECHOWYWANIA ŻYWNOSCI I NAPOJÓW. W URZĄDZENIU NIE NALEŻY PRZECHOWYWAĆ INNYCH SUBSTANCJI.

Dostępność części zamiennych

Części zamienne, w zależności od typu, są dostępne przez co najmniej siedem lat dla profesjonalnych serwisantów lub przez co najmniej dziesięć lat dla profesjonalnych serwisantów i użytkowników końcowych. W celu uzyskania pomocy należy skontaktować się z infolinią dla klientów lub odwiedzić stronę:

www.kingfisherspares.com

Aby uzyskać pomoc należy skontaktować się z infolinią działu obsługi klienta:

Polska 800 121 2222 poland@kingfisherservice.com

Więcej informacji na temat tego urządzenia można znaleźć na stronie:

www.kingfisher.com/products

RO Montare

Înainte de a începe

Acest aparat trebuie montat corect de o persoană calificată, urmând cu strictețe instrucțiunile producătorului.



AVERTISMENT: PERICOL DE ELECTROCUTARE! SURSA DE ALIMENTARE TREBUIE DECUPLATĂ ÎNAINTE DE MONTAREA COMPLETĂ A APARATULUI.

- Aparatul trebuie instalat numai de o persoană calificată, în conformitate cu instrucțiunile furnizate. Producătorul nu își asumă nicio responsabilitate pentru montarea necorespunzătoare, care poate provoca rănirea persoanelor și a animalelor sau care poate cauza prejudicii.
- Verifică ambalajul și asigură-te că ai toate piesele specificate.
- Stabilește locul adecvat de amplasare a aparatului.
- Acest aparat conține sticlă. Ai grijă la montare sau manevrare, pentru a preveni leziunile corporale sau deteriorarea aparatului.
- Plăcuța cu specificații este disponibilă pe aparat. Pe această plăcuță sunt afișate toate informațiile de identificare necesare pentru comandarea pieselor de schimb.
- Dacă vinzi, donezi sau lași aparatul montat când te muți, predă și acest manual de instrucțiuni.

Conexiune directă

- Aparatul este prevăzut cu un ștecăr montat, adecvat pentru utilizare în țara ta.
- Nu îndoi cablul și nu îl presa sub o sarcină grea.
- Verifică periodic cablul de alimentare, pentru a depista deteriorările. Dacă se deteriorează, cablul de alimentare trebuie înlocuit de producător, agentul de service sau persoane cu un nivel de calificare similar, pentru a evita o situație periculoasă. Contactează serviciul de Asistență clienți menționat la sfârșitul acestui manual.



AVERTISMENT: ACESTA ESTE UN APARAT CLASA I ȘI TREBUIE ÎMPĂMÂNTAT.

Date tehnice

Tensiune sursă de alimentare	220-240 V~
Frecvență (Hz)	50
Agent frigorific / greutate	R600a / 81 g
Curent nominal (A)	1 A

Denumirea sau marca comercială a furnizorului: Kingfisher Int. Prod. Ltd., Kingfisher Int. Prod. B.V.

Adresa furnizorului ^(b):
Producător Regatul Unit: Kingfisher International Products Limited, 1 Paddington Square, Londra, W2 1GG, Regatul Unit.

Producător UE: Kingfisher International Products B.V., Rapenburgerstraat 175E, 1011 VM Amsterdam, Țările de Jos.

Cod de identificare a modelului: GHFS7030UK / GHFS7030EU / CLFS7030UK / CLFS7030EU

Tipul aparatului frigorific:

Aparat cu nivel redus de zgomot:	Nu	Tip de design:	Autonom
Aparat pentru depozitarea vinului:	Nu	Alte aparate frigorifice:	Da

Parametri generali ai produsului:

Parametru	Valoare	Parametru	Valoare
Dimensiuni totale (milimetri)	Înălțime	Volum total (l)	262
	Lățime		
	Adâncime		
EEL	100%	Clasă de eficiență energetică	E
Emisii de zgomot transmise prin aer (dB(A) re 1 pW)	39	Clasă emisii de zgomot transmise prin aer	C
Consum anual de energie (kWh/a)	204	Clasă climatică:	SN/N/ST (a se vedea nota 1)
Temperatura ambiantă minimă (°C) pentru care este adecvat aparatul frigorific	10 °C	Temperatura ambiantă maximă (°C) pentru care este adecvat aparatul frigorific	38 °C
Setare de iarnă	Nu		

Parametri compartiment:

		Parametri și valori compartiment			
Tip compartiment		Volum compartiment (dm ³ sau l)	Setare de temperatură recomandată pentru depozitarea optimizată a alimentelor (°C) Acele setări nu trebuie să difere de condițiile de depozitare stabilite în tabelul 3 din anexa IV	Capacitate de congelare (kg/24 h)	Tip de dezghețare (dezghețare automată = A, dezghețare manuală = M)
Cămară	Nu	—	—	—	—
Depozitarea vinului	Nu	—	—	—	—

Pivniță	Nu	—	—	—	—
Mâncare proaspătă	Da	197	≤+4	—	M
Răcire	Nu	—	—	—	—
0 stele sau producere de gheață	Nu	—	—	—	—
1 stea	Nu	—	—	—	—
2 stele	Nu	—	—	—	—
3 stele	Nu	—	—	—	—
4 stele	Da	65	≤-18	3,0	M
Secțiune de 2 stele	Nu	—	—	—	—
Compartiment cu temperatură variabilă	Nu	—	—	—	—

Pentru compartimentele cu 4 stele

Unitate de congelare rapidă Nu

Pentru aparatele de depozitare a vinului

Numărul de sticle de vin standard -

Parametrii sursei de lumină:

Tip de sursă de lumină Modul LED

Clasă de eficiență energetică În afara domeniului de aplicare pentru UE 2019/2020 și UE 2019/2015

Durata minimă a garanției oferite de producător (*):

Informații suplimentare:

Link către site-ul producătorului, unde se găsesc informațiile de la punctul 4(a) din anexa la Regulamentul Comisiei (UE) 2019/2019 (1) (b):

- (a) ÎN conformitate cu Regulamentul delegat al Comisiei (UE) 2019/2015 (2).
- (b) Modificările acestor elemente nu vor fi considerate relevante în sensul Articolului 4 punctul 4 din Regulamentul (UE) 2017/1369.
- (c) Dacă baza de date a produselor generează automat conținutul definitiv al acestei celule; furnizorul nu trebuie să introducă aceste date.
- (d) Acest element nu va fi considerat relevant în sensul Articolului 2 punctul 6 din Regulamentul (UE) 2017/1369.

Parametrii tehnici ai modelului și valorile declarate ale acestora pentru aparatele frigorifice

O descriere generală a modelului frigorific, suficientă pentru o identificare simplă și fără echivoc:

Specificații produs:

Specificații generale ale produsului:

Parametru	Valoare	Parametru	Valoare
AE_Consum anual de energie (kWh/a)	204	EEL (%)	99,9%
SAE_Consum anual standard de energie (kWh/a)	204,25	Parametru Combi ©	1,52
Timp de creștere a temperaturii (h)	10	Factor de încărcare (I)	1

Factor de pierdere de căldură prin uşă (D)	1	Clasă climatică:	SN/N/ST (a se vedea nota 1)
Tip de încălzitor anticondens	Niciunul	Emisii de zgomot transmise prin aer (dB(A) re 1 pW)	39

Specificații suplimentare ale produsului pentru aparatele frigorifice, cu excepția aparatelor frigorifice cu zgomot redus:

Parametru	Valoare
Consum zilnic de energie la 32 °C (kWh/24 h)	0,900

Specificații suplimentare ale produsului pentru aparatele frigorifice cu zgomot redus:

Parametru	Valoare
Consum zilnic de energie la 25 °C (kWh/24 h)	-

Specificații suplimentare ale produsului pentru aparatele de depozitare a vinului:

Parametru	Valoare	Parametru	Valoare
Umiditate internă (%)	-	Număr de sticle	-

Specificații compartiment:

Tip compartiment	Parametri și valori compartiment							
	Temperatură țintă (°C)	Volum compartiment (dm ³ sau l)	Capacitate de congelare (kg/24 h)	Parametri termodinamici (rc)	Nc	Mc	Factor de decongelare (Ac)	Factor de încorporare (Bc)
Cămară	-	-	-	-	-	-	-	-
Depozitarea vinului	-	-	-	-	-	-	-	-
Pivniță	-	-	-	-	-	-	-	-
Mâncare proaspătă	4	197	-	1	75	0,12	1	1
Răcire	-	-	-	-	-	-	-	-
0 stele sau producere de gheață	-	-	-	-	-	-	-	-
1 stea	-	-	-	-	-	-	-	-
2 stele	-	-	-	-	-	-	-	-
3 stele	-	-	-	-	-	-	-	-
4 stele	-18	65	3,00	2,10	138	0,15	1	1
Secțiune de 2 stele	-	-	-	-	-	-	-	-
Compartiment cu temperatură variabilă	-	-	-	-	-	-	-	-

Volumul total al compartimentelor de răcire și al compartimentelor care nu îngheață (l sau dm ³)		197						
Volumul total al compartimentelor de congelare (l sau dm ³)		65						

NOTE:

1. Acest aparat este proiectat pentru a fi utilizat într-un interval de temperatură ambiantă cuprins între 10 °C și 38 °C. (Clasă climatică: Subnormal SN, Normal N, Subtropical ST).

Conform regulamentului UE 2019/2016. Informațiile pot fi găsite și pe site: www.kingfisher.com/products

Acest aparat frigorific nu este destinat pentru utilizare ca aparat încorporabil.

Depanare

Problemă	Soluție
Frigiderul/congelatorul nu funcționează.	Verifică dacă aparatul este pornit.
	Verifică să nu fi existat o întrerupere a alimentării.
	Verifică dacă ștecărul și priza de rețea funcționează corect.
	Verifică dacă siguranța nu este arsă.
	Verifică dacă tensiunea este corectă pentru aparat.
Temperatura din interiorul aparatului nu este suficient de scăzută.	Nu umple excesiv aparatul.
	Reglează termostatul.
	Verifică dacă aparatul nu este expus direct la lumina soarelui sau prea aproape de o sursă de încălzire.
	Verifică dacă temperatura ambiantă se încadrează în limitele de funcționare ale aparatului.
	Ai grijă ca ușile să fie ținute deschise cât mai puțin posibil.
Temperatura interioară este prea scăzută.	Reglează termostatul.
	Pentru a evita utilizarea constantă a compresorului, utilizează cea mai rece setare numai pentru răcire rapidă.
Suprafețele interioare ale aparatului sunt ude.	S-a format condens; șterge suprafețele și reglează termostatul.

Problemă	Soluție
Se simte un miros neplăcut.	Aruncă alimentele expirate sau reambalează-le în recipiente sigilate.
	Curăță regulat aparatul și curăță imediat orice scurgeri apărute.
	Verifică dacă orificiul intern pentru scurgere nu este blocat.
Ușile nu se închid corect.	Verifică dacă nu există obiecte care blochează ușile și toate garniturile sunt intacte.
Aparatul emite zgomote, inclusiv sunetul unui lichid care curge.	Acest lucru este perfect normal și este sunetul lichidului de răcire care curge prin compresor. Asigură-te că aparatul este în poziție verticală și că există un mic spațiu între perete și partea din spate a carcsei.

Reciclare și eliminare



Produsele electrice uzate (DEEE) nu trebuie eliminate cu deșeurile menajere. Acolo unde există facilitățile necesare, recyclează. Consultă autoritățile locale, serviciile de eliminare a deșeurilor menajere sau distribuitorul de unde ai cumpărat aparatul pentru sfaturi privind reciclarea. Simbolul tomleronului cu roți, prezent pe produs sau pe ambalaj, arată că acest produs nu poate fi tratat ca deșeu menajer obișnuit. Acest produs trebuie predat la un punct de colectare a echipamentelor electrice și electronice, în vederea reciclării.

Reguli de siguranță



AVERTISMENT: ACEST APARAT ESTE CONCEPUT NUMAI PENTRU DEPOZITAREA ALIMENTELOR ȘI A BĂUTURILOR. NU DEPOZITA ALTE MATERIALE ÎN ACEST APARAT.

Disponibilitatea pieselor de schimb

În funcție de piesele de schimb, acestea sunt disponibile pentru o perioadă de minimum șapte ani pentru reparatori profesioniști sau de minimum zece ani pentru reparatori profesioniști și utilizatori finali. Contactează serviciul de Asistență clienți sau accesează:

www.kingfisherspare.com

Pentru asistență, contactează serviciul de Asistență clienți:

0800 895 099 romania@kingfisherservice.com

Informații suplimentare despre acest aparat pot fi găsite, de asemenea, la:

www.kingfisher.com/products

ES Instalación

Antes de empezar

Este aparato debe ser instalado correctamente por una persona cualificada que siga estrictamente las instrucciones del fabricante.



ADVERTENCIA: PELIGRO DE DESCARGA ELÉCTRICA. LA ALIMENTACIÓN DEBE PERMANECER CORTADA HASTA QUE EL APARATO ESTÉ COMPLETAMENTE INSTALADO.

- Solo debe instalar el aparato una persona cualificada que debe, además, seguir las instrucciones suministradas. El fabricante declina cualquier responsabilidad por una instalación incorrecta que pueda causar lesiones a personas y animales o provocar daños.
- Compruebe el embalaje y asegúrese de tener todas las piezas de la lista.
- Decida la ubicación adecuada para el aparato.
- Este aparato contiene cristal. Tenga cuidado durante el montaje o la manipulación para evitar lesiones personales o daños en el aparato.
- Este aparato cuenta con una placa de especificaciones que muestra toda la información de identificación necesaria para realizar pedidos de piezas de recambio.
- Si vende el aparato, lo regala o lo deja al mudarse de casa, asegúrese de entregar también estas instrucciones.

Conexión directa

- El aparato se suministra con un enchufe incluido adecuado para el uso en su país.
- No doble el cable ni lo comprima bajo una carga pesada.
- Compruebe regularmente el cable de alimentación en busca de daños. Si el cable de alimentación está dañado, debe sustituirlo el fabricante, su distribuidor local o una persona de capacitación similar para evitar situaciones de peligro. Póngase en contacto con el servicio de atención al cliente; encontrará los datos al final de este manual.



ADVERTENCIA: ESTE ES UN APARATO DE CLASE I Y DEBE CONECTARSE A TIERRA.

Datos técnicos

Tensión de alimentación	220-240 V~
Frecuencia (Hz)	50
Refrigerante/peso	R600a / 81 g
Corriente nominal (A)	1,0 A

Nombre o marca comercial del proveedor: Kingfisher Int. Prod. Ltd., Kingfisher Int. Prod. B.V.			
Dirección del proveedor ^(b):			
Fabricante en el Reino Unido: Kingfisher International Products Limited, 1 Paddington Square, Londres, W2 1GG, Reino Unido.			
Fabricante en la UE: Kingfisher International Products B.V., Rapenburgerstraat 175E, 1011 VM, Ámsterdam, Países Bajos.			
Identificador de modelo: GHFS7030UK / GHFS7030EU / CLFS7030UK / CLFS7030EU			
Tipo de aparatos de refrigeración:			
Aparato de bajo nivel de ruido:	No	Tipo de diseño:	De libre instalación
Aparato de almacenamiento de vino:	No	Otros aparatos de refrigeración:	Sí
Parámetros generales del producto:			
Parámetro	Valor	Parámetro	Valor
Dimensiones totales (en milímetros)	Altura	1773	Volumen total (L)
	Anchura	547	
	Profundidad	568	
EEL	100 %	Clase de eficiencia energética	E
Ruido aéreo emitido (dB(A) re 1 pW)	39	Clase de ruido aéreo emitido	C
Consumo de energía anual (kWh/a)	204	Clase climática:	SN/N/ST (ver nota 1)

Temperatura ambiente mínima (°C) para la que es adecuado el aparato de refrigeración	10 °C	Temperatura ambiente máxima (°C) para la que es adecuado el aparato de refrigeración	38 °C		
Ajuste de invierno	No				
Parámetros del compartimento:					
Tipo de compartimento	Parámetros y valores del compartimento				
	Volumen del compartimento (dm ³ o l)	Ajuste de temperatura recomendado para un almacenamiento óptimo de alimentos (°C) Estos ajustes no contradicen las condiciones de almacenamiento establecidas en la Tabla 3 del Anexo IV	Capacidad de congelación (kg/24 h)	Tipo de descongelación (descongelación automática = A, descongelación manual = M)	
Dispensa	No	—	—	—	
Almacenamiento de vino	No	—	—	—	
Bodega	No	—	—	—	
Alimentos frescos	Sí	197	≤+4	—	M
Refrigeración	No	—	—	—	—
0 estrellas o fabricación de hielo	No	—	—	—	—
1 estrella	No	—	—	—	—
2 estrellas	No	—	—	—	—
3 estrellas	No	—	—	—	—
4 estrellas	Sí	65	≤-18	3,0	M
Sección de 2 estrellas	No	—	—	—	—
Compartimento de temperatura variable	No	—	—	—	—
Para compartimentos de 4 estrellas					
Función de congelación rápida	No				
Para aparatos de almacenamiento de vino					
Número de botellas de vino estándar	-				
Parámetros de la fuente de luz:					
Tipo de fuente de luz	Módulo LED				
Clase de eficiencia energética	Fuera del ámbito de aplicación de UE 2019/2020 y UE 2019/2015				

Duración mínima de la garantía ofrecida por el fabricante (*):**Información adicional:**

Enlace al sitio web del fabricante, donde se encuentra la información contenida en el punto 4 (a) del Anexo del Reglamento de la Comisión (UE) 2019/2019 (1) (b):

(a) Según lo determinado de conformidad con el Reglamento Delegado de la Comisión (UE) 2019/2015 (2).

(b) Las modificaciones de estos elementos no se considerarán pertinentes a efectos del punto 4 del Artículo 4 del Reglamento (UE) 2017/1369.

(c) Si la base de datos de productos genera automáticamente el contenido definitivo de esta celda, el proveedor no debe introducir estos datos.

d) Este elemento no se considerará pertinente a efectos del Artículo 2, apartado 6, del Reglamento (UE) 2017/1369.

Parámetros técnicos del modelo y sus valores declarados para los aparatos de refrigeración

Una descripción general del modelo de refrigeración, suficiente para poder identificarlo de forma inequívoca y sencilla:

Especificaciones del producto:**Especificaciones generales del producto:**

Parámetro	Valor	Parámetro	Valor
Consumo de energía anual (kWh/a)	204,00	EEL (%)	99,9 %
Consumo de energía anual estándar (kWh/a)	204,25	Parámetro combinado ©	1,52
Tiempo de aumento de temperatura (h)	10,00	Factor de carga (L)	1
Factor de pérdida de calor de la puerta (D)	1,00	Clase climática:	SN/N/ST (ver nota 1)
Tipo de calefactor anticondensación	Ninguno	Ruido aéreo emitido (dB(A) re 1 pW)	39

Especificaciones adicionales del producto para aparatos de refrigeración, excepto para aparatos de refrigeración de bajo nivel de ruido:

Parámetro	Valor
Consumo de energía diario a 32 °C (kWh/24 h)	0,900

Especificaciones adicionales del producto para aparatos de refrigeración de bajo nivel de ruido:

Parámetro	Valor
Consumo de energía diario a 25 °C (kWh/24 h)	-

Especificaciones adicionales del producto para aparatos de almacenamiento de vino:

Parámetro	Valor	Parámetro	Valor
Humedad interna (%)	-	Número de botellas	-

Especificaciones del compartimento:								
Tipo de compartimento	Parámetros y valores del compartimento							
	Temperatura objetivo (°C)	Volumen del compartimento (dm ³ o l)	Capacidad de congelación (kg/24 h)	Parámetro termodinámico (rc)	Nc	Mc	Factor de descongelación (Ac)	Factor incorporado (Bc)
Dispensa	-	-	-	-	-	-	-	-
Almacenamiento de vino	-	-	-	-	-	-	-	-
Bodega	-	-	-	-	-	-	-	-
Alimentos frescos	4	197	-	1,00	75	0,12	1,00	1,00
Refrigeración	-	-	-	-	-	-	-	-
0 estrellas o fabricación de hielo	-	-	-	-	-	-	-	-
1 estrella	-	-	-	-	-	-	-	-
2 estrellas	-	-	-	-	-	-	-	-
3 estrellas	-	-	-	-	-	-	-	-
4 estrellas	-18	65	3,00	2,10	138	0,15	1,00	1,00
Sección de 2 estrellas	-	-	-	-	-	-	-	-
Compartimento de temperatura variable	-	-	-	-	-	-	-	-
La suma de los volúmenes del compartimento o compartimentos de refrigeración y del compartimento o compartimentos no congelados (l o dm ³)		197						
La suma de los volúmenes del compartimento o compartimentos congelados (l o dm ³)		65						

NOTAS:

1. Este aparato está diseñado para utilizarse en un intervalo de temperatura ambiente de 10 °C a 38 °C. (Clase climática: subnormal SN, normal N o subtropical ST).

De acuerdo con la Normativa de la UE 2019/2016, también puede encontrar información en el sitio web: www.kingfisher.com/products

Este aparato de refrigeración no está diseñado para utilizarse como aparato encastrable.

Resolución de problemas

Problema	Solución
El frigorífico/ congelador no funciona.	Compruebe que el aparato está encendido.
	Compruebe que no se ha producido un corte de corriente.
	Compruebe que el enchufe y la toma de corriente funcionan correctamente.
	Compruebe que el fusible no se ha fundido.
	Compruebe que la tensión es la correcta para el aparato.
La temperatura del interior del aparato no es lo suficientemente fría.	No llene el aparato en exceso.
	Ajuste el termostato.
	Compruebe que el aparato no está expuesto a la luz solar directa ni demasiado cerca de una fuente de calor.
	Compruebe que la temperatura ambiente se encuentra dentro de los límites de funcionamiento del aparato.
La temperatura del aparato es demasiado fría.	Ajuste el termostato.
	Utilice el ajuste más frío únicamente para un enfriamiento rápido y evitar así el uso constante del compresor.
Las superficies interiores del aparato están húmedas.	Se ha formado condensación; seque con un paño y ajuste el termostato.
Presencia de malos olores.	Deseche los alimentos caducados o vuelva a envasar en recipientes herméticos.
	Limpie el aparato periódicamente y elimine inmediatamente cualquier derrame.
	Asegúrese de que el orificio de drenaje interno no está bloqueado.
Las puertas no cierran bien.	Asegúrese de que no haya objetos que bloqueen las puertas y de que todas las juntas estén intactas.
El aparato hace ruidos, incluido un sonido de líquido fluyendo.	Esto es perfectamente normal y es el sonido del refrigerante que circula por el compresor. Asegúrese de que el aparato está nivelado, y de que hay un pequeño espacio entre la pared y la parte posterior de la carcasa.

Reciclaje y eliminación



Los residuos procedentes de equipos eléctricos y electrónicos (RAEE) no deben desecharse con la basura doméstica. Deben reciclarse donde existan instalaciones destinadas a tal fin. Consulte con la autoridad gubernamental local, con los servicios de recogida de residuos domésticos o con el distribuidor que le vendió el producto para obtener información sobre su reciclaje. El símbolo de un cubo de basura con ruedas tachado en el producto o en su embalaje indica que no se puede tratar como basura doméstica normal. Este producto se debe depositar en un punto de reciclaje de aparatos eléctricos y electrónicos.

Normas de seguridad



ADVERTENCIA: ESTE APARATO ESTÁ DISEÑADO SOLAMENTE PARA EL ALMACENAMIENTO DE ALIMENTOS Y BEBIDAS. NO GUARDE NINGÚN OTRO MATERIAL EN ESTE APARATO.

Disponibilidad de piezas de repuesto

En función de la pieza de repuesto, están disponibles durante un período mínimo de siete años para técnicos profesionales o un mínimo de diez años para técnicos profesionales y usuarios finales. Póngase en contacto con el servicio de atención al cliente para obtener asistencia o visite:

www.kingfisherspares.com

Para obtener asistencia, póngase en contacto con el servicio de atención al cliente:

España 800 098 794 spain@kingfisherservice.com

Para obtener más información sobre este aparato, visite:

www.kingfisher.com/products

PT Instalação

Antes de começar

Este aparelho tem de ser instalado corretamente por uma pessoa qualificada, seguindo rigorosamente as instruções do fabricante.



AVISO: PERIGO DE CHOQUE ELÉTRICO! A ALIMENTAÇÃO TEM DE ESTAR CORTADA ANTES DE O APARELHO SER COMPLETAMENTE INSTALADO.

- O aparelho só pode ser instalado por uma pessoa qualificada, de acordo com as instruções fornecidas. O fabricante recusa qualquer responsabilidade por uma instalação incorreta que possa ferir pessoas e animais, e causar danos.
- Verifique a embalagem e certifique-se de que dispõe de todas as peças indicadas.
- Escolha o local adequado para o aparelho.
- Este aparelho contém vidro. Tenha cuidado durante a instalação ou utilização para evitar ferimentos pessoais ou danos no aparelho.
- A placa de especificações está disponível neste aparelho. Esta placa apresenta todas as informações de identificação necessárias para encomendar peças de substituição.
- Se vender, oferecer ou deixar o produto para o próximo morador quando mudar de casa, certifique-se de que entrega este conjunto de instruções.

Ligação direta

- O aparelho é fornecido com uma ficha adequada ao seu país.
- Não dobre o cabo nem o comprima sob uma carga pesada.
- Verifique regularmente se existem danos no cabo elétrico. Se o cabo de alimentação ficar danificado, tem de ser substituído pelo fabricante, pelo seu fornecedor de assistência técnica ou por uma pessoa qualificada de modo a evitar perigos. Contacte a linha de atendimento ao cliente indicada no final deste manual.



AVISO: ESTE É UM APARELHO DE CLASSE I E TEM DE ESTAR LIGADO À TERRA.

Dados técnicos

Tensão da fonte de alimentação	220-240 V~
Frequência (Hz)	50
Refrigerante/peso	R600a / 81 g
Corrente nominal (A)	1,0 A

Nome ou marca comercial do fornecedor: Kingfisher Int. Prod. Ltd., Kingfisher Int. Prod. B.V.					
Endereço do fornecedor (*): Fabricante no Reino Unido: Kingfisher International Products Limited, 1 Paddington Square, London, W2 1GG, Reino Unido.					
Fabricante na UE: Kingfisher International Products B.V., Rapenburgerstraat 175E, 1011 VM Amsterdam, Países Baixos.					
Identificador do modelo: GHFS7030UK/GHFS7030EU/CLFS7030UK/CLFS7030EU					
Tipo de aparelho de refrigeração:					
Aparelho de baixo ruído:		Não	Tipo de design:		Livre
Aparelho para armazenamento de vinho:		Não	Outros aparelhos de refrigeração:		Sim
Parâmetros gerais do produto:					
Parâmetro		Valor	Parâmetro		Valor
Dimensões gerais (milímetros)	Altura	1773	Volume total (L)		262
	Largura	547			
	Profundidade	568			
IEE		100%	Classe de eficiência energética		E
Emissões de ruído aéreo (dB(A) re 1 pW)		39	Classe de emissão de ruído aéreo		C
Consumo anual de energia (kWh/a)		204	Classe climática:		SN/N/ST (ver nota 1)
Temperatura ambiente mínima (°C) para a qual o aparelho de refrigeração é adequado		10 °C	Temperatura ambiente máxima (°C) para a qual o aparelho de refrigeração é adequado		38 °C
Definição de inverno		Não			
Parâmetros do compartimento:					
Parâmetros e valores do compartimento					
Tipo de compartimento	Volume do compartimento (dm ³ ou l)	Definição de temperatura recomendada para armazenamento otimizado de alimentos (°C)	Capacidade de congelação (kg/24 h)	Tipo de descongelamento (descongelamento automático = A, descongelamento manual = M)	
		Estas definições não devem contradizer as condições de armazenamento estabelecidas na Tabela 3 do Anexo IV			
Dispensa	Não	—	—	—	—
Armazenamento de vinho	Não	—	—	—	—

Adega	Não	—	—	—	—
Alimentos frescos	Sim	197	≤+4	—	M
Refrigeração	Não	—	—	—	—
0 estrelas ou produção de gelo	Não	—	—	—	—
1 estrela	Não	—	—	—	—
2 estrelas	Não	—	—	—	—
3 estrelas	Não	—	—	—	—
4 estrelas	Sim	65	≤-18	3,0	M
Secção de 2 estrelas	Não	—	—	—	—
Compartimento de temperatura variável	Não	—	—	—	—

Para compartimentos de 4 estrelas

Funcionalidade de congelação rápida Não

Para aparelhos de armazenamento de vinho

Número de garrafas de vinho padrão -

Parâmetros da fonte de luz:

Tipo de fonte de luz Módulo LED

Classe de eficiência energética Fora do âmbito de aplicação das normas UE 2019/2020 e UE 2019/2015

Duração mínima da garantia oferecida pelo fabricante (6):

Informações adicionais:

Hiperligação para o website do fabricante, onde pode consultar as informações da alínea a) do ponto 4, do Anexo do Regulamento (UE) 2019/2019 da Comissão (1) (b):

- (a) Conforme determinado em conformidade com o Regulamento Delegado (UE) 2019/2015 da Comissão (2).
- (b) As alterações a estes pontos não serão consideradas relevantes para efeitos do ponto 4 do artigo 4.º do Regulamento (UE) 2017/1369.
- (c) Se a base de dados dos produtos gerar automaticamente o conteúdo definitivo desta célula, o fornecedor não deve introduzir estes dados.
- (d) Este ponto não será considerado relevante para efeitos do Artigo 2(6) do Regulamento (UE) 2017/1369.

Parâmetros técnicos do modelo e respetivos valores declarados para os aparelhos de refrigeração

Uma descrição geral do modelo de refrigeração, suficiente para ser inequívoca e facilmente identificada:

Especificações do produto:

Especificações gerais do produto:

Parâmetro	Valor	Parâmetro	Valor
AE_Consumo anual de energia (kWh/a)	204,00	IEE (%)	99,9%
SAE_Consumo anual de energia padrão (kWh/a)	204,25	Parâmetro combinado ©	1,52

Tempo de subida da temperatura (h)	10,00	Fator de carga (L)	1
Fator de perda de calor da porta (D)	1,00	Classe climática:	SN/N/ST (ver nota 1)
Tipo de aquecedor anticondensação	Nenhum	Emissões de ruído aéreo (dB(A) re 1 pW)	39
Especificações adicionais do produto para aparelhos de refrigeração, exceto para aparelhos de refrigeração de baixo ruído:			
Parâmetro		Valor	
Consumo diário de energia a 32 °C (kWh/24 h)		0,900	
Especificações adicionais do produto para aparelhos de refrigeração de baixo ruído:			
Parâmetro		Valor	
Consumo diário de energia a 25 °C (kWh/24 h)		-	
Especificações adicionais do produto para aparelhos de armazenamento de vinho:			
Parâmetro	Valor	Parâmetro	Valor
Humidade interna (%)	-	Número de garrafas	-

Especificações do compartimento:								
Tipo de compartimento	Parâmetros e valores do compartimento							
	Temperatura alvo (°C)	Volume do compartimento (dm³ ou l)	Capacidade de congelação (kg/24 h)	Parâmetro termodinâmico (rc)	Nc	Mc	Fator de descongelamento (Ac)	Fator integrado (Bc)
Despensa	-	-	-	-	-	-	-	-
Armazenamento de vinho	-	-	-	-	-	-	-	-
Adega	-	-	-	-	-	-	-	-
Alimentos frescos	4	197	-	1,00	75	0,12	1,00	1,00
Refrigeração	-	-	-	-	-	-	-	-
0 estrelas ou produção de gelo	-	-	-	-	-	-	-	-
1 estrela	-	-	-	-	-	-	-	-
2 estrelas	-	-	-	-	-	-	-	-
3 estrelas	-	-	-	-	-	-	-	-
4 estrelas	-18	65	3,00	2,10	138	0,15	1,00	1,00
Secção de 2 estrelas	-	-	-	-	-	-	-	-
Compartimento de temperatura variável	-	-	-	-	-	-	-	-

A soma dos volumes do(s) compartimento(s) de refrigeração e do(s) compartimento(s) não congelado(s) (l ou dm ³)		197						
A soma dos volumes do(s) compartimento(s) congelado(s) (l ou dm ³)		65						

NOTAS:

1. Este aparelho foi concebido para ser utilizado dentro de um intervalo de temperatura ambiente de 10 °C a 38 °C. (Classe climática: Subnormal SN, Normal N, Subtropical ST).

Em conformidade com o regulamento 2019/2016 da UE. As informações também estão disponíveis no website:

www.kingfisher.com/products

Este aparelho de refrigeração não se destina a ser utilizado como um aparelho embutido.

Resolução de problemas

Problema	Solução
O frigorífico/ congelador não funciona.	Verifique se o aparelho está ligado.
	Verifique se não houve um corte de energia.
	Verifique se a ficha e a tomada elétrica estão a funcionar corretamente.
	Verifique se o fusível não está queimado.
	Verifique se a tensão é a correta para o aparelho.
A temperatura no interior do aparelho não é suficientemente fria.	Não encha demasiado o aparelho.
	Ajuste o termóstato.
	Certifique-se de que o aparelho não está exposto à luz solar direta ou demasiado próximo de uma fonte de aquecimento.
	Verifique se a temperatura ambiente está dentro dos limites de funcionamento do aparelho.
	Certifique-se de que as portas ficam abertas durante o período de tempo mais curto possível.
A temperatura no interior do aparelho está demasiado fria.	Ajuste o termóstato.
	Utilize apenas a definição mais fria para um arrefecimento rápido, a fim de evitar a utilização constante do compressor.

Problema	Solução
As superfícies interiores do aparelho estão molhadas.	Formação de condensação; seque e ajuste o termóstato.
Presença de maus odores.	Elimine os alimentos que estão fora de prazo e coloque os alimentos em recipientes selados.
	Limpe o aparelho regularmente e remova quaisquer derrames imediatamente.
	Certifique-se de que o orifício de drenagem interno não está bloqueado.
As portas não fecham corretamente.	Certifique-se de que não existem itens a bloquear as portas e que todos os vedantes estão devidamente intactos.
O aparelho emite ruídos, incluindo o som de líquido em circulação.	Isto é perfeitamente normal e corresponde ao som do líquido de refrigeração a circular pelo compressor. Certifique-se de que o aparelho está nivelado e de que existe uma pequena folga entre a parede e a parte posterior da estrutura.

Reciclagem e eliminação



Os resíduos de produtos elétricos (REEE) não devem ser eliminados com resíduos domésticos. Recicle nas instalações adequadas, sempre que existentes. Consulte o seu representante local de autoridade governamental, os serviços de eliminação de resíduos domésticos ou o revendedor onde o produto foi comprado para obter aconselhamento sobre reciclagem. O símbolo do caixote do lixo com uma cruz por cima, no produto ou na embalagem, indica que este produto não pode ser eliminado com o lixo doméstico. Este produto tem de ser entregue a um ponto de recolha de equipamento elétrico e eletrónico para reciclagem.

Regulamentos de segurança



AVISO: ESTE APARELHO FOI CONCEBIDO APENAS PARA O ARMAZENAMENTO DE ALIMENTOS E BEBIDAS. NÃO GUARDE QUALQUER OUTRO MATERIAL NESTE APARELHO.

Disponibilidade de peças sobresselentes

Dependendo da peça sobressalente, esta estará disponível por um período mínimo de sete anos para reparadores profissionais ou durante dez anos, no mínimo, para reparadores profissionais e utilizadores finais. Contacte a linha de atendimento ao cliente para obter assistência ou visite:

www.kingfisherspares.com

Para obter assistência, contacte a linha de atendimento ao cliente:

800 814 566 portugal@kingfisherservice.com

Para obter mais informações sobre este aparelho consulte também:

www.kingfisher.com/products

01

Door Reversal / Inversion de la porte / Zmiana kierunku otwierania drzwi / Inversarea ușii / Inversión de la puerta / Inversão das portas

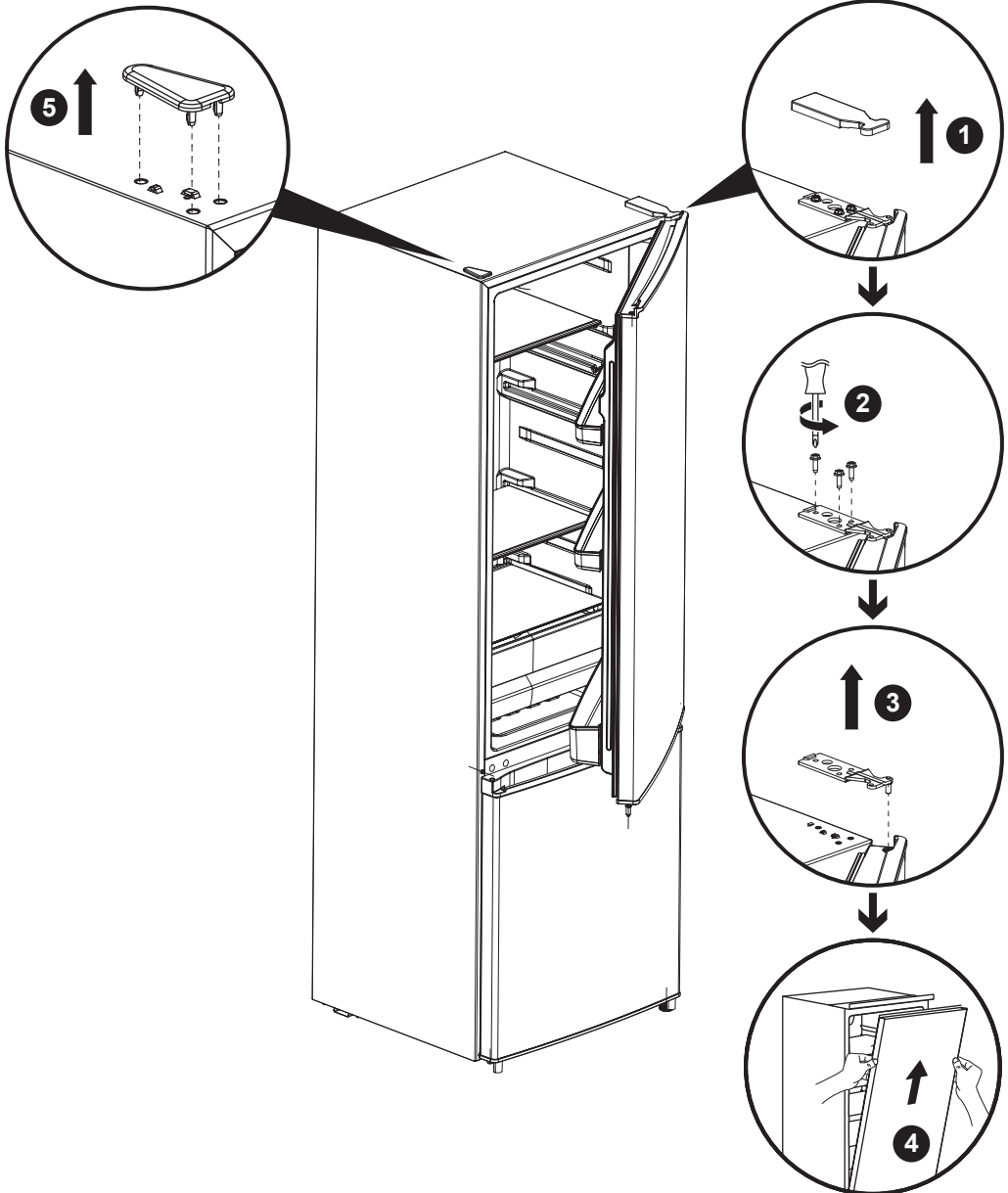

- EN** Remove the hinge cover and screws to disconnect the top hinge.
IMPORTANT: Support the door throughout and lift away carefully.
Remove the vertical pin from the right side of the top hinge using an 8 mm spanner and secure it on the left side.
- FR** Retirer le cache de charnière et les vis pour démonter la charnière supérieure.
IMPORTANT : Soutenir la porte pendant toute l'opération et la soulever avec précaution.
Retirer l'axe vertical du côté droit de la charnière supérieure à l'aide d'une clé de 8mm et la fixer sur le côté gauche.
- PL** Zdjąć pokrywę zawiasów i odkręcić śruby, aby usunąć górny zawias.
WAŻNE: Podeprzeć drzwi na całej długości i ostrożnie je podnieść.
Wymontować pionowy sworzeń z prawej strony górnego zawiasu przy użyciu klucza 8 mm i zamontować go z lewej strony.
- RO** Scoate capacul balamalei și șuruburile pentru a demonta balamaua superioară.
IMPORTANT: Sprijină ușa pe toată suprafața și ridic-o cu atenție.
Scoate pinul vertical din partea dreaptă a balamalei superioare folosind o cheie de 8 mm și fixează-l în partea stângă.
- ES** Retire la tapa de la bisagra y los tornillos para desconectar la bisagra superior.
IMPORTANTE: Sostenga la puerta en toda su extensión y levántela con cuidado.
Retire el pasador vertical del lado derecho de la bisagra superior con una llave de 8 mm y fíjelo en el lado izquierdo.
- PT** Retire a cobertura da dobradiça e os parafusos para desligar a dobradiça superior.
IMPORTANTE: Apoie a porta e levante-a cuidadosamente.
Remova o pino vertical do lado direito da dobradiça superior utilizando uma chave inglesa de 8 mm e fixe-o no lado esquerdo.

02

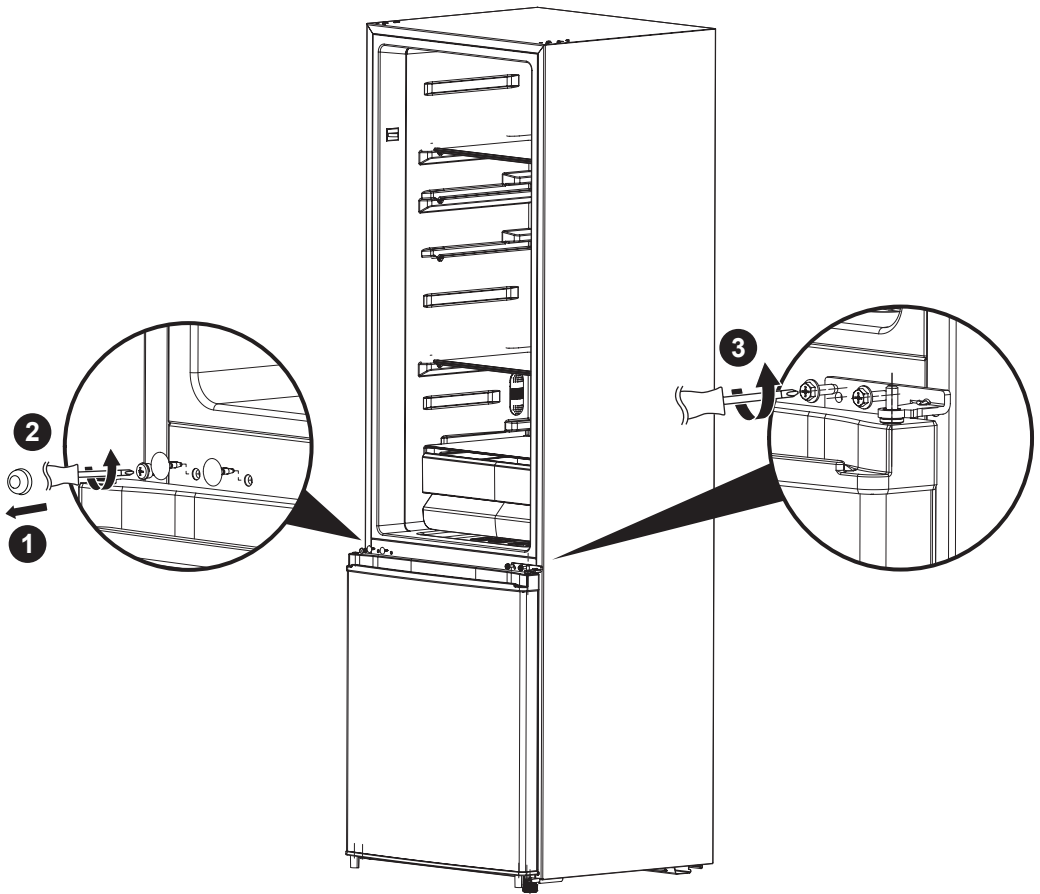

- EN** Carefully remove the two pins, the screw cap cover and screw from the carcass. Then remove the two screws from the centre hinge and carefully remove the freezer door.
- FR** Retirer avec précaution les deux caches, le cache-vis et la vis de l'appareil. Ensuite, retirer les deux vis de la charnière centrale. Enfin, retirer avec précaution la porte du congélateur.
- PL** Ostrożnie wyjąć dwie zaślepki otworów i zaślepkę śruby, po czym wykręcić śrubę z obudowy. Następnie wykręcić dwie śruby ze środkowego zawiasu i ostrożnie zdjąć drzwi zamrażarki.
- RO** Îndepărtează cu atenție cele două șuruburi, capacul de mascare a șurubului și șurubul de la carcasă. Apoi scoate cele două șuruburi din balamaua centrală și îndeprtează cu atenție ușa congelatorului.
- ES** Retire con cuidado las dos puntas, el embellecedor de tornillo y el tornillo de la carcasa. A continuación, retire los dos tornillos de la bisagra central y retire con cuidado la puerta del congelador.
- PT** Remova cuidadosamente os dois pinos, a tampa do parafuso e o parafuso da estrutura. Em seguida, retire os dois parafusos da dobradiça intermédia e remova cuidadosamente a porta do congelador.

03

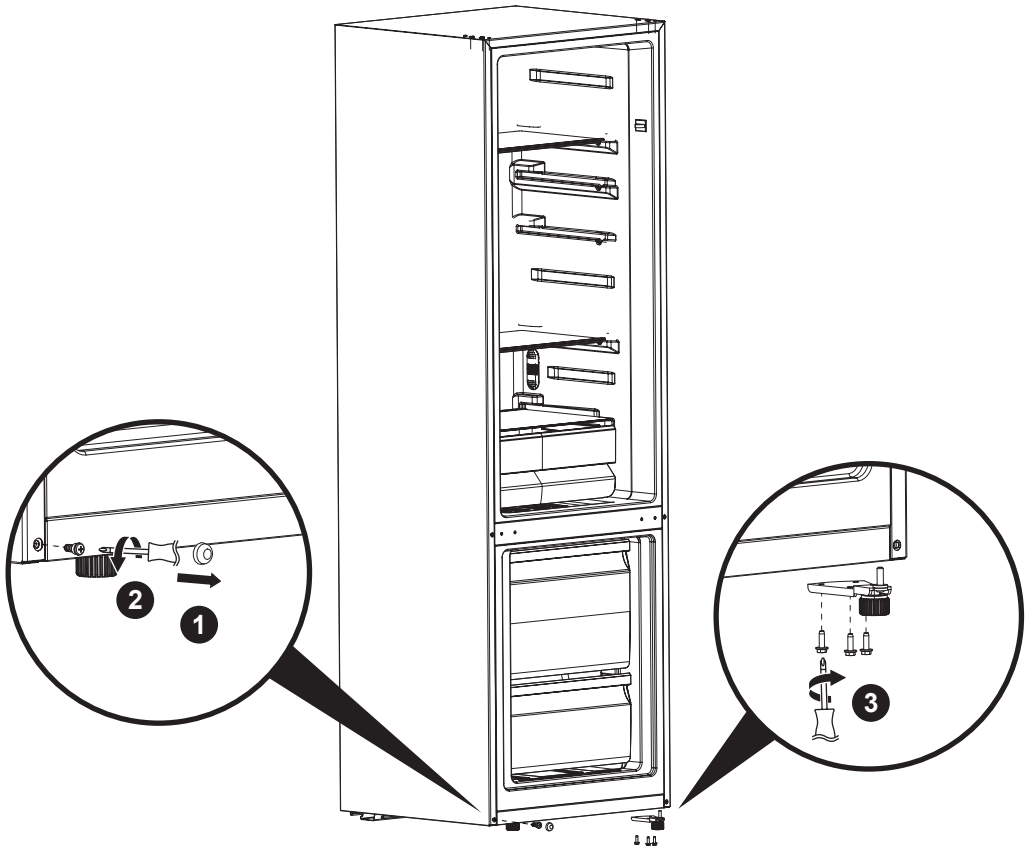

EN Remove the screw cap cover and screw from the bottom of the carcass.

Carefully tilt the fridge back to gain access to the bottom hinge and remove the screws.

DO NOT TILT TOO FAR AND ENSURE THAT THE FRIDGE BASE CANNOT SLIP OR FALL.

Secure the bottom hinge on the right side of the carcass and replace the screw and screw cap cover on the left. Stand the fridge upright.

FR Retirer le cache-vis et la vis de la partie inférieure de l'appareil.

Incliner le réfrigérateur avec précaution vers l'arrière pour accéder à la charnière inférieure et retirer les vis.

NE PAS TROP INCLINER LE RÉFRIGÉRATEUR ET S'ASSURER QUE CELUI-CI NE PEUT PAS GLISSER OU TOMBER.

Fixer la charnière inférieure sur le côté droit de l'appareil et replacer la vis et le cache-vis sur le côté gauche. Remettre le réfrigérateur à la verticale.

PL Zdjąć zaślepkę śruby i wykręcić śrubę z dołu obudowy.

Ostrożnie przechylić chłodziarkę do tyłu, aby uzyskać dostęp do dolnego zawiasu, po czym wykręcić śruby.

NIE PRZECHYLAĆ NADMIERNIE I ZADBAĆ O TO, BY PODSTAWA CHŁODZIARKI NIE ZEŚLIZGNĘŁA SIĘ ANI NIE PRZEWRÓCIŁA.

Przykręcić dolny zawias po prawej stronie obudowy, a następnie ponownie wkręcić śrubę i założyć zaślepkę po lewej stronie. Ustawić chłodziarkę pionowo.

RO Îndepărtează capacul de mascare a șurubului și șurubul din partea inferioară a carcasei.

Înclină cu grijă frigiderul în spate pentru a avea acces la balamaua inferioară și scoate șuruburile.

NU ÎNCLINA APARATUL PREA MULT ȘI ASIGURĂ-TE CĂ BAZA FRIGIDERULUI NU POATE ALUNECA SAU CĂDEA.

Fixează balamaua inferioară în partea dreaptă a carcasei și repune șurubul și capacul de mascare a șurubului. Așază frigiderul în poziție verticală.

ES Retire el embellecedor de tornillo y el tornillo de la parte inferior de la carcasa.

Incline con cuidado el frigorífico hacia atrás para acceder a la bisagra inferior y retire los tornillos.

NO LO INCLINE DEMASIADO Y ASEGÚRESE DE QUE LA BASE DEL FRIGORÍFICO NO SE DESLIZA NI SE CAE.

Fije la bisagra inferior en el lado derecho de la carcasa y vuelva a colocar el tornillo y el embellecedor de tornillo en el izquierdo. Coloque el frigorífico en posición vertical.

PT Retire a tampa do parafuso e o parafuso da parte inferior da estrutura.

Incline cuidadosamente o frigorífico para trás para aceder à dobradiça inferior e retire os parafusos.

NÃO INCLINE DEMASIADO E CERTIFIQUE-SE DE QUE A BASE DO FRIGORÍFICO NÃO DESLIZA NEM CAI.

Fixe a dobradiça inferior no lado direito da estrutura e volte a colocar o parafuso e a tampa do parafuso no lado esquerdo. Coloque o frigorífico na vertical.

04

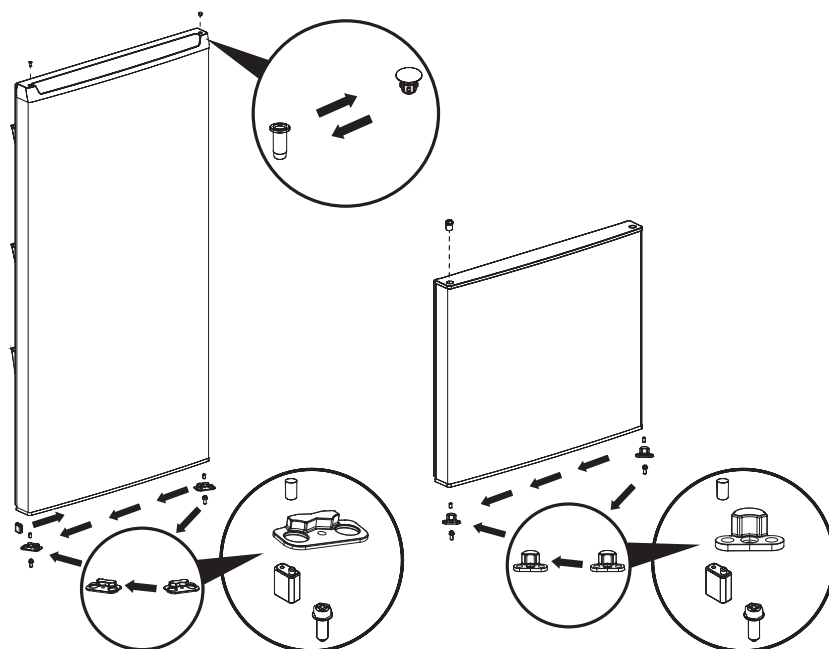

- EN** Once the doors are off, the door stoppers on the bottom panel are moved to the opposite side. Ensure the alignment of the stopper does not block the hinge pin hole. Carefully remove the hinge pin sleeve and hole cover and swap over to the opposite sides of the door.
- FR** Une fois les portes démontées, déplacer les butées de porte sur le panneau inférieur du côté opposé. S'assurer que l'alignement de la butée ne bloque pas le trou de l'axe de charnière. Retirer avec précaution le manchon d'axe de charnière et le cache-trou puis les installer sur le côté opposé de la porte.
- PL** Po zdjęciu drzwi przenieść odbojniki zlokalizowane na dolnym panelu na przeciwną stronę. Upewnij się, że odbojnik nie zasłania otworu na sworznię zawiasu. Ostrożnie zdjąć tuleję sworznia zawiasu i zaślepkę otworu i przelożyć je na drugą stronę drzwi.
- RO** După ce ușile sunt îndepărtate, opritoarele pentru ușă de pe panoul inferior sunt mutate în partea opusă. Asigură-te că alinierea opritorului nu blochează orificiul pentru pinul balamalei. Îndepărtează cu atenție manșonul pinului de balama și capacul orificiului și mută-le pe părțile opuse ale ușii.
- ES** Una vez desmontadas las puertas, desplace los toques del panel inferior hacia el lado opuesto. Asegúrese de que la alineación del tope no bloquee el orificio del pasador de la bisagra. Retire con cuidado el manguito del pasador de la bisagra y la tapa del orificio y cámbielos a los lados opuestos de la puerta.
- PT** Assim que as portas estiverem removidas, os batentes da porta no painel inferior são deslocados para o lado oposto. Certifique-se de que o alinhamento do batente não bloqueia o orifício do pino da dobradiça. Remova cuidadosamente a manga do pino da dobradiça e a tampa do orifício, e passe-as para os lados opostos da porta.

05

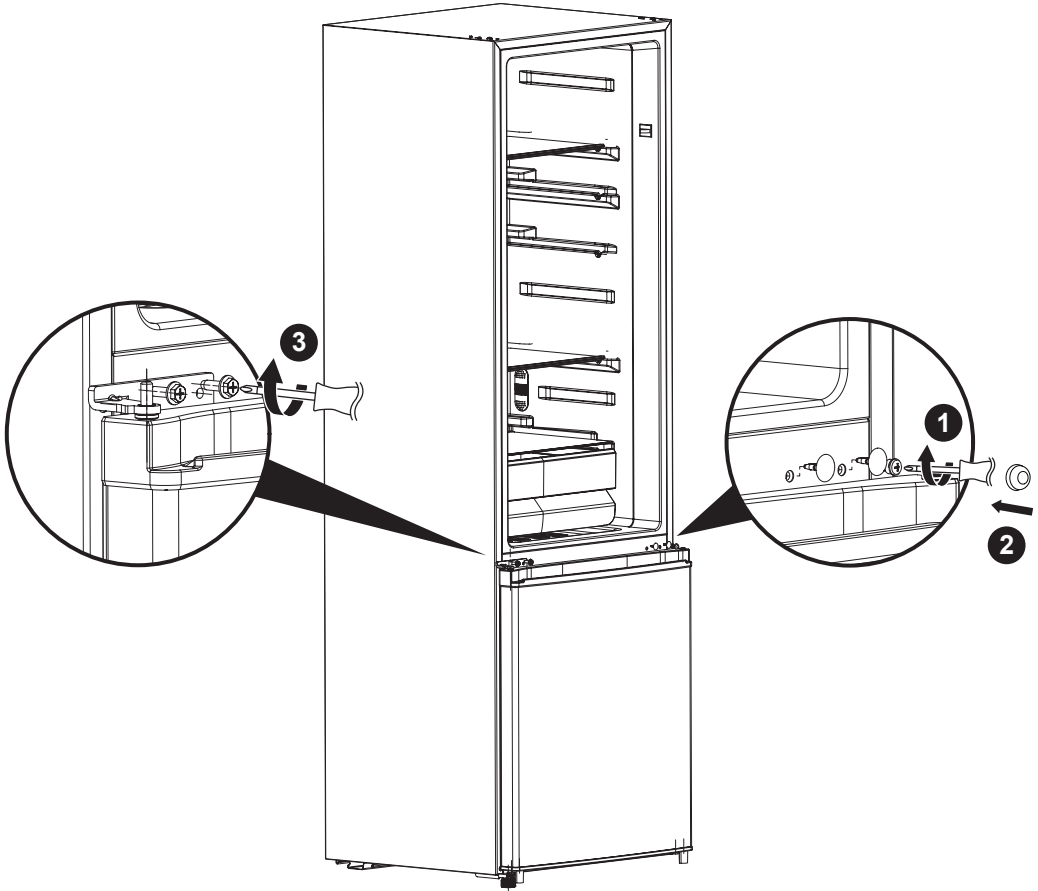

EN Replace the screw, screw cap and pips on the right side of the door.

Now place the bottom door onto the bottom hinge and support it whilst you secure the centre hinge on the left side.

Ensure the door is fully aligned with the carcass and opens correctly against the door stopper.

FR Remettre la vis, le cache-vis et les caches sur le côté droit de la porte.

Installer à présent la porte inférieure sur la charnière inférieure et la soutenir tout en fixant la charnière centrale sur le côté gauche.

S'assurer que la porte est correctement alignée avec l'appareil et que son ouverture n'est pas gênée par la butée de porte.

PL Zamocować śrubę, zaślepkę śruby i zaślepki otworów po prawej stronie drzwi.

Następnie osadzić dolne drzwi na dolnym zawiasie i podtrzymując je, przykręcić środkowy zawias po lewej stronie.

Upewnić się, że drzwi są ustawione równo z obudową i otwierają się prawidłowo, zatrzymując na odbojniku.

RO Repune șurubul, capacul de mascare a șurubului și șuruburile pe partea dreaptă a ușii.

Apoi așază ușa inferioară pe balamaua inferioară și sprijin-o în timp ce fixezi balamaua centrală pe partea stângă.

Asigură-te că ușa este complet aliniată cu carcasa și se deschide corect spre opritorul pentru ușă.

ES Vuelva a colocar el tornillo, el embellecedor de tornillo y las puntas en el lado derecho de la puerta.

A continuación, coloque la puerta inferior en la bisagra inferior y sujétela mientras fija la bisagra central en el lado izquierdo.

Asegúrese de que la puerta está totalmente alineada con la carcasa y se abre correctamente contra el tope de la puerta.

PT Volte a colocar o parafuso, a tampa do parafuso e os pinos no lado direito da porta.

Coloque agora a porta inferior na dobradiça inferior e segure-a enquanto fixa a dobradiça intermédia no lado esquerdo.

Certifique-se de que a porta está totalmente alinhada com a estrutura e de que abre corretamente contra o batente da porta.

06

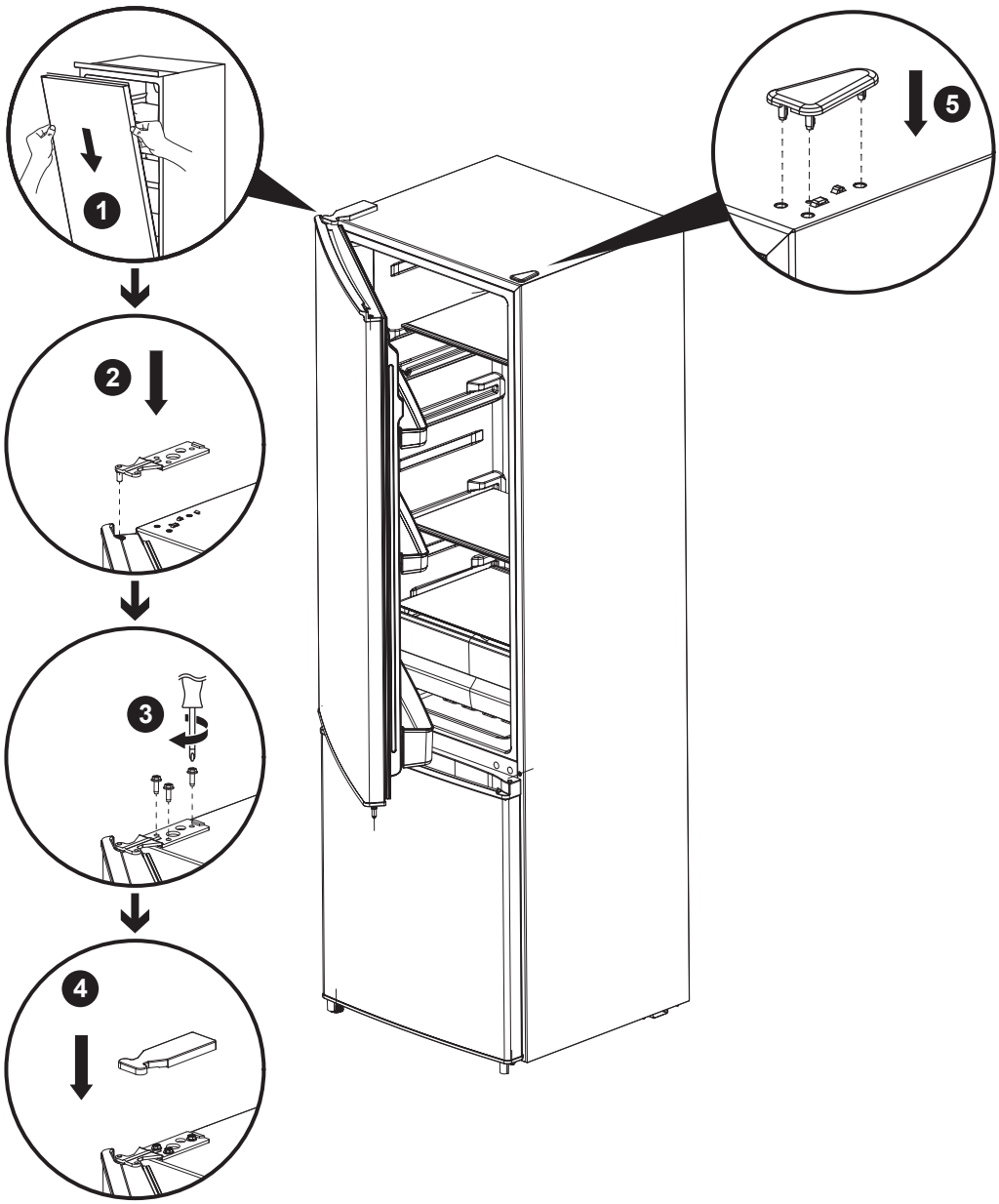

- EN** Place the fridge door back onto the centre hinge pin and secure the top hinge onto the left side of the roof.
Check alignment again with the carcass and the freezer door and fully tighten the top screws.
Replace the hinge cover and the blank cover onto the roof.
- FR** Replacer la porte du réfrigérateur sur l'axe de charnière central et fixer la charnière supérieure sur le côté gauche de la partie supérieure.
Vérifier à nouveau l'alignement de la porte du congélateur sur l'appareil et serrer complètement les vis supérieures.
Replacer le cache de charnière et le cache sur la partie supérieure.
- PL** Nałożyć drzwi chłodziarki z powrotem na sworzeń środkowego zawiasu i przykręcić górny zawias po lewej stronie na górze obudowy.
Ponownie sprawdzić, czy drzwi są ustawione równo z obudową i drzwiami zamrażarki, po czym dokręcić śruby do końca.
Umieścić osłonę zawiasu i zaślepkę z powrotem na górze obudowy.
- RO** Așază ușa frigiderului înapoi pe pinul balamalei centrale și fixează balamaua superioară pe partea stângă a plafonului.
Verifică din nou alinierea cu carcasa și ușa congelatorului și strânge complet șuruburile superioare.
Repune capacul balamalei și capacul orb pe plafon.
- ES** Vuelva a colocar la puerta del frigorífico en el pasador de la bisagra central y fije la bisagra superior encima a la izquierda.
Vuelva a comprobar la alineación con la carcasa y la puerta del congelador y apriete completamente los tornillos superiores.
Vuelva a colocar la tapa de la bisagra y la tapa ciega en la parte superior.
- PT** Volte a colocar a porta do frigorífico no pino da dobradiça intermédia e fixe a dobradiça superior no lado esquerdo da parte superior.
Verifique novamente o alinhamento com a estrutura e a porta do congelador, e aperte totalmente os parafusos superiores.
Volte a colocar a tampa da dobradiça e a tampa em branco na parte superior.

07

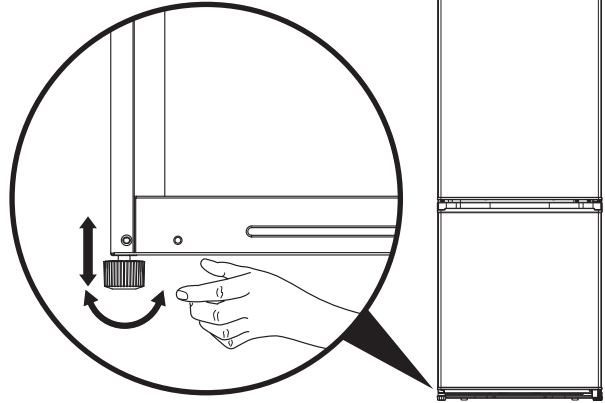
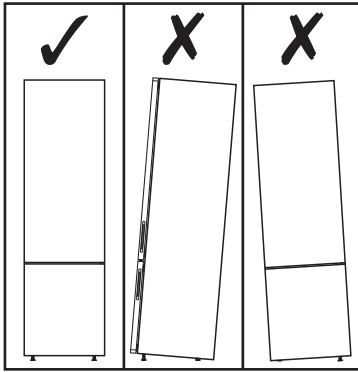

EN Ensure the fridge is level and does not rock by adjusting both front feet.

Positioning the appliance

For correct installation, this appliance must be placed directly on the floor.

- Remove all packaging before use and dispose of responsibly.
- Do not use outside or in a wet location.
- Do not locate the appliance in direct sunshine or near to heat sources.
- Do not tilt the appliance by more than 45° during installation.
- This appliance is designed to be operated between ambient temperatures of 10 °C and 38 °C under climate classes Sub-Normal (SN), Normal (N) and Sub-Tropical (ST).
- Do not install in a garage or outhouse where the ambient temperatures may exceed this range.
- Ensure there is sufficient ventilation at the rear of the appliance to ensure correct operation. Inadequate ventilation can affect adjacent cabinets due to a rise in temperature.

FR S'assurer que le réfrigérateur est de niveau et qu'il ne bascule pas en réglant les deux pieds avant.

Positionnement de l'appareil

Pour une bonne installation, cet appareil doit être placé directement sur le sol.

- Avant utilisation, retirer tous les emballages et les mettre au rebut de manière appropriée.
- Ne pas utiliser à l'extérieur ou dans un endroit humide.
- Ne pas placer l'appareil à la lumière directe du soleil ou à proximité de sources de chaleur.
- Ne pas incliner l'appareil de plus de 45° pendant l'installation.
- Cet appareil est conçu pour fonctionner à des températures ambiantes comprises entre 10°C et 38°C dans les classes climatiques tempérée élargie (SN), tempérée (N) et semi-tropicale (ST).
- Ne pas installer l'appareil dans un garage ou une dépendance où les températures ambiantes peuvent dépasser cette plage.
- S'assurer que la ventilation à l'arrière de l'appareil est suffisante pour garantir un fonctionnement correct. Une ventilation inadéquate peut entraîner une augmentation de la température autour de l'appareil et affecter les meubles adjacents.

PL Upewnić się, że chłodziarka jest wypoziomowana i nie chwieje się, dostosowując wysokość obu przednich nóg.

Ustawienie urządzenia

W celu prawidłowego montażu urządzenie należy umieścić bezpośrednio na podłodze.

- Przed użyciem zdjąć opakowanie i zutilizować je we właściwy sposób.
- Nie używać na zewnątrz ani w wilgotnych miejscach.
- Nie należy ustawiać urządzenia w miejscach narażonych na bezpośrednie działanie światła słonecznego ani znajdujących się w pobliżu źródeł ciepła.
- Podczas montażu nie przechylać urządzenia pod kątem większym niż 45°.
- Urządzenie jest przeznaczone do użytku w temperaturze otoczenia od 10°C do 38°C, w klasach klimatycznych: rozszerzonej umiarkowanej (SN), umiarkowanej (N) i subtropikalnej (ST).
- Nie umieszczać urządzenia w garażu ani innym budynku zewnętrznym, w którym temperatura otoczenia może wykraczać poza ten zakres.
- Upewnić się, że z tyłu urządzenia jest wystarczająca wentylacja, aby zapewnić prawidłowe działanie. Niedostateczna wentylacja może powodować nagrzewanie się szafek przylegających do urządzenia.

RO Asigură-te că frigiderul este drept și nu se balansează prin reglarea ambelor picioare din față.

Poziționarea aparatului

Pentru o montare corectă, acest aparat trebuie așezat direct pe pardoseală.

- Scoate tot ambalajul înainte de utilizarea produsului și elimină-l în mod responsabil.
- Nu-l utiliza la exterior sau într-o locație umedă.
- Nu poziționa aparatul în lumina soarelui sau în apropierea surselor de căldură.
- Nu înclina aparatul la mai mult de 45 de grade în timpul montării.
- Acest aparat este proiectat pentru a fi utilizat la temperaturi ambiante între 10 °C și 38 °C în clasele climatice Subnormal (SN), Normal (N) și Subtropical (ST).
- Nu-l monta într-un garaj sau o magazie unde temperaturile ambiante pot depăși acest interval.
- Pentru a asigura funcționarea corectă, verifică dacă există suficientă ventilație în spatele aparatului. Ventilația inadecvată poate afecta corpurile de mobilier adiacente din cauza creșterii temperaturii.

ES Ajuste las dos patas delanteras y asegúrese de que el frigorífico está nivelado y no se balancea.

Colocación del aparato

Para una instalación correcta, este aparato debe colocarse directamente en el suelo.

- Retire todo el embalaje antes de utilizarlo y deséchelo de forma responsable.
- No lo utilice en el exterior ni en lugares húmedos.
- No coloque el aparato bajo la luz solar directa ni cerca de fuentes de calor.
- No incline el aparato más de 45° durante la instalación.
- Este aparato está diseñado para funcionar a temperaturas ambiente de entre 10 °C y 38 °C en las clases climáticas subnormal (SN), normal (N) y subtropical (ST).
- No lo instale en un garaje o una estructura exterior donde la temperatura ambiente pueda superar este intervalo.
- Asegúrese de que hay suficiente ventilación en la parte posterior del aparato para garantizar su correcto funcionamiento. Una ventilación inadecuada puede afectar a los módulos adyacentes debido a un aumento de la temperatura.

PT Certifique-se de que o frigorífico está nivelado e não oscila ajustando ambos os pés dianteiros.

Posicionar o aparelho

Para uma instalação correta, este aparelho tem de ser colocado diretamente sobre o chão.

- Retire todos os materiais da embalagem antes de usar e elimine-os de forma responsável.
- Não utilize no exterior ou em locais húmidos.
- Não coloque o aparelho exposto à luz solar direta ou próximo de fontes de calor.
- Não incline o aparelho mais de 45° durante a instalação.
- Este aparelho foi concebido para ser utilizado em temperaturas ambiente entre 10 °C e 38 °C, nas classes climáticas Subnormal (SN), Normal (N) e Subtropical (ST).
- Não instale numa garagem ou num anexo onde as temperaturas ambiente possam exceder este intervalo.
- Certifique-se de que existe ventilação suficiente na parte traseira do aparelho para garantir um funcionamento correto. Uma ventilação inadequada pode afetar os módulos adjacentes devido a um aumento da temperatura.

Before you start



IMPORTANT: TO ALLOW THE COOLANT TO SETTLE, LEAVE THE APPLIANCE IN ITS FINAL LOCATION FOR AT LEAST THREE HOURS BEFORE TURNING ON THE POWER.

The normal operating temperature for the freezer compartment is between $-25\text{ }^{\circ}\text{C}$ and $-18\text{ }^{\circ}\text{C}$.

The normal operating temperature for the fridge compartment is between $0\text{ }^{\circ}\text{C}$ and $8\text{ }^{\circ}\text{C}$.

Try to keep the door open for the shortest time possible to avoid increasing the compartment temperatures which results in the compressor using more energy.

Temperature Control

The LED light and thermostat are mounted on the roof of the fridge compartment and the range of operation is from MINIMUM (MIN) to MAXIMUM (MAX). This should be set at MEDIUM (MED) for everyday use. Only set the thermostat at maximum for short periods for rapid cooling and to minimise the use of energy.

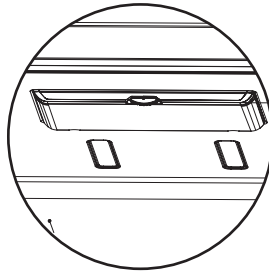

Shelf removal

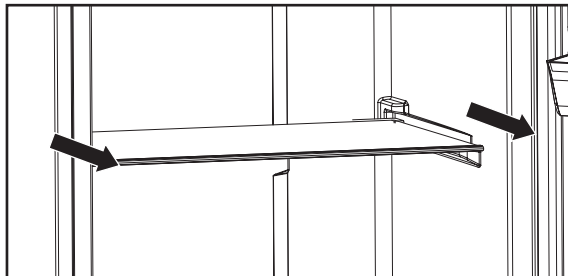

Door balcony removal

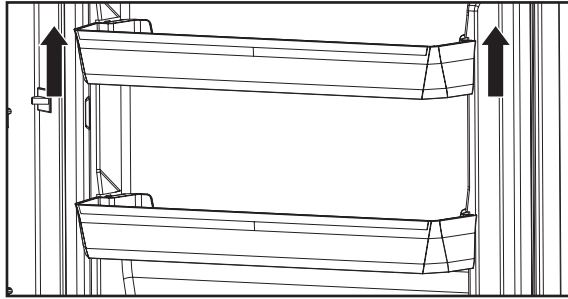

Vegetable basket removal

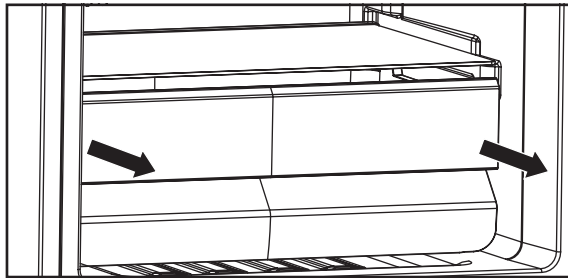

Freezer basket removal

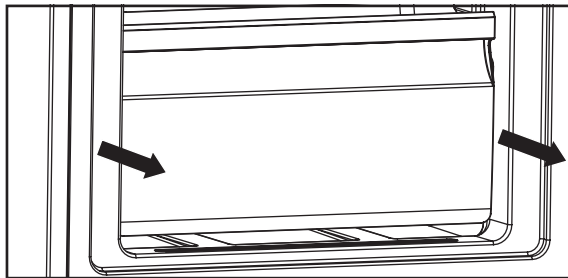

Freezer Storage Advice

- Store fresh food in airtight boxes or wrap in bags or foil which are suitable for freezing.
- Do not allow frozen food to come into direct contact with unfrozen food.
- Pre-frozen food must be placed in the freezer as quickly as possible after purchasing.
- To prevent frost damage to fresh vegetables or fruits ensure they have been prepared correctly in advance. For example, blanch and shock vegetables and then dry thoroughly.
- You must always follow the storage guidelines printed on all food packaging. These are the maximum freezer storage times recommended at -18 °C:
 - Ice Cream 1-2 months
 - Fish & Pork 3-6 months
 - Bread & Cheese 3-6 months
 - Meat & Poultry 9-12 months
 - Fruit & Vegetables 9-12 months



Avant de commencer



IMPORTANT : POUR PERMETTRE AU RÉFRIGÉRANT DE SE STABILISER, LAISSER L'APPAREIL À SON EMPLACEMENT FINAL PENDANT AU MOINS TROIS HEURES AVANT DE LE METTRE SOUS TENSION.

La température de fonctionnement normale du compartiment congélateur est comprise entre -25°C et -18°C .

La température de fonctionnement normale du compartiment réfrigérateur est comprise entre 0°C et 8°C .

Limiter la durée d'ouverture des portes pour éviter la hausse de la température dans les compartiments, qui entraîne une augmentation de la consommation d'énergie du compresseur.

Commande de température

L'éclairage LED et le thermostat sont montés sur le haut du compartiment réfrigérateur et la plage de fonctionnement est comprise entre MINIMUM (MIN) et MAXIMUM (MAX). Pour une utilisation quotidienne, le réglage recommandé est MEDIUM (MED). Ne régler le thermostat au maximum que pendant de courtes périodes pour un refroidissement rapide et pour limiter la consommation d'énergie.

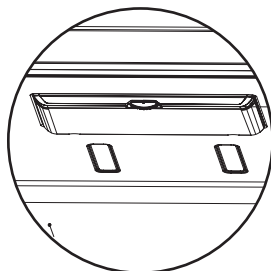

Retrait des clayettes

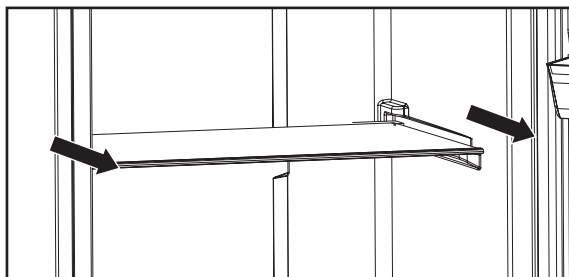

Retrait des balconnets de porte

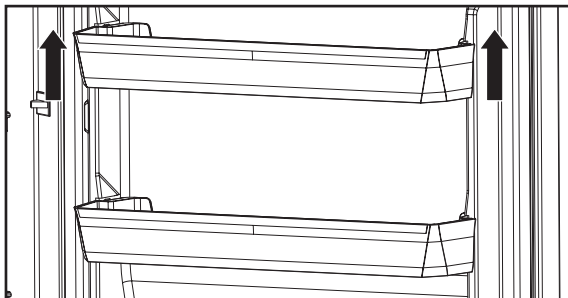

Retrait du bac à légumes

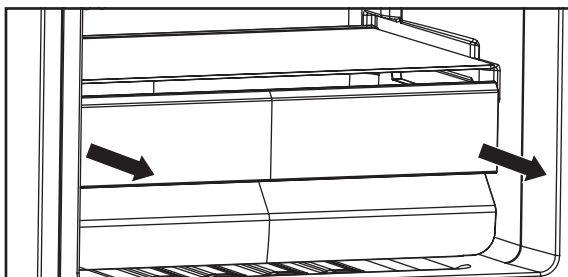

Retrait des tiroirs du congélateur

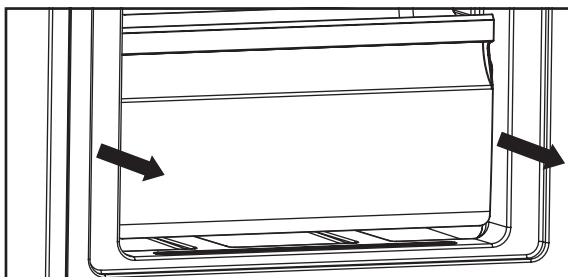

Conseils pour le stockage dans un congélateur

- Conserver les aliments frais dans des récipients hermétiques ou les envelopper dans des sachets ou du papier d'aluminium adaptés à la congélation.
- Les aliments congelés ne doivent pas entrer en contact direct avec les aliments non congelés.
- Les aliments précongelés doivent être placés dans le congélateur le plus rapidement possible après l'achat.
- Pour éviter que les légumes ou les fruits frais ne soient endommagés par la congélation, s'assurer de les préparer convenablement avant la congélation. Par exemple, faire blanchir puis refroidir les légumes et les sécher soigneusement.
- Les consignes de conservation figurant sur les emballages alimentaires doivent être rigoureusement respectées. Durées de conservation maximum recommandées dans un congélateur à -18°C :
 - Crème glacée 1 à 2 mois
 - Poisson et viande de porc 3 à 6 mois
 - Pain et fromage 3 à 6 mois
 - Viande et volaille 9 à 12 mois
 - Fruits et légumes 9 à 12 mois



Przed rozpoczęciem użytkowania



WAŻNE: ABY UMOŻLIWIĆ USTABILIZOWANIE SIĘ CZYNNIKA CHŁODNICZEGO, PRZED WŁĄCZENIEM ZASILANIA NALEŻY POZOSTAWIĆ URZĄDZENIE W DOCELOWYM MIEJSCU NA CO NAJMNIEJ TRZY GODZINY.

Standardowa temperatura robocza komory w zamrażarce wynosi od -25°C do -18°C .

Standardowa temperatura robocza komory w chłodziarce wynosi od 0°C do 8°C .

Nie należy pozostawiać otwartych drzwi urządzenia, ponieważ powoduje to wzrost temperatury w komorze i w efekcie większe zużycie energii przez sprężarkę.

Sterowanie temperaturą

Dioda LED i termostat są zamontowane w górnej części komory chłodziarki, a pokrętko umożliwia regulację w zakresie od MINIMUM (MIN) do MAKSIMUM (MAX). Na co dzień pokrętko powinno być ustawione w pozycji MED, czyli środkowej. Aby ograniczyć zużycie energii, termostat należy ustawiać na wartość maksymalną jedynie na krótki czas, gdy konieczne jest szybkie schłodzenie.

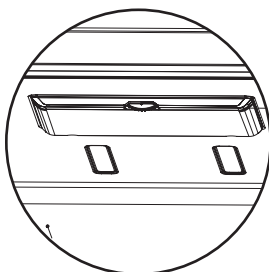

Wymowanie półki

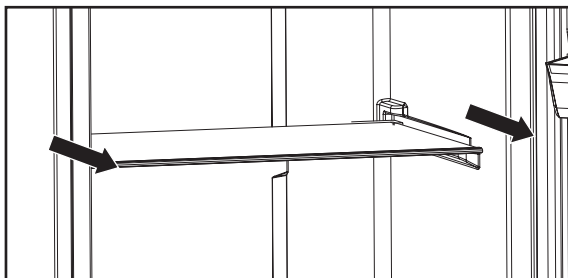

Demontaż półki z drzwi

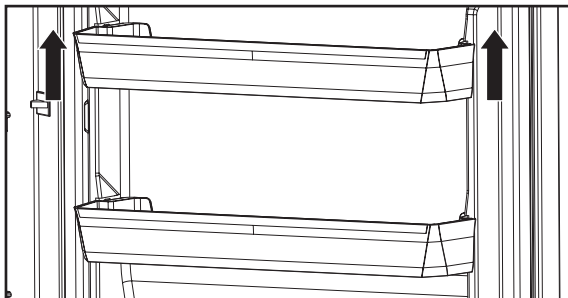

Wymywanie kosza na warzywa

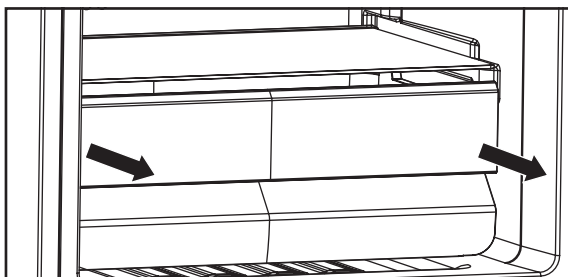

Wymywanie kosza zamrażarki

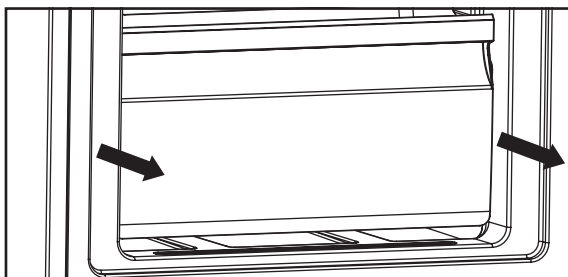

Porady dotyczące przechowywania w zamrażarce

- Świeże produkty należy przechowywać w szczelnych pudełkach albo zapakować w torebki lub folię, które nadają się do zamrażania.
- Nie dopuszczać do bezpośredniego kontaktu zamrożonej żywności z żywnością niezamrożoną.
- Mrożoną żywność należy umieścić w zamrażarce możliwie jak najszybciej po zakupie.
- Aby zapobiec uszkodzeniom świeżych warzyw lub owoców podczas zamrażania, należy upewnić się, że zostały one wcześniej odpowiednio przygotowane. Jedną z metod jest zblanszowanie i szybkie schłodzenie warzyw, a następnie ich dokładne osuszenie.
- Należy zawsze przestrzegać wytycznych dotyczących przechowywania podanych na wszystkich opakowaniach żywności. Poniżej podano maksymalny zalecany czas przechowywania w zamrażarce przy -18°C :
 - Lody 1–2 miesiące
 - Ryby i wieprzowina 3–6 miesięcy
 - Chleb i sery 3–6 miesięcy
 - Mięso i drób 9–12 miesięcy
 - Owoce i warzywa 9–12 miesięcy



Înainte de a începe



IMPORTANT: PENTRU A PERMITE LICHIDULUI DE RĂCIRE SĂ SE AȘEZE, LASĂ APARATUL ÎN POZIȚIA FINALĂ TIMP DE CEL PUȚIN TREI ORE ÎNAINTE DE A PORNI ALIMENTAREA.

Temperatura normală de funcționare a compartimentului congelator este între $-25\text{ }^{\circ}\text{C}$ și $-18\text{ }^{\circ}\text{C}$.

Temperatura normală de funcționare a compartimentului frigider este între $0\text{ }^{\circ}\text{C}$ și $8\text{ }^{\circ}\text{C}$.

Încearcă să ții ușa deschisă cât mai puțin timp, pentru a evita creșterea temperaturilor din compartiment, ceea ce face compresorul să utilizeze mai multă energie.

Controlul temperaturii

Lumina LED și termostatul sunt montate pe plafonul compartimentului frigider, iar intervalul de funcționare este de la MINIMUM (MIN) până la MAXIMUM (MAX). Setarea se va face la MEDIUM (MED) pentru utilizare zilnică. Setează termostatul la maximum doar pentru perioade scurte pentru răcire rapidă și pentru a minimiza consumul de energie.

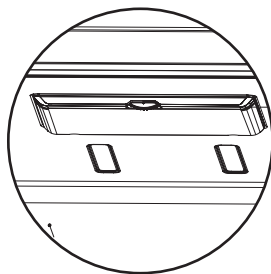

Îndepărtarea raftului

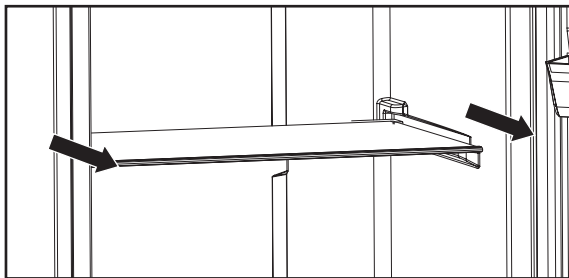

Îndepărtarea etajelor

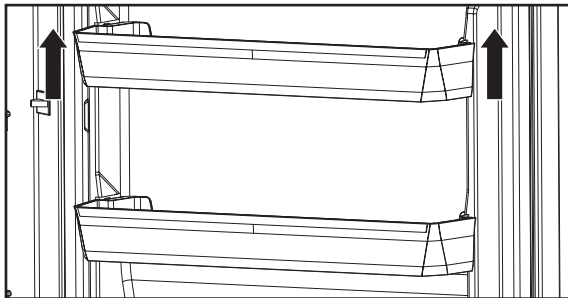

Îndepărtarea coșului pentru legume

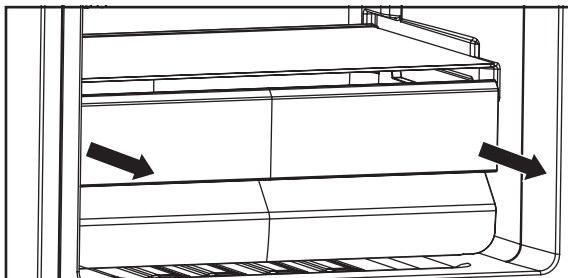

Îndepărtarea coșului pentru congelator

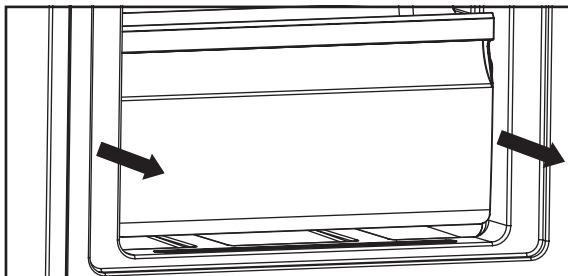

Recomandări pentru depozitarea în congelator

- Păstrează alimentele proaspete în cutii închise ermetic sau învește-le în pungi sau folie adecvate pentru congelare.
- Nu lăsa alimentele congelate să intre în contact direct cu alimentele necongelate.
- Alimentele precongelate trebuie introduse în congelator cât mai repede posibil după cumpărare.
- Pentru a preveni ca înghețul să afecteze legumele sau fructele proaspete, asigură-te că au fost pregătite corect în prealabil. De exemplu, opărește sau blanșează legumele și usucă-le bine.
- Trebuie să respecti întotdeauna instrucțiunile de depozitare imprimate pe ambalajele alimentelor. Iată duratele maxime de depozitare în congelator recomandate la -18 °C:

- Înghețată	1-2 luni
- Pește și carne de porc	3-6 luni
- Pâine și brânză	3-6 luni
- Carne roșie și albă	9-12 luni
- Fructe și legume	9-12 luni



Antes de empezar



IMPORTANTE: PARA QUE EL REFRIGERANTE SE ASIENTE, DEJE EL APARATO EN SU UBICACIÓN DEFINITIVA DURANTE AL MENOS TRES HORAS ANTES DE ENCENDERLO.

La temperatura normal de funcionamiento del compartimento congelador es de entre $-25\text{ }^{\circ}\text{C}$ y $-18\text{ }^{\circ}\text{C}$.

La temperatura normal de funcionamiento del compartimento frigorífico es de entre $0\text{ }^{\circ}\text{C}$ y $8\text{ }^{\circ}\text{C}$.

Intente mantener la puerta abierta durante el menor tiempo posible para evitar que aumente la temperatura del compartimento, lo que hace que el compresor consuma más energía.

Control de temperatura

La luz LED y el termostato están montados en el techo del compartimento frigorífico y el rango de funcionamiento es de MÍNIMO (MIN) a MÁXIMO (MAX). Se debe ajustar a MEDIO (MED) para el uso diario. Ajuste el termostato únicamente al máximo durante periodos cortos para un enfriamiento rápido y para evitar un consumo excesivo de energía.

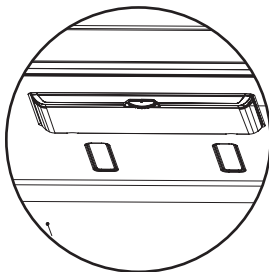

Extracción de los estantes

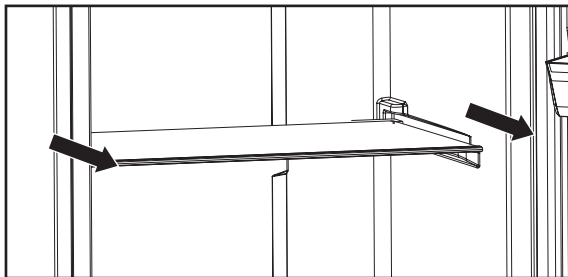

Extracción de los estantes de la puerta

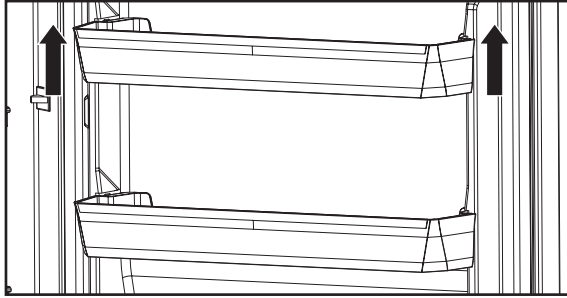

Extracción del cesto para verduras

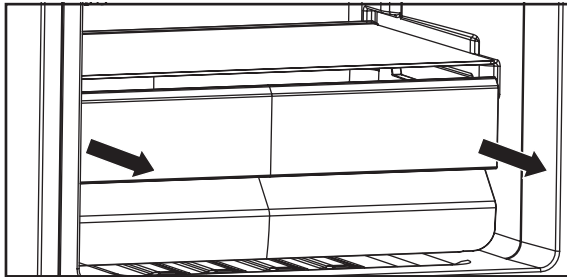

Extracción del cesto del congelador

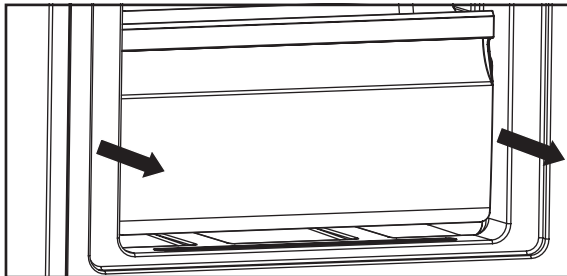

Consejos para guardar alimentos en el congelador

- Guarde los alimentos frescos en cajas herméticas o envuélvalos en bolsas o papel de aluminio aptos para la congelación.
- No permita que los alimentos congelados entren en contacto directo con los no congelados.
- Los alimentos precongelados deben colocarse en el congelador lo antes posible tras su compra.
- Para evitar que se produzcan daños por congelación en frutas y verduras frescas, asegúrese de que se han preparado correctamente con antelación. Por ejemplo, escaldar y escurrir las verduras y luego secarlas bien.
- Debe seguir siempre las indicaciones de conservación impresas en todos los envases de los alimentos. Estos son los tiempos máximos de conservación en el congelador recomendados a $-18\text{ }^{\circ}\text{C}$:

- | | |
|---------------------|------------|
| - Helado | 1-2 meses |
| - Pescado y cerdo | 3-6 meses |
| - Pan y queso | 3-6 meses |
| - Carne y aves | 9-12 meses |
| - Frutas y verduras | 9-12 meses |



Antes de começar



IMPORTANTE: PARA PERMITIR QUE O LÍQUIDO DE REFRIGERAÇÃO ASSENTE, DEIXE O APARELHO NA SUA POSIÇÃO FINAL DURANTE, PELO MENOS, TRÊS HORAS ANTES DE LIGAR A ALIMENTAÇÃO.

A temperatura normal de funcionamento do compartimento do congelador situa-se entre $-25\text{ }^{\circ}\text{C}$ e $-18\text{ }^{\circ}\text{C}$.

A temperatura normal de funcionamento do compartimento do frigorífico situa-se entre $0\text{ }^{\circ}\text{C}$ e $8\text{ }^{\circ}\text{C}$.

Tente manter a porta aberta durante o período de tempo mais curto possível para evitar aumentar as temperaturas do compartimento, o que resulta na utilização de mais energia por parte do compressor.

Controlo da temperatura

A luz LED e o termóstato estão montados na parte superior do compartimento do frigorífico e o intervalo de funcionamento varia entre MÍNIMO (MÍN.) e MÁXIMO (MÁX.). Esta deve ser definida como MEDIUM (MED) (MÉDIA) para uma utilização diária. Defina o termóstato apenas para o máximo durante períodos de tempo curtos, para um arrefecimento rápido e para minimizar o consumo de energia.

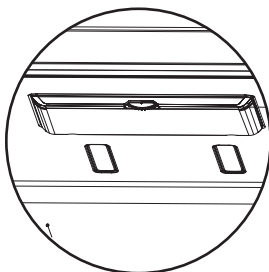

Remoção das prateleiras

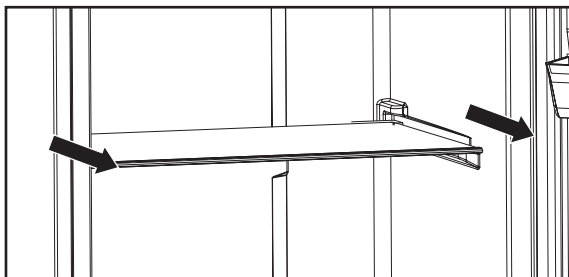

Remoção das gavetas da porta

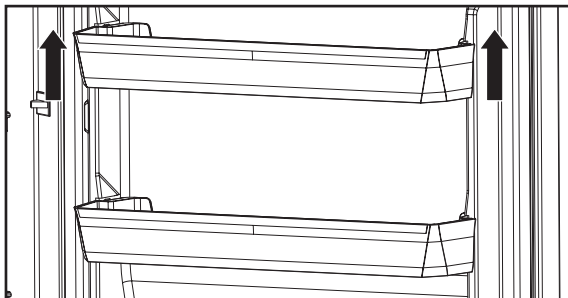

Remoção do cesto de legumes

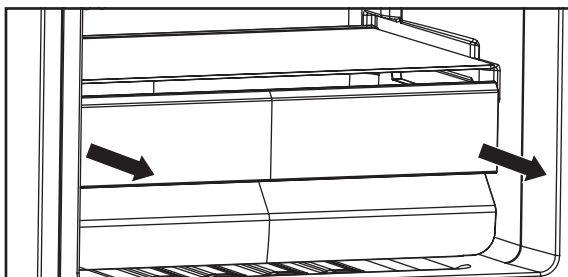

Remoção do cesto do congelador

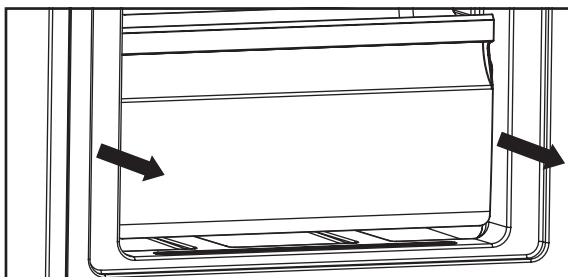

Recomendações para armazenamento no congelador

- Armazene alimentos frescos em caixas herméticas ou coloque em sacos ou películas adequados para congelação.
- Não permita que os alimentos congelados entrem em contacto directo com os alimentos não congelados.
- Os alimentos pré-congelados têm de ser colocados no congelador o mais rapidamente possível após a compra.
- Para evitar danos causados pelo gelo em vegetais ou frutas frescas, certifique-se de que foram preparados com antecedência. Por exemplo, lave os vegetais e, em seguida, seque-os completamente.
- Deve seguir sempre as diretrizes de conservação impressas em todas as embalagens de alimentos. Estes são os tempos máximos de conservação no congelador recomendados a $-18\text{ }^{\circ}\text{C}$:

- Gelado	1-2 meses
- Peixe e carne de porco	3-6 meses
- Pão e queijo	3-6 meses
- Carne e aves	9-12 meses
- Frutas e legumes	9-12 meses



 **CAUTION: DISCONNECT THE APPLIANCE FROM THE POWER SUPPLY BEFORE CLEANING.**

Internal Cleaning

- Do not pour water over the appliance.
- The cavity should be cleaned periodically using a solution of bicarbonate of soda and lukewarm water (5 ml to 0.5 litre of water).
- Clean the accessories separately with soap and water. Do not put them in the dishwasher.
- Do not use abrasive products, detergents or soaps.
- After washing, rinse with clean water and dry carefully.
- When you have finished cleaning reconnect the plug with dry hands.

External Cleaning

- Wash the outer cabinet with warm soapy water. Do NOT use abrasive products.
- There are sharp edges on the underside of the product so care should be taken when cleaning.
- Once or twice a year dust the rear of the appliance and the compressor at the back of the appliance, with a brush or vacuum cleaner, as an accumulation of dust will affect the performance of the appliance and cause increased energy consumption.

When the appliance is not in use

When the appliance is not in use for long periods, disconnect from the electricity supply, empty all of the food and clean the inside. Leave the door open to prevent the build-up of odours.

Defrosting

NOTE: Care must be taken when performing the following procedure.

The appliance is frost free, so there shouldn't be any requirement to defrost the freezer. However, in the unlikely event the appliance does need defrosting please follow the below steps:

- Two hours before defrosting is due to start, turn the thermostat up to maximum to ensure the food is as cold as possible. Remove and store in cool bags with ice blocks or another fridge as necessary.
- Protect the floor and fridge compartments with towels and containers to catch the ice as it melts.
- Switch off the appliance at the socket outlet and pull out the mains plug.
- Remove all drawers and shelves and leave the doors open.
- Never use hairdryers, electrical heaters, sharp knives or tools for defrosting.
- When the ice has melted, clean and dry the interior. Wipe up any spillages that may have occurred.
- Replace the mains plug, turn the appliance back on and return the food from storage.

Replacing a faulty bulb

The LED bulb inside the appliance cannot be replaced by the consumer. If the bulb fails please contact the Customer Service helpline for your country at the end of this manual to arrange an engineer visit.

FR Entretien et maintenance



ATTENTION : DÉBRANCHER L'APPAREIL DE LA PRISE SECTEUR AVANT DE LE NETTOYER.

Nettoyage des compartiments

- Ne pas verser d'eau sur l'appareil.
- La cavité doit être nettoyée régulièrement à l'aide d'une solution de bicarbonate de soude et d'eau tiède (5 ml à 0,5 litre d'eau).
- Nettoyer les accessoires séparément avec de l'eau savonneuse. Ne pas les mettre au lave-vaisselle.

- Ne pas utiliser de produits, détergents ou savon abrasifs.
- Après le lavage, rincer à l'eau claire et sécher soigneusement l'appareil.
- Une fois le nettoyage terminé, rebrancher l'appareil sur le secteur en s'assurant d'avoir les mains sèches.

Nettoyage de l'extérieur de l'appareil

- Laver l'extérieur de l'appareil avec de l'eau tiède savonneuse. Ne PAS utiliser de produits abrasifs.
- La partie inférieure du produit présente des arêtes tranchantes, il convient donc de faire preuve de prudence lors du nettoyage.
- Une ou deux fois par an, dépoussiérer l'arrière de l'appareil et son compresseur à l'aide d'une brosse ou d'un aspirateur. Une accumulation de poussière affecte les performances de l'appareil et augmente la consommation d'énergie.

Lorsque l'appareil n'est pas utilisé

Débrancher l'appareil, retirer tous les aliments et nettoyer les compartiments lorsque l'appareil n'est pas utilisé pendant une longue période. Laisser les portes ouvertes pour éviter l'apparition d'odeurs.

Dégivrage

REMARQUE : la procédure suivante doit être suivie avec précaution.

L'appareil est sans givre et il ne devrait donc pas être nécessaire de dégivrer le congélateur. Toutefois, dans le cas peu probable où l'appareil aurait besoin d'être dégivré, procéder comme suit :

- Deux heures avant le dégivrage, placer le thermostat sur le réglage maximum pour s'assurer que les aliments sont aussi froids que possible. Retirer les aliments et les conserver dans des sacs isothermes avec des blocs de glace ou dans un autre réfrigérateur si nécessaire.
- Protéger le sol et les compartiments du réfrigérateur avec des serviettes et des récipients pour recueillir l'eau.
- Éteindre l'appareil et le débrancher du secteur.

- Retirer tous les tiroirs et toutes les clayettes et laisser les portes ouvertes.
- Ne jamais utiliser de sèche-cheveux, de chauffages électriques, de couteaux ou d'autres outils pour dégivrer l'appareil.
- Lorsque la glace a fondu, nettoyer et sécher l'intérieur. Essuyer toute flaque d'eau éventuelle.
- Rebrancher l'appareil sur le secteur, le remettre sous tension puis y replacer les aliments.

Remplacement d'une ampoule défectueuse

L'ampoule LED à l'intérieur de l'appareil ne peut pas être remplacée par l'utilisateur. En cas de défaillance de l'ampoule, contacter le service client du pays concerné au numéro indiqué à la fin de cette notice pour organiser une intervention par un technicien.

PL Czyszczenie i konserwacja



UWAGA: PRZED PRZYSTĄPIENIEM DO CZYSZCZENIA NALEŻY ODŁĄCZYĆ URZĄDZENIE OD ZASILANIA.

Czyszczenie wnętrza

- Nie polewać urządzenia wodą.
- Komorę należy regularnie czyścić roztworem sody oczyszczonej i letniej wody (5 ml na 0,5 l wody).
- Akcesoria należy czyścić oddzielnie za pomocą wody z mydłem. Nie wkładać ich do zmywarki.
- Nie używać produktów do czyszczenia, detergentów ani mydeł o działaniu ściernym.
- Po umyciu przepłukać czystą wodą i dokładnie osuszyć.
- Po zakończeniu mycia osuszyć dłonie, a następnie ponownie podłączyć wtyczkę.

Czyszczenie z zewnątrz

- Zewnętrzzną część obudowy myć ciepłą wodą z mydłem. **NIE UŻYWAĆ** produktów o działaniu ściernym.

- Na spodzie urządzenia znajdują się ostre krawędzie, dlatego podczas czyszczenia należy zachować ostrożność.
- Raz lub dwa razy w roku usunąć kurz z tylnej części urządzenia i sprężarki z tyłu urządzenia za pomocą szczotki lub odkurzacza, ponieważ nagromadzenie się kurzu wpływa na wydajność urządzenia i powoduje zwiększone zużycie energii.

Gdy urządzenie nie jest używane

Jeśli urządzenie nie będzie używane przez dłuższy czas, należy odłączyć je od zasilania, opróżnić z produktów spożywczych i umyć jego wnętrze. Pozostawić drzwi otwarte, aby zapobiec gromadzeniu się nieprzyjemnych zapachów.

Rozmrażanie

UWAGA: Podczas wykonywania poniższych czynności należy zachować ostrożność.

Urządzenie jest wyposażone w system bezszronowy, więc nie powinno być potrzeby rozmrażania zamrażarki. Jednak w mało prawdopodobnym przypadku, gdy urządzenie będzie wymagać rozmrażania, należy wykonać następujące czynności:

- Na dwie godziny przed rozpoczęciem rozmrażania należy ustawić termostat w pozycji maksimum, aby zapewnić możliwie najsilniejsze schłodzenie żywności. Po wyjęciu przechowywać w torbach chłodniczych z lodem lub w innej chłodziarce.
- Komory chłodziarki oraz podłogę wokół urządzenia należy zabezpieczyć przed topniejącym lodem przy użyciu pojemników i ręczników.
- Wyłączyć urządzenie przy gniazdku elektrycznym i wyjąć wtyczkę z gniazdka.
- Wyjąć wszystkie szuflady oraz półki i pozostawić drzwi otwarte.
- Podczas rozmrażania nie wolno używać suszarek do włosów, grzejników elektrycznych, ostrych noży ani innych narzędzi.
- Po roztopieniu lodu wyczyścić i osuszyć wnętrze. Usunąć wszelkie plamy i zabrudzenia.
- Podłączyć wtyczkę przewodu sieciowego, włączyć urządzenie i umieścić w nim z powrotem żywność.

Wymiana żarówki

Użytkownik nie może samodzielnie wymieniać żarówki LED znajdującej się wewnątrz urządzenia. Jeśli żarówka nie działa, należy skontaktować się z infolinią działu obsługi klienta danego kraju, aby umówić się na wizytę serwisanta. Dane kontaktowe można znaleźć pod koniec niniejszej instrukcji.

RO Îngrijire și întreținere



ATENȚIE: DECONECTEAZĂ APARATUL DE LA SURSA DE ALIMENTARE ÎNAINTE DE A-L CURĂȚA.

Curățare internă

- Nu turna apă peste aparat.
- Interiorul ar trebui curățat periodic cu o soluție de bicarbonat de sodiu și apă călduță (5 ml la 0,5 litri de apă).
- Curăță accesoriile separat cu apă și săpun. Nu le pune în mașina de spălat vase.
- Nu utiliza produse, detergenți sau săpunuri abrazive.
- După spălare, clătește cu apă curată și usucă cu atenție.
- După ce ai terminat curățarea, reconectează ștecărul cu mâinile uscate.

Curățare externă

- Spală carcasa exterioară cu apă caldă cu săpun. NU utiliza produse abrazive.
- Partea inferioară a produsului are margini ascuțite, astfel că trebuie să ai grijă la curățat.
- O dată sau de două ori pe an, elimină praful din spatele aparatului și a compresorului, cu o perie sau un aspirator, deoarece acumularea de praf va afecta performanța aparatului și va cauza un consum crescut de energie.

Când aparatul nu este în uz

Când aparatul nu este utilizat perioade lungi, deconectează-l de la sursa de alimentare, scoate toate alimentele și curăță interiorul. Lasă ușa deschisă pentru a preveni acumularea de mirosuri.

Decongelare

NOTĂ: Trebuie să ai grijă când efectuezi următoarea procedură.

Aparatul utilizează tehnologia Frost free, așadar nu trebuie să dezgheți congelatorul. Cu toate acestea, în cazul improbabil în care aparatul trebuie dezghețat, urmează pașii de mai jos:

- Cu două ore înainte de dezghețare, rotește termostatul la maximum pentru a te asigura că alimentele sunt cât mai reci. Scoate-le și depozitează-le în pungi reci, cu cuburi de gheață sau în alt frigider, după caz.
- Protejează podeaua și compartimentele frigiderului cu prosoape și recipiente pentru a colecta gheața pe măsură ce se topește.
- Oprește aparatul de la priză și scoate ștecărul din priză.
- Îndepărtează toate sertarele și rafturile și lasă ușile deschise.
- Nu utiliza niciodată uscătoare de păr, aeroterme electrice, cuțite ascuțite sau instrumente pentru dezghețare.
- Când gheața s-a topit, curăță și usucă interiorul. Șterge orice scurgeri care s-ar fi putut produce.
- Introdu ștecărul din nou în priză, pornește aparatul și pune la loc alimentele.

Înlocuirea unui bec defect

Becul cu LED din interiorul aparatului nu poate fi înlocuit de consumator. Dacă becul se defectează, contactează serviciul de Asistență pentru clienți din țara ta de la sfârșitul acestui manual pentru a programa o vizită la service.



PRECAUCIÓN: DESCONECTE EL APARATO DE LA FUENTE DE ALIMENTACIÓN ANTES DE LIMPIARLO.

Limpieza del interior

- No vierta agua sobre el aparato.
- La cavidad debe limpiarse periódicamente con una solución de bicarbonato de sodio y agua tibia (5 ml en 0,5 litros de agua)
- Limpie los accesorios por separado con agua y jabón. No los lave en el lavavajillas.
- No utilice productos, detergentes ni jabones abrasivos.
- Después del lavado, aclare con agua limpia y seque con cuidado.
- Cuando haya terminado de limpiar, vuelva a conectar el enchufe con las manos secas.

Limpieza del exterior

- Lave el mueble exterior con agua jabonosa templada. NO utilice productos abrasivos.
- Hay bordes afilados en la parte inferior del producto, por lo que debe tener cuidado al limpiarlo.
- Una o dos veces al año limpie el polvo de la parte trasera y del compresor en la parte posterior del aparato, con un cepillo o una aspiradora, ya que la acumulación de polvo afectará al rendimiento del aparato y aumentará el consumo de energía.

Cuando el aparato no está en uso

Cuando el aparato no se utilice durante largos periodos de tiempo, desconéctelo de la red eléctrica, saque todos los alimentos y limpie el interior. Deje la puerta abierta para evitar la acumulación de olores.

Descongelación

NOTA: Se debe tener cuidado al realizar el siguiente procedimiento.

El aparato no produce escarcha, por lo que no debería ser necesario descongelar el congelador. Sin embargo, en el caso improbable de que el aparato necesite descongelarse, siga los pasos que se indican a continuación:

- Dos horas antes de que comience la descongelación, suba el termostato al máximo para asegurarse de que los alimentos están lo más fríos posible. Retire los alimentos y guárdelos en bolsas frías con cubos de hielo o en otro frigorífico, según sea necesario.
- Proteja el suelo y los compartimentos del frigorífico con toallas y recipientes para recoger el hielo a medida que se derrite.
- Apague el aparato en la toma de corriente y desconecte el enchufe de la red.
- Saque todos los cajones y estantes y deje las puertas abiertas.
- No utilice nunca secadores de pelo, calentadores eléctricos, cuchillos afilados ni herramientas para descongelar.
- Cuando el hielo se haya derretido, limpie y seque el interior. Limpie cualquier derrame que se haya producido.
- Vuelva a enchufar el aparato, enciéndalo de nuevo y vuelva a guardar los alimentos.

Sustitución de una bombilla defectuosa

El usuario no puede sustituir la bombilla LED interior del aparato. Si la bombilla falla, póngase en contacto con el servicio de atención al cliente de su país que aparece al final de este manual para concertar la visita de un técnico.

PT Cuidados e manutenção

 **ATENÇÃO:** DESLIGUE O APARELHO DA FONTE DE ALIMENTAÇÃO ANTES DE LIMPAR.

Limpeza interna

- Não verta água sobre o aparelho.
- A cavidade deve ser limpa periodicamente com uma solução de bicarbonato de sódio e água morna (5 ml para 0,5 litros de água).

- Limpe os acessórios em separado com água e sabão. Não os coloque na máquina de lavar louça.
- Não utilize produtos, detergentes ou sabões abrasivos.
- Após a lavagem, lave com água limpa e seque cuidadosamente.
- Quando terminar a limpeza, volte a ligar a ficha com as mãos secas.

Limpeza externa

- Lave o exterior do módulo com água quente com sabão. NÃO utilize produtos abrasivos.
- Existem extremidades afiadas na parte inferior do produto, pelo que deve ter cuidado durante a limpeza.
- Uma ou duas vezes por ano, limpe a parte traseira do aparelho e o compressor com uma escova ou aspirador, uma vez que a acumulação de poeira afeta o desempenho do aparelho e provoca um maior consumo de energia.

Quando o aparelho não está em utilização

Quando o aparelho não estiver a ser utilizado durante longos períodos de tempo, desligue-o da corrente elétrica, retire todos os alimentos e limpe o interior. Deixe a porta aberta para evitar a acumulação de odores.

Descongelo

NOTA: É necessário ter cuidado ao efetuar o seguinte procedimento.

O aparelho é “sem gelo”, por isso não deve haver necessidade de descongelar o congelador. No entanto, no caso improvável de o aparelho necessitar de descongelação, siga os passos apresentados abaixo:

- Duas horas antes do início do descongelamento, rode o termóstato até ao máximo para garantir que os alimentos estão o mais frios possível. Retire e guarde em sacos térmicos com blocos de gelo ou noutra frigorífico, conforme necessário.
- Proteja os compartimentos do chão e do frigorífico com toalhas e recipientes para apanhar o gelo à medida que este derrete.

- Desligue o aparelho na tomada e retire a ficha de alimentação.
- Retire todas as gavetas e prateleiras e deixe as portas abertas.
- Nunca utilize secadores de cabelo, aquecedores elétricos, facas afiadas ou ferramentas para descongelar.
- Quando o gelo derreter, limpe e seque o interior. Limpe quaisquer derrames que possam ter ocorrido.
- Volte a colocar a ficha de alimentação, volte a ligar o aparelho e a colocar os alimentos.

Substituir uma lâmpada avariada

A lâmpada LED no interior do aparelho não pode ser substituída pelo consumidor. Se a lâmpada avariar, contacte o serviço de atendimento ao cliente do seu país para agendar a visita de um técnico. Esta informação encontra-se no final deste manual.



ÉLÉMENTS D'EMBALLAGE
À SÉPARER + NOTICE À
DÉPOSER DANS LE BAC
DE TRI



**Manufacturer • Fabricant • Producent •
Producător • Fabricante**

UK Manufacturer:

Kingfisher International Products Limited,
1 Paddington Square, London, W2 1GG,
United Kingdom

EU Manufacturer:

Kingfisher International Products B.V.
Rapenburgerstraat 175E
1011 VM Amsterdam
The Netherlands

EN www.diy.com
www.screwfix.com
www.screwfix.ie

Customer Helpline (Freephone)
UK 0800 324 7818 uk@kingfisherservice.com
Eire 1800 932 230 eire@kingfisherservice.com

**To view instruction manuals online,
visit www.kingfisher.com/products**

FR www.castorama.fr
www.bricodepot.fr
www.screwfix.fr

Assistance téléphonique (sans frais) :
0805 114 951 france@kingfisherservice.com

**Pour consulter les manuels d'instructions
en ligne, rendez-vous sur le site
www.kingfisher.com/products**

PL www.castorama.pl

Infolinia dla klientów (bezpłatna):
800 121 2222 poland@kingfisherservice.com

**Aby zapoznać się z instrukcją obsługi online,
odwiedź stronę www.kingfisher.com/products**

RO www.bricodepot.ro

Asistență clienți (apel gratuit):
0800 895 099 romania@kingfisherservice.com

**Pentru a consulta manualele de instrucțiuni
online, vizitați www.kingfisher.com/products**

ES www.bricodepot.es

Línea de atención al cliente (número gratuito):
800 098 794 spain@kingfisherservice.com

**Para consultar los manuales de instrucciones
en línea, visite www.kingfisher.com/products**

PT www.bricodepot.pt

Linha de atendimento ao cliente (gratuita):
800 814 566 portugal@kingfisherservice.com

**Para consultar manuais de instruções online,
visite www.kingfisher.com/products**