

- EN** Local Air  
Conditioner  
(9K, 12K BTU  
Heating &/or  
Cooling)
- FR** Climatiseur local  
(9000, 12000 BTU  
chaud et/ou froid)
- ES** Aire acondicionado  
portátil (9K, 12K  
BTU, calefacción y  
refrigeración)
- PT** Aparelho de ar  
condicionado locais  
(9K, 12K BTU  
Aquecimento  
e/ou arrefecimento)

**EN IMPORTANT** - These instructions are for your safety. Please read through them thoroughly prior to handling the product and retain them for future reference.

**FR IMPORTANT** : Ces instructions sont données pour votre sécurité. Merci de les lire attentivement avant de manipuler le produit et de les conserver pour référence.

**ES IMPORTANTE:** Estas instrucciones son para su propia seguridad. Léelas atentamente antes de manipular el producto y guárdelas para futuras consultas.

**PT IMPORTANTE** - Estas instruções são para sua segurança. Leia-as atentamente antes de manusear o produto e guarde-as para consultas futuras.

V11222\_5063022060242\_MAND1\_2223

**A018I-09C**  
5063022060242  
5063022060310

**A018I-09CH**  
5063022060235

**A018I-12C**  
5063022060297

**A018I-12CH**  
5063022060303  
5063022060211

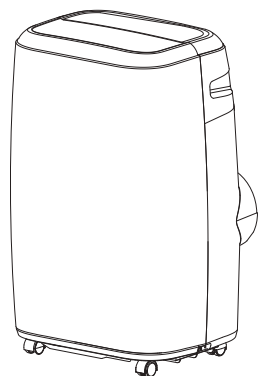

01. x1



02. x1



03. x1



04. x1



05. x1



06. x1



07. x2

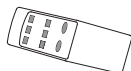

08. x1

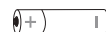

09. x2



10. x1

EN You will need FR Vous aurez besoin de ES Necesitará  
PT Vai precisar de

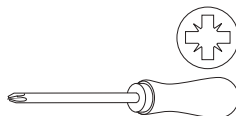
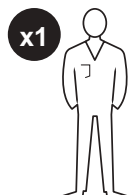

EN Contents FR Table des matières ES SContenido PT Conteúdo

EN	FR	ES	PT
<b>Safety</b>	3 Sécurité	16 Seguridad	30 Segurança
<b>Guarantee</b>	15 Garantie	29 Garantía	43 Garantia
<b>Installation</b>	58 Installation	60 Instalación	62 Instalação
<b>Product description</b>	66 Description du produit	66 Descripción del producto	66 Descrição do produto
<b>Functions &amp; settings</b>	67 Fonctions et réglages	69 Funciones y configuración	72 Funções e configurações
<b>Care &amp; maintenance</b>	77 Entretien et maintenance	78 Cuidados y mantenimiento	79 Cuidados e manutenção



**EN**

## **Before you start**

Please read the following instructions carefully before using the local air conditioner and retain for further reference.



### **CAUTION - FIRE, ELECTRIC SHOCK, PHYSICAL INJURY AND PROPERTY DAMAGE HAZARDS.**

- To use the local air conditioner, always follow the instructions for assembly use and maintenance as well as usage cautions.
- Do not wet the housing or control panel.
- Do not cover the air outlet while in use.
- Do not allow children to play with the control or drop any objects into the air outlet.
- Do not place any objects or let any person sit on top of the unit.
- Always turn the unit off and remove the power plug from the socket when cleaning or for any other maintenance operation.
- Do not attempt to remove any part of the casing unless by an authorised technician.
- Remove the plug from the socket if the unit is not being used for a long period.
- Always connect this appliance to a 220-240 V~ mains power socket.
- Do not operate the unit with damaged plug or loose socket point.
- Do not use means to accelerate the defrosting process or to clean, other than those recommended by the manufacturer.
- The appliance shall be stored in a room without continuously operating ignition sources (for example: open flames, an operating gas appliance or an operating electric heater).
- Do not pierce or burn. Be aware that refrigerants may not contain an odour.
- Appliance shall be installed, operated and stored in a room with a floor area larger than 12m<sup>2</sup> for A018I-09C and A018I-09CH, stored in a room with a floor area larger than 15m<sup>2</sup> for A018I-12C and A018I-12CH.



**WARNING: KEEP VENTILATION OPENING CLEAR OF OBSTRUCTION.**

- Servicing shall be performed only as recommended by the manufacturer.



**WARNING: THE APPLIANCE SHALL BE STORED IN A WELL-VENTILATED AREA WHERE THE ROOM SIZE CORRESPONDS TO THE ROOM AREA AS SPECIFIED FOR OPERATION.**



**WARNING: THE APPLIANCE SHALL BE STORED IN A ROOM WITHOUT CONTINUOUSLY OPERATING OPEN FLAMES (FOR EXAMPLE AN OPERATING GAS APPLIANCE) AND IGNITION SOURCES (FOR EXAMPLE AN OPERATING ELECTRIC HEATER).**

- Under no circumstances shall potential sources of ignition be used in the searching for or detection of refrigerant leaks. A halide torch (or any other detector using a naked flame) shall not be used.
- For leak detection, the use of detergents containing chlorine shall be avoided.
- If a leak is suspected, all naked flames shall be removed/extinguished.
- Call the service agent immediately and keep far away from the product.
- If disposal or decommissioning is needed, please contact the service agent or authorized personal to do it. Do not dispose and decommission the product yourself.
- The appliance shall be installed in accordance with national wiring regulations.
- The maximum refrigerant charge amount for A018I-09C: 212g.
- The maximum refrigerant charge amount for A018I-09CH: 212g.
- The maximum refrigerant charge amount for A018I-12C: 226g.
- The maximum refrigerant charge amount for A018I-12CH: 226g.

- An unventilated area where the appliance using flammable refrigerants is installed shall be so constructed that should any refrigerant leak, it will not stagnate so as to create a fire or explosion hazard.
- The appliance shall be stored so as to prevent mechanical damage from occurring.
- Check that cabling will not be subject to wear, corrosion, excessive pressure, vibration, sharp edges or any other adverse environmental effects. The check shall also take into account the effects of aging or continual vibration from sources such as compressors or fans.
- The following leak detection methods are deemed acceptable for systems containing flammable refrigerants.
- Electronic leak detectors shall be used to detect flammable refrigerants, but the sensitivity may not be adequate, or may need re-calibration. (Detection equipment shall be calibrated in a refrigerant-free area.) Ensure that the detector is not a potential source of ignition and is suitable for the refrigerant used.
- Leak detection equipment shall be set at a percentage of the LFL of the refrigerant and shall be calibrated to the refrigerant employed and the appropriate percentage of gas (25% maximum) is confirmed.
- Leak detection fluids are suitable for use with most refrigerants but the use of detergents containing chlorine shall be avoided as the chlorine may react with the refrigerant and corrode the copper pipe-work.
- If a leak is suspected, all naked flames shall be removed/extinguished.
- If a leakage of refrigerant is found which requires brazing, all of the refrigerant shall be recovered from the system, or isolated (by means of shut off valves) in a part of the system remote from the leak.
- Oxygen free nitrogen (OFN) shall then be purged through the system both before and during the brazing process.
- Before carrying out this procedure, it is essential that the technician is completely familiar with the equipment and all its detail. It is recommended good practice that all refrigerants are recovered safely. Prior

to the task being carried out, an oil and refrigerant sample shall be taken in case analysis is required prior to re-use of reclaimed refrigerant. It is essential that electrical power is available before the task is commenced.

- Become familiar with the equipment and its operation.
  - Isolate system electrically.
  - Before attempting the procedure ensure that:
    - mechanical handling equipment is available, if required, for handling refrigerant cylinders.
    - all personal protective equipment is available and being used correctly.
    - the recovery process is supervised at all times by a competent person.
    - recovery equipment and cylinders conform to the appropriate standards.
  - Pump down refrigerant system, if possible.
  - If a vacuum is not possible, make a manifold so that refrigerant can be removed from various parts of the system.
  - Make sure that cylinder is situated on the scales before recovery takes place.
- Start the recovery machine and operate in accordance with manufacturer's instructions.
  - Do not overfill cylinders. (No more than 80% volume liquid charge).
  - Do not exceed the maximum working pressure of the cylinder, even temporarily.
  - When the cylinders have been filled correctly and the process completed, make sure that the cylinders and the equipment are removed from site promptly and all isolation valves on the equipment are closed off.
  - Recovered refrigerant shall not be charged into another refrigeration system unless it has been cleaned and checked.
  - Equipment shall be labelled stating that it has been decommissioned and emptied of refrigerant. The label shall be dated and signed.
  - Ensure that there are labels on the equipment stating the equipment contains flammable refrigerant. When removing refrigerant from a system, either for servicing or decommissioning, it is recommended good practice

that all refrigerants are removed safely.

- When transferring refrigerant into cylinders, ensure that only appropriate refrigerant recovery cylinders are employed. Ensure that the correct number of cylinders for holding the total system charge are available. All cylinders to be used are designated for the recovered refrigerant and labelled for that refrigerant (i.e. special cylinders for the recovery of refrigerant). Cylinders shall be complete with pressure relief valve and associated shut-off valves in good working order. Empty recovery cylinders are evacuated and, if possible, cooled before recovery occurs.
- The recovery equipment shall be in good working order with a set of instructions concerning the equipment that is at hand and shall be suitable for the recovery of flammable refrigerants. In addition, a set of calibrated weighing scales shall be available and in good working order. Hoses shall be complete with leakfree disconnect couplings and in good condition. Before using the recovery machine,

check that it is in satisfactory working order, has been properly maintained and that any associated electrical components are sealed to prevent ignition in the event of a refrigerant release. Consult manufacturer if in doubt.

- The recovered refrigerant shall be returned to the refrigerant supplier in the correct recovery cylinder, and the relevant Waste Transfer Note arranged. Do not mix refrigerants in recovery units and especially not in cylinders.
- If compressors or compressor oils are to be removed, ensure that they have been evacuated to an acceptable level to make certain that flammable refrigerant does not remain within the lubricant. The evacuation process shall be carried out prior to returning the compressor to the suppliers. Only electric heating to the compressor body shall be employed to accelerate this process. When oil is drained from a system, it shall be carried out safely.
- Service shall only be performed as recommended by the equipment manufacturer. Maintenance and repair operations

requiring the assistance of other skilled personnel shall be carried out under the supervision of the person competent in the use of flammable refrigerants.

- Any person who is involved with working on or breaking into a refrigerant circuit should hold a current valid certificate from an industry-accredited assessment authority, which authorises their competence to handle refrigerants safely in accordance with an industry recognised assessment specification.
- Please note this product has non serviceable parts. The coolant gas in this appliance cannot be replaced/regased.
- This appliance can be used by children aged from 8 years and above and persons with reduced physical, sensory or mental capabilities or lack of experience and knowledge if they have been given supervision or instruction concerning use of the appliance in a safe way and understand the hazards involved.
- Children shall not play with the appliance.
- Cleaning and user maintenance shall not be made by children without supervision.
- Make sure that the back of the unit is at least 31 cm or more from a wall. Do not place the unit in front of curtains or drapes in case they fall against the back air intake.
- If the supply cord is damaged, it must be replaced by the manufacturer, its service agent or similarly qualified persons in order to avoid a hazard.
- If using this appliance with an extension lead do not exceed the maximum rated wattage of the extension lead.
- Do not use this appliance in bathrooms or wet room environments/locations.
- Appliance must not be used in closed cupboards or changing rooms.
- Do not cover the appliance with clothing or any other fabric.
- Appliance must be kept at a suitable distance from walls, furniture and curtains to prevent them from overheating due to poor ventilation.
- Appliance should not be used when no one is at home. If you are away for long periods of time, turn off the power and remove the plug from the socket.



- The filter should be cleaned or replaced periodically to prevent insufficient air flow caused by a buildup of dust particles. Poor air flow will cause overheating, reduce the performance of the unit and add more risk.
- This appliance is designed for **INDOOR DOMESTIC USE ONLY**.
- The appliance shall not be installed in a laundry room.
- Please note that below notice for A018I-09C, A018I-09CH, A018I-12C and A018I-12CH: due to the power input of this product on start up, voltage drops may occur and this can influence other equipment (e.g. dimming lights). Therefore we advise you to make sure that your product is only connected to a supply with a maximum permissible system impedance  $Z_{max} = 0.367 \text{ Ohm}$ . If you require further clarification, you may contact your local power supply authority.



**IMPORTANT! THE UNIT IS DESIGNED TO OPERATE BETWEEN 18°C AND 35°C. THE UNIT'S PERFORMANCE MAY BE GREATLY REDUCED IF ROOM TEMPERATURES EXCEED THIS TEMPERATURE RANGE.**

- Before using the unit, place the unit **UPRIGHT** for at least 1 hour before use to allow the refrigerant to stabilize. If the unit was tilted on its side or upsidedown during transportation, set the unit upright for 4 hours before use.
- For optimal efficiency, the unit must be operated in an enclosed area. Keep all doors, windows and other outside entrances to the room closed.
- Place the unit at least 31 cm away from other objects (e.g. curtains or furniture) that may restrict airflow front or through the air vents of the unit.
- The unit must be positioned on a level floor.

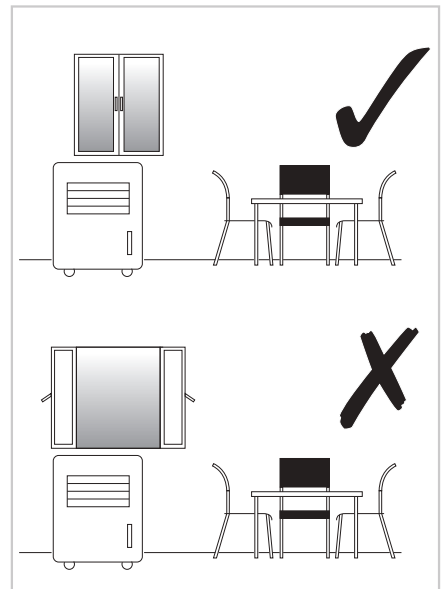

# Plug replacement

This appliance is supplied with a BS1363 3 pin plug fitted with a 10 Amp fuse. Should the fuse require replacement, it must be replaced with a fuse rated at 10 Amp and approved to BS1362. In the event the mains plug has to be removed/replaced for any reason, please note:

**⚠ IMPORTANT: THE WIRES IN THE MAINS LEAD ARE COLOURED IN ACCORDANCE WITH THE FOLLOWING CODE**

Blue – Neutral

Brown – Live

Green/Yellow-Earth

As the colours of the wires in the mains lead of this appliance may not correspond with the coloured markings identifying the terminals in your plug, proceed as follows.

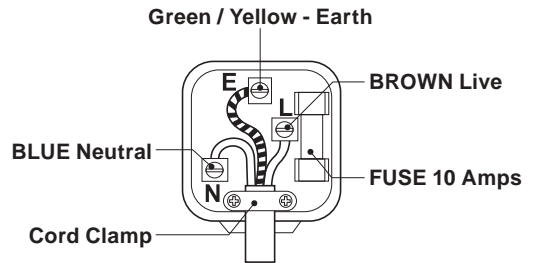









- The blue wire must be connected to the terminal marked with an N or coloured black.
- The brown wire must be connected to the terminal marked with an L or coloured red.
- The green/yellow wire must be connected to the earthing terminal which is marked with an E or with the earth symbol.

**⚠ WARNING NEVER CONNECT LIVE OR NEUTRAL WIRES TO THE EARTH TERMINAL OF THE PLUG.**

**Note:** If a moulded plug is fitted and has to be removed take great care in disposing of the plug and severed cable. It must be destroyed to prevent from engaging into a socket.

## Technical Data

	This product complies with conformity requirements of the applicable European Regulations or Directives.
	This product complies with conformity requirements of the applicable UK Regulations.
	Waste electrical products should not be disposed of with household waste. Please recycle where facilities exist. Check with your Local Authority or local store for recycling advice.
	Read operator's manual.
	Caution: risk of fire.
	Operator's manual operating instructions.
	Disposal of an exhausted batteries To preserve natural resources, please recycle or dispose of the batteries properly. Consult your local waste authority for information regarding available recycling and/or disposal options.
yyWxx	Manufacturing date code; year of manufacturing (20yy) and week of manufacturing (Wxx).
	Service indicator; read technical manual.

Model	A018I-09C
Voltage/frequency	220-240V~/50Hz
Dehumidifying capacity	1L/h 30°C RH80%
Rated power	1110W
Refrigerant type	R290
Air volume	340 m <sup>3</sup> /h
Weight	29kg
Unit dimension	440mm x 715mm x 335mm
Fuse type	T/3.15AL/250V~ or T/2AL/250V~

	Symbol	Value	Unit
Rated capacity for cooling	$P_{\text{rated}}$ for cooling	2.6	kW
Rated power input for cooling	$P_{\text{EER}}$	1.0	kW
Rated energy efficiency ratio	EERd	2.6	-
Power consumption in thermostat-off mode	$P_{\text{TO}}$	N/A	W
Power consumption in standby mode	$P_{\text{SB}}$	0.5	W
Electricity consumption of double duct appliances (indicate for cooling and heating separately)	DD:QDD	N/A	kWh/h
Electricity consumption of single duct appliances	SD:QSD	1.0	kWh/h
Sound power level	$L_{\text{WA}}$	65	dB(A)
Global warming potential	GWP	3	kgCO <sub>2</sub> eq.
Tones of CO <sub>2</sub> equivalent		0.000636	t
N/A - Not applicable.			

Model	A018I-09CH
Voltage/frequency	220-240V~/50Hz
Dehumidifying capacity	1L/h 30°C RH80%
Rated power	1110W(Cooling); 1050W (Heating)
Refrigerant type	R290
Air volume	340 m <sup>3</sup> /h
Weight	29kg
Unit dimension	440mm x 715mm x 335mm
Fuse type	T/3.15AL/250V~ or T/2AL/250V~

	Symbol	Value	Unit
Rated capacity for cooling	$P_{\text{rated}}$ for cooling	2.6	kW
Rated capacity for heating	$P_{\text{rated}}$ for heating	2.1	kW
Rated power input for cooling	$P_{\text{EER}}$	1.0	kW
Rated power input for heating	$P_{\text{COP}}$	0.913	kW
Rated energy efficiency ratio	EERd	2.6	-
Rated coefficient of performance	COPd	2.3	-
Power consumption in thermostat-off mode	$P_{\text{TO}}$	N/A	W
Power consumption in standby mode	$P_{\text{SB}}$	0.5	W
Electricity consumption of double duct appliances (indicate for cooling and heating separately)	DD:QDD	N/A	kWh/h
Electricity consumption of single duct appliances (for cooling)	SD:QSD	1	kWh/h
Electricity consumption of single duct appliances (for heating)	SD:QSD	0.913	kWh/h
Sound power level	LWA	65	dB(A)
Global warming potential	GWP	3	kgCO <sub>2</sub> eq.
Tones of CO <sub>2</sub> equivalent		0.000636	t
N/A - Not applicable.			

Model	A018I-12C
Voltage/frequency	220-240V~/50Hz
Dehumidifying capacity	1.2L/h 30°C RH80%
Rated power	1346W
Refrigerant type	R290
Air volume	340 m <sup>3</sup> /h
Weight	29kg
Unit dimension	440mm x 715mm x 335mm
Fuse type	T/3.15AL/250V~ or T/2AL/250V~

	Symbol	Value	Unit
Rated capacity for cooling	$P_{\text{rated}}$ for cooling	3.5	kW
Rated power input for cooling	$P_{\text{EER}}$	1.346	kW
Rated energy efficiency ratio	EERd	2.6	-
Power consumption in thermostat-off mode	$P_{\text{TO}}$	N/A	W
Power consumption in standby mode	$P_{\text{SB}}$	0.5	W
Electricity consumption of double duct appliances (indicate for cooling and heating separately)	DD:QDD	N/A	kWh/h
Electricity consumption of single duct appliances	SD:QSD	1.346	kWh/h
Sound power level	$L_{\text{WA}}$	65	dB(A)
Global warming potential	GWP	3	kgCO <sub>2</sub> eq.
Tones of CO <sub>2</sub> equivalent		0.000678	t
N/A - Not applicable.			

Model	A018I-12CH
Voltage/frequency	220-240V~/50Hz
Dehumidifying capacity	1.2L/h 30°C RH80%
Rated power	1346W(Cooling); 1391W (Heating)
Refrigerant type	R290
Air volume	340 m <sup>3</sup> /h
Weight	29kg
Unit dimension	440mm x 715mm x 335mm
Fuse type	T/3.15AL/250V~ or T/2AL/250V~

	Symbol	Value	Unit
Rated capacity for cooling	$P_{\text{rated}}$ for cooling	3.5	kW
Rated capacity for heating	$P_{\text{rated}}$ for heating	2.638	kW
Rated power input for cooling	$P_{\text{EER}}$	1.346	kW
Rated power input for heating	$P_{\text{COP}}$	1.147	kW
Rated energy efficiency ratio	EERd	2.6	-
Rated coefficient of performance	COPd	2.3	-
Power consumption in thermostat-off mode	$P_{\text{TO}}$	N/A	W
Power consumption in standby mode	$P_{\text{SB}}$	0.5	W
Electricity consumption of double duct appliances (indicate for cooling and heating separately)	DD:QDD	N/A	kWh/h
Electricity consumption of single duct appliances (for cooling)	SD:QSD	1.346	kWh/h
Electricity consumption of single duct appliances (for heating)	SD:QSD	1.147	kWh/h
Sound power level	LWA	65	dB(A)
Global warming potential	GWP	3	kgCO <sub>2</sub> eq.
Tones of CO <sub>2</sub> equivalent		0.000678	t
N/A - Not applicable.			

## Troubleshooting

If a condition listed below occurs, please check the following items before calling customer service.

Problem	Possible Cause	Solution
1. Unit does not start when pressing on/off button	Water full indicator lamp blinks, and water tank is full.	Dump the water out of the water tank.
	Room temperature is lower than the setting temperature (Cooling mode).	Reset the temperature.
2. Not cool enough	The doors or windows are not closed.	Make sure all the windows and doors are closed.
	There are heat sources inside the room.	Remove the heat sources if possible.
	Exhaust air hose is not connected or blocked.	Connect or clean the exhaust air hose.
	Temperature setting is too high.	Reset the temperature.
	Air inlet is blocked.	Clean the air inlet.
3. Noisy	The ground is not level or not flat enough.	Place the unit on a flat, level ground if possible.
	The sound comes from the flowing of the refrigerant inside the air conditioner.	It is normal.
4. The water full indicator lights up frequently just 1 or 2 hours after last time water drainage.	Water splash motor is damaged.	Repair or replace.

5. E0 Code	Room temperature sensor failed.	Replace room temperature sensor (the unit can also work without replacement.)
6. E1 Code	Condenser temperature sensor failed.	Replace condenser temperature sensor.
7. E2 Code	Water tank full when cooling	Take off rubber stopper and empty the water.
8. E3 Code	Evaporator temperature sensor failed.	Replace evaporator temperature sensor.
9. E4 Code	Water tank full when heating.	Please empty the water tank.



**CAUTION - DO NOT ATTEMPT TO REPAIR, DISASSEMBLE OR MODIFY THE APPLIANCE. THERE ARE NO USERSERVICEABLE PARTS INSIDE. WE SUGGEST YOU TO CONTACT YOUR SERVICE AGENT OR A PROFESSIONAL ELECTRICIAN FOR ANY HELP.**

## Guarantee

We take special care to select high quality materials and use manufacturing techniques that allow us to create products incorporating design and durability. This product has a manufacturer's guarantee of 2 years against manufacturing defects, from the date of purchase (if bought in store) or date of delivery (if bought online), at no additional cost for normal (non-professional or commercial) household use.

To make a claim under this guarantee, you must present your proof of purchase (such as a sales receipt, purchase invoice or other evidence admissible under applicable law), please keep your proof of purchase in a safe place. For this guarantee to apply, the product you purchased must be new, it will not apply to second hand or display products. Unless stated otherwise by applicable law, any replacement product issued under this guarantee will only be guaranteed until expiry of the original period guarantee period.

This guarantee covers product failures and malfunctions provided the product was used for the purpose for which it is intended and subject to installation, cleaning, care and maintenance in accordance with the information contained in these terms and conditions, in the user manual and standard practice, provided that standard practice does not conflict with the user manual.

This guarantee does not cover defects and damage caused by normal wear and tear or damage that could be the result of improper use, faulty installation or assembly, neglect, accident, misuse, or modification of the product. Unless stated otherwise by applicable law, this guarantee will not cover, in any case, ancillary costs (shipping, movement, costs of uninstalling and reinstalling, labour etc), or direct and indirect damage.

If the product is defective, we will, within a reasonable time, replace.

Rights under this guarantee are enforceable in the country in which you purchased this product. Guarantee related queries should be addressed to the store you purchased this product from.

The guarantee is in addition to and does not affect your statutory rights.

**IMPORTANT - RETAIN THIS INFORMATION FOR FUTURE REFERENCE: READ CAREFULLY**

**FR**

## **Avant de commencer**

Veillez lire attentivement les consignes suivantes avant d'utiliser le climatiseur monobloc. Conservez-les pour consultation ultérieure.



### **ATTENTION - RISQUES D'INCENDIE, D'ÉLECTROCUTION, DE BLESSURES ET DE DOMMAGES MATÉRIELS.**

- L'utilisation du climatiseur monobloc nécessite de suivre les consignes de montage, d'utilisation et d'entretien ainsi que les précautions d'usage.
- Ne mouillez ni le boîtier ni le panneau de commande.
- Ne couvrez pas la sortie d'air pendant le fonctionnement.
- Ne laissez pas les enfants jouer avec les commandes et ne laissez tomber aucun objet dans la sortie d'air.
- Ne posez aucun objet sur l'unité et ne laissez personne s'asseoir dessus.
- Éteignez toujours l'unité et retirez la fiche secteur de la prise lors du nettoyage ou pour toute autre opération d'entretien.
- Ne tentez de démonter aucune partie du boîtier. Seul un technicien agréé peut intervenir.
- Débranchez la fiche de la prise si l'unité n'est pas utilisée pendant une longue période.
- Branchez toujours cet appareil à une prise secteur de 220-240V~.
- Ne faites pas fonctionner l'unité si sa fiche est endommagée ou si la prise secteur est instable.
- N'utilisez aucun autre procédé que ceux recommandés par le fabricant pour accélérer les opérations de dégivrage ou de nettoyage.
- L'appareil doit être rangé dans une pièce ne présentant aucune source d'inflammation fonctionnant en permanence (comme des flammes nues, des appareils à gaz en fonctionnement ou des radiateurs électriques en fonctionnement).
- À ne pas percer ni brûler. Sachez que les réfrigérants peuvent ne pas avoir d'odeur.
- L'appareil doit être installé, utilisé et rangé dans un local dont la surface au sol est supérieure à 12m<sup>2</sup> pour les



modèles A018I-09C et A018I-09CH, et rangé dans un local dont la surface au sol est supérieure à 15m<sup>2</sup> pour les modèles A018I-12C et A018I-12CH.



**AVERTISSEMENT :**  
GARDEZ  
L'OUVERTURE  
D'AÉRATION LIBRE  
DE TOUTE  
OBSTRUCTION.

- La maintenance doit être réalisée conformément aux recommandations du fabricant uniquement.



**AVERTISSEMENT :**  
L'APPAREIL DOIT  
ÊTRE ENTREPOSÉ  
DANS UN ENDROIT  
BIEN VENTILÉ OÙ LA  
TAILLE DE LA PIÈCE  
CORRESPOND À LA  
SURFACE DE LA  
PIÈCE TELLE QUE  
PRÉCISÉE POUR UN  
BON  
FONCTIONNEMENT.



**AVERTISSEMENT :**  
L'APPAREIL DOIT  
ÊTRE RANGÉ DANS  
UN LOCAL SANS  
FLAMME NUE EN

**FONCTIONNEMENT  
CONTINU (COMME  
UN APPAREIL À GAZ  
EN  
FONCTIONNEMENT)  
ET SANS SOURCE  
D'INFLAMMATION  
(COMME UN  
RADIATEUR  
ÉLECTRIQUE EN  
FONCTIONNEMENT).**

- En aucun cas des sources potentielles d'inflammation ne doivent être utilisées dans la recherche ou la détection de fuites de réfrigérant. N'utilisez aucune torche à halogénures (ou tout autre détecteur utilisant une flamme nue).
- Pour la détection des fuites, évitez l'emploi de détergents contenant du chlore.
- S'il y a suspicion de fuite, retirez ou éteignez toutes les flammes nues.
- Appelez immédiatement un technicien et éloignez-vous le plus possible du produit.
- Si le recyclage ou la désaffectation du produit est nécessaire, veuillez contacter le technicien ou une personne agréée pour procéder à cette opération. Ne procédez pas

vous-même au recyclage ou à la désaffectation du produit.

- Installez l'appareil conformément aux instructions et aux réglementations nationales en matière de câblage.
- Quantité maximale de charge de réfrigérant pour A018I-09C: : 212g.
- Quantité maximale de charge de réfrigérant pour A018I-09CH : 212g.
- Quantité maximale de charge de réfrigérant pour A018I-12C: : 226g.
- Quantité maximale de charge de réfrigérant pour A018I-12CH: : 226g.
- Toute zone non ventilée où est installé un appareil utilisant des réfrigérants inflammables doit être aménagée de telle sorte que, en cas de fuite de réfrigérant, le réfrigérant ne stagne pas au point de constituer un risque d'incendie ou d'explosion.
- Rangez l'appareil de manière à éviter tout dommage mécanique.
- Vérifiez que le câblage ne se trouve pas soumis à l'usure, à la corrosion, à une pression excessive, à des vibrations, à des arêtes aiguës ou à tout autre facteur extérieur

néfaste. La vérification doit également tenir compte des effets de vieillissement ou des vibrations continues provenant de sources telles que les compresseurs ou les ventilateurs.

- Les méthodes de détection de fuites suivantes sont acceptables pour les systèmes contenant des réfrigérants inflammables.
- Des détecteurs électroniques de fuites doivent être utilisés pour détecter les réfrigérants inflammables, mais la sensibilité peut ne pas être adaptée ou nécessiter un réétalonnage. (L'équipement de détection doit être étalonné dans une zone exempte de réfrigérant.) Assurez-vous que le détecteur lui-même n'est pas une source potentielle d'inflammation et qu'il est adapté au réfrigérant utilisé.
- L'équipement de détection des fuites doit être réglé au pourcentage de la LIE (Limite inférieure d'explosivité) du réfrigérant. Il doit également être calibré en fonction du réfrigérant utilisé et le pourcentage approprié de gaz (25% maximum) doit être confirmé.

- Les liquides de détection des fuites peuvent être utilisés avec la plupart des réfrigérants, mais l'utilisation de détergents contenant du chlore doit être évitée, car le chlore peut réagir avec le réfrigérant et corroder les tuyaux en cuivre.
- S'il y a suspicion de fuite, retirez ou éteignez toutes les flammes nues.
- Si une fuite de réfrigérant nécessitant une soudure est constatée, la totalité du réfrigérant doit être extraite du circuit, ou isolée dans une partie du circuit éloignée de la fuite (au moyen de vanes de sectionnement).
- L'azote sans oxygène doit ensuite être purgé de la totalité du circuit avant et pendant la phase de soudure.
- Avant de réaliser cette procédure, il est essentiel que le technicien connaisse parfaitement l'équipement et toutes ses caractéristiques. Il est recommandé de veiller à ce que tous les réfrigérants soient récupérés de manière sûre. Avant l'exécution de l'intervention, un échantillon d'huile et de fluide frigorigène doivent être prélevés au cas où une analyse serait nécessaire avant la réutilisation du réfrigérant récupéré. Il est essentiel que l'alimentation électrique soit disponible avant de lancer l'intervention.
- Familiarisez-vous avec l'équipement et son fonctionnement.
- Isolez électriquement le circuit.
- Avant de lancer la procédure, assurez-vous que :
  - un équipement de manutention mécanique est disponible, si nécessaire, pour la manipulation des bouteilles de réfrigérant.
  - tous les équipements de protection individuelle sont disponibles et utilisés correctement.
  - le processus de récupération est supervisé à tout moment par une personne qualifiée.
  - les équipements de récupération et les bouteilles sont conformes aux normes en vigueur.
- Si possible, vidangez le circuit de réfrigérant.
- Si le vide n'est pas réalisable, préparez un système de collecte multiple afin que le réfrigérant puisse être extrait

de différentes parties du circuit.

- Assurez-vous que la bouteille se trouve sur la balance avant de procéder à la récupération.
- Démarrez la machine de récupération et opérez conformément aux consignes du fabricant.
- Ne remplissez pas les bouteilles de manière excessive. (Charge liquide de 80% du volume au maximum).
- Ne dépassez pas la pression maximale de service de la bouteille, même temporairement.
- Lorsque les bouteilles ont été correctement remplies et que la procédure est achevée, assurez-vous que les bouteilles et l'équipement sont rapidement retirés du site et que toutes les vannes de sectionnement de l'équipement sont fermées.
- Le réfrigérant récupéré ne doit pas être chargé dans un autre circuit de réfrigérant, sauf s'il a été nettoyé et vérifié.
- L'équipement doit porter une étiquette indiquant qu'il a été retiré du service et vidé de son réfrigérant. L'étiquette doit être datée et signée.
- Assurez-vous qu'il y a des étiquettes sur l'équipement déclarant que l'équipement contient un réfrigérant inflammable. Lors du retrait du réfrigérant d'un circuit, que ce soit pour l'entretien ou le retrait du service, il est recommandé de veiller à ce que tous les réfrigérants soient retirés de manière sûre.
- Lors du transfert de réfrigérant dans des bouteilles, assurez-vous que seules des bouteilles de récupération de réfrigérant adaptées sont utilisées. Veillez à ce que suffisamment de bouteilles pour conserver la totalité de la charge du circuit soient disponibles. Toutes les bouteilles prévues doivent être conçues pour le réfrigérant récupéré et étiquetées en conséquence (c'est-à-dire les bouteilles spécifiques à la récupération de réfrigérant). Les bouteilles doivent être équipées d'une valve de détente et des valves de fermeture associées, en bon état de fonctionnement. Les bouteilles de récupération

vides sont dépressurisées et, si possible, refroidies avant la récupération.

- L'équipement de récupération doit être en bon état de fonctionnement, accompagné d'un ensemble d'instructions concernant l'équipement en question, et doit être adapté à la récupération des réfrigérants inflammables. Par ailleurs, un ensemble de balances étalonnées doit être disponible et en bon état de fonctionnement. Les tuyaux doivent être complets, avec des raccords étanches et en bon état. Avant d'utiliser la machine de récupération, vérifiez qu'elle est en bon état de fonctionnement, qu'elle a été correctement entretenue et que tous les composants électriques associés sont isolés pour éviter toute inflammation en cas de fuite de réfrigérant. En cas de doute, contactez le fabricant.
- Le réfrigérant récupéré doit être renvoyé au fournisseur de réfrigérant dans la bouteille de récupération adaptée, et le document de transfert des déchets correspondant doit être établi. Ne mélangez pas les réfrigérants dans les unités de récupération et particulièrement dans les bouteilles.
- Si les compresseurs ou les huiles de compresseur doivent être extraits, il faut s'assurer qu'ils ont été évacués à un niveau acceptable pour que le réfrigérant inflammable ne subsiste pas dans le lubrifiant. La procédure d'évacuation doit être effectuée avant le retour du compresseur au fournisseur. Seul le réchauffement électrique du corps du compresseur doit être utilisé pour accélérer cette opération. Lorsque l'huile d'un circuit est vidangée, l'opération doit être effectuée en toute sécurité.
- L'entretien doit être effectué uniquement en respectant les recommandations du fabricant de l'équipement. Les opérations d'entretien et les réparations nécessitant l'assistance d'autres personnes qualifiées doivent être effectuées sous la supervision de la personne compétente en matière d'utilisation de réfrigérants inflammables.

- Toute personne qui travaille sur un circuit de réfrigérant ou qui intervient dans un tel circuit doit détenir un certificat valide délivré par un organisme de qualification accrédité par l'industrie. Ce certificat sanctionne sa compétence à manipuler les réfrigérants en toute sécurité conformément aux normes de qualification reconnues par l'industrie.
- Veuillez noter que ce produit comporte des pièces non réparables. Le gaz frigorifique de cet appareil ne peut pas être remplacé ni réapprovisionné.
- Cet appareil peut être utilisé par des enfants âgés d'au moins 8 ans et par des personnes ayant des capacités physiques, sensorielles ou mentales réduites ou dénuées d'expérience ou de connaissance, s'ils (si elles) sont correctement surveillé(e)s ou si des instructions relatives à l'utilisation de l'appareil en toute sécurité leur ont été données et si les risques encourus ont été appréhendés. Les enfants ne doivent pas jouer avec l'appareil. Le nettoyage et l'entretien par l'utilisateur ne doivent pas être effectués par des enfants sans surveillance.
- Assurez-vous que l'arrière de l'unité se trouve à au moins 31cm d'un mur. Ne placez pas l'unité devant des rideaux ou des tentures pour éviter qu'ils ne couvrent l'entrée d'air arrière.
- Si le câble d'alimentation est endommagé, il doit être remplacé par le fabricant, son service après vente ou des personnes de qualification similaire afin d'éviter un danger.
- Si vous utilisez cet appareil avec une rallonge électrique, ne dépassez pas la puissance nominale maximale de la rallonge.
- N'utilisez pas cet appareil dans les salles de bains ni dans tout autre environnement ou endroit humide.
- L'appareil ne doit pas être utilisé dans des armoires ou des vestiaires fermés.
- Ne recouvrez pas l'appareil avec des vêtements ni avec tout autre tissu.
- L'appareil doit être maintenu à distance suffisante des murs, des meubles et des rideaux

pour éviter qu'il ne surchauffe en raison d'une mauvaise ventilation.

- L'appareil ne doit pas être utilisé lorsque personne n'est au domicile. Si vous vous absentez pendant une longue période, éteignez l'appareil et débranchez la fiche de la prise.
- Le filtre doit être nettoyé ou remplacé régulièrement afin d'éviter un débit d'air insuffisant provoqué par l'accumulation de poussière. Une mauvaise circulation d'air occasionne une surchauffe, réduit les performances de l'unité et augmente les risques.
- Cet appareil est destiné **EXCLUSIVEMENT À UN USAGE DOMESTIQUE INTÉRIEUR.**
- L'appareil ne doit pas être installé dans une buanderie.
- Veuillez tenir compte de la remarque suivante concernant les modèles A018I-09C, A018I-09CH, A018I-12C et A018I-12CH : en raison de la puissance absorbée par ce produit au démarrage, des chutes de tension peuvent se produire et influencer le fonctionnement d'autres

équipements (comme les variateurs d'intensité des luminaires). Par conséquent, nous vous conseillons de vous assurer que votre produit est uniquement connecté à une alimentation dont l'impédance système maximale admissible est telle que  $Z_{max} = 0,367$  ohms. Si vous avez besoin de plus de précisions, vous pouvez contacter les services compétents du fournisseur d'électricité de votre région.



**IMPORTANT !**  
L'UNITÉ EST  
CONÇUE POUR  
FONCTIONNER À  
UNE TEMPÉRATURE  
COMPRISE ENTRE  
18°C ET 35°C. LES  
PERFORMANCES DE  
L'UNITÉ PEUVENT  
ÊTRE FORTEMENT  
RÉDUITES SI LA  
TEMPÉRATURE  
AMBIANTE DÉPASSE  
CETTE  
FOURCHETTE DE  
TEMPÉRATURE.

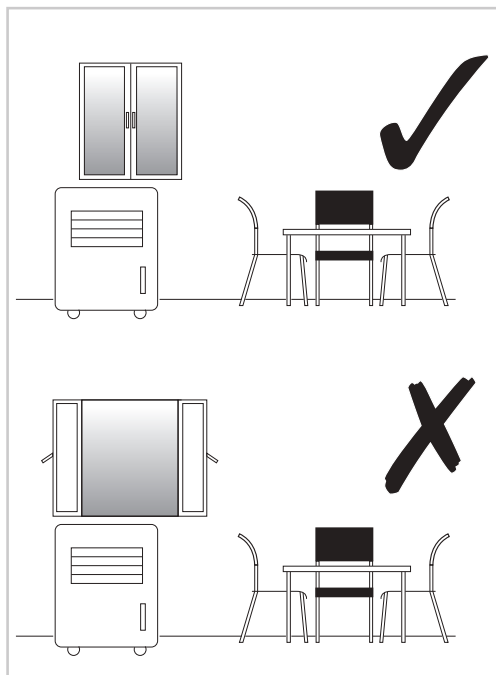





- Avant d'utiliser l'unité, positionnez-la à la VERTICALE pendant au moins 1 heure afin de



permettre au réfrigérant de se stabiliser. Si l'unité a été couchée sur le côté ou disposée à l'envers pendant le transport, mettez-la à la verticale pendant 4 heures avant de l'utiliser.

- Pour une efficacité optimale, l'unité doit fonctionner dans un endroit clos. Maintenez fermés toutes les portes, fenêtres et autres accès extérieurs de la pièce.
- Positionnez l'unité à une distance d'au moins 31cm d'autres objets (comme des rideaux ou des meubles) qui pourraient limiter la circulation de l'air devant ou à travers les événements de ventilation de l'unité.
- L'unité doit être placée sur un plancher horizontal.

## Informations techniques

	<p>Ce produit est conforme aux exigences de conformité des règlements ou directives européennes applicables.</p>
	<p>Les produits électriques usagés ne doivent pas être jetés avec les déchets ménagers. Veuillez utiliser les aménagements spécifiques prévus pour le recyclage. Renseignez-vous auprès de votre commune ou de votre revendeur local pour obtenir des conseils relatifs au recyclage.</p>
	<p>Lisez le manuel d'utilisation.</p>
	<p>Attention : risque d'incendie.</p>



	Manuel d'utilisation - Consignes d'utilisation.
	Mise au rebut des piles usagées Afin de préserver les ressources naturelles, recyclez les piles ou mettez-les au rebut d'une manière appropriée. Consultez les autorités de votre localité en charge des déchets pour obtenir des renseignements sur les possibilités de recyclage et/ou de mise au rebut disponibles.
yyWxx	Code de la date de fabrication ; année de fabrication (20yy) et semaine de fabrication (Wxx).
	Indications sur la maintenance ; lisez le manuel technique.

Modèle	A018I-09C
Tension/fréquence	220-240V~/50Hz
Capacité de déshumidification	1L/h 30°C HR 80%
Puissance nominale	1110W
Type de réfrigérant	R290
Débit d'air	340m <sup>3</sup> /h
Poids	29kg
Dimensions de l'unité	440mm x 715mm x 335mm
Type de fusible	T/3,15AL/250V~ ou T/2AL/250V~

	Symbole	Valeur	Unité
Puissance frigorifique nominale	$P_{\text{rated}}$ frigorifique	2,6	kW
Puissance frigorifique absorbée nominale	$P_{\text{EER}}$	1,0	kW
Coefficient d'efficacité énergétique nominal	EERd	2,6	-
Consommation d'électricité en «arrêt par thermostat»	$P_{\text{TO}}$	N/A	W
Consommation d'électricité en mode «veille»	$P_{\text{SB}}$	0,5	W
Consommation d'électricité des appareils double conduit (DD) (indiquer séparément les informations relatives au refroidissement et au chauffage)	DD:QDD	N/A	kWh/h
Consommation d'électricité des appareils simple conduit	SD:QSD	1,0	kWh/h
Niveau de puissance acoustique	$L_{\text{WA}}$	65	dB(A)
Potentiel de réchauffement planétaire	PRP	3	kg éq.CO <sub>2</sub>
Tonnes d'équivalent CO <sub>2</sub>		0,000636	t
N/A - Non applicable.			

Modèle	A018I-09CH
Tension/fréquence	220-240V~/50Hz
Capacité de déshumidification	1L/h 30°C HR 80%
Puissance nominale	1110W (froid) ; 1050W (chaud)
Type de réfrigérant	R290
Débit d'air	340m <sup>3</sup> /h
Poids	29kg
Dimensions de l'unité	440mm x 715mm x 335mm
Type de fusible	T/3,15AL/250V~ ou T/2AL/250V~

	Symbole	Valeur	Unité
Puissance frigorifique nominale	P <sub>rated</sub> frigorifique	2,6	kW
Puissance calorifique nominale	P <sub>rated</sub> calorifique	2,1	kW
Puissance frigorifique absorbée nominale	P <sub>EER</sub>	1,0	kW
Puissance calorifique absorbée nominale	P <sub>COP</sub>	0,913	kW
Coefficient d'efficacité énergétique nominal	EERd	2,6	-
Coefficient de performance nominal	COPd	2,3	-
Consommation d'électricité en «arrêt par thermostat»	P <sub>TO</sub>	N/A	W
Consommation d'électricité en mode «veille»	P <sub>SB</sub>	0,5	W
Consommation d'électricité des appareils double conduit (DD) (indiquer séparément les informations relatives au refroidissement et au chauffage)	DD:QDD	N/A	kWh/h
Consommation d'électricité des appareils à simple flux (mode froid)	SD:QSD	1	kWh/h
Consommation d'électricité des appareils à simple flux (mode chaud)	SD:QSD	0,913	kWh/h
Niveau de puissance acoustique	LWA	65	dB(A)
Potentiel de réchauffement planétaire	PRP	3	kg éq.CO <sub>2</sub>
Tonnes d'équivalent CO <sub>2</sub>		0,000636	t
N/A - Non applicable.			

Modèle	A018I-12C
Tension/fréquence	220-240V~/50Hz
Capacité de déshumidification	1,2L/h 30°C HR 80%
Puissance nominale	1346W
Type de réfrigérant	R290
Débit d'air	340m <sup>3</sup> /h
Poids	29kg
Dimensions de l'unité	440mm x 715mm x 335mm
Type de fusible	T/3,15AL/250V~ ou T/2AL/250V~

	<b>Symbole</b>	<b>Valeur</b>	<b>Unité</b>
Puissance frigorifique nominale	$P_{\text{rated}}$ frigorifique	3,5	kW
Puissance frigorifique absorbée nominale	$P_{\text{FER}}$	1,346	kW
Coefficient d'efficacité énergétique nominal	EERd	2,6	-
Consommation d'électricité en «arrêt par thermostat»	$P_{\text{TO}}$	N/A	W
Consommation d'électricité en mode «veille»	$P_{\text{SB}}$	0,5	W
Consommation d'électricité des appareils double conduit (DD) (indiquer séparément les informations relatives au refroidissement et au chauffage)	DD:QDD	N/A	kWh/h
Consommation d'électricité des appareils simple conduit	SD:QSD	1,346	kWh/h
Niveau de puissance acoustique	$L_{\text{WA}}$	65	dB(A)
Potentiel de réchauffement planétaire	PRP	3	kg éq.CO <sub>2</sub>
Tonnes d'équivalent CO <sub>2</sub>		0,000678	t
N/A - Non applicable.			

Modèle	A018I-12CH
Tension/fréquence	220-240V~/50Hz
Capacité de déshumidification	1,2L/h 30°C HR 80%
Puissance nominale	1346W (froid) ; 1391W (chaud)
Type de réfrigérant	R290
Débit d'air	340m <sup>3</sup> /h
Poids	29kg
Dimensions de l'unité	440mm x 715mm x 335mm
Type de fusible	T/3,15AL/250V~ ou T/2AL/250V~

	<b>Symbole</b>	<b>Valeur</b>	<b>Unité</b>
Puissance frigorifique nominale	$P_{\text{rated}}$ frigorifique	3,5	kW
Puissance calorifique nominale	$P_{\text{rated}}$ calorifique	2,638	kW
Puissance frigorifique absorbée nominale	$P_{\text{FER}}$	1,346	kW
Puissance calorifique absorbée nominale	$P_{\text{COP}}$	1,147	kW
Coefficient d'efficacité énergétique nominal	EERd	2,6	-
Coefficient de performance nominal	COPd	2,3	-
Consommation d'électricité en «arrêt par thermostat»	$P_{\text{TO}}$	N/A	W
Consommation d'électricité en mode «veille»	$P_{\text{SB}}$	0,5	W
Consommation d'électricité des appareils double conduit (DD) (indiquer séparément les informations relatives au refroidissement et au chauffage)	DD:QDD	N/A	kWh/h
Consommation d'électricité des appareils à simple flux (mode froid)	SD:QSD	1,346	kWh/h
Consommation d'électricité des appareils à simple flux (mode chaud)	SD:QSD	1,147	kWh/h
Niveau de puissance acoustique	LWA	65	dB(A)
Potentiel de réchauffement planétaire	PRP	3	kg éq.CO <sub>2</sub>
Tonnes d'équivalent CO <sub>2</sub>		0,000678	t
N/A - Non applicable.			

## Dépannage

Si l'une des conditions mentionnées ci-dessous se produit, veuillez vérifier les éléments suivants avant d'appeler le service client.

Problème	Cause possible	Solution
1. L'unité ne démarre pas lorsqu'on presse l'interrupteur	Le voyant lumineux de réservoir plein d'eau clignote, ce qui indique que le réservoir d'eau est plein.	Videz l'eau du réservoir d'eau.
	La température ambiante est inférieure à la température définie (mode froid).	Réglez à nouveau la température.
2. Pas assez froid	Les portes ou les fenêtres ne sont pas fermées.	Assurez-vous que toutes les fenêtres et les portes sont bien fermées.
	Des sources de chaleur se trouvent dans la pièce.	Enlevez les sources de chaleur si possible.
	Le tuyau d'évacuation d'air n'est pas raccordé ou est bouché.	Raccordez ou nettoyez le tuyau d'évacuation d'air.
	La température réglée est trop élevée.	Réglez à nouveau la température.
	L'arrivée d'air est bouchée.	Nettoyez l'arrivée d'air.
3. Bruyant	Le plancher n'est pas horizontal ou est irrégulier.	Posez l'appareil sur une surface horizontale et plane.
	Le son provient de l'écoulement du réfrigérant à l'intérieur du climatiseur.	Il s'agit d'un phénomène normal.
4. Le voyant lumineux de réservoir plein s'allume fréquemment, 1 à 2 heures seulement après la dernière vidange de l'eau.	Le moteur de renvoi d'eau est endommagé.	À réparer ou remplacer.
5. Code E0	Erreur du détecteur de température ambiante.	Remplacez le détecteur de température ambiante (l'unité peut également fonctionner sans remplacement.)
6. Code E1	Erreur du détecteur de température du condensateur.	Remplacez le détecteur de température du condensateur.
7. Code E2	Réservoir d'eau plein pendant la phase de refroidissement	Enlevez le bouchon en caoutchouc et videz l'eau.
8. Code E3	Erreur du détecteur de température de l'évaporateur.	Remplacez le détecteur de température de l'évaporateur.
9. Code E4	Réservoir d'eau plein pendant la phase de chauffage.	Veuillez vider le réservoir d'eau.



**ATTENTION - NE TENTEZ PAS DE RÉPARER, DE DÉMONTÉR OU DE MODIFIER L'APPAREIL. AUCUNE DES PIÈCES SE TROUVANT À L'INTÉRIEUR NE PEUT ÊTRE RÉPARÉE PAR L'UTILISATEUR. NOUS VOUS SUGGÉRONS DE CONTACTER VOTRE DÉPANNEUR OU UN ÉLECTRICIEN QUALIFIÉ POUR OBTENIR DE L'AIDE.**

## Garantie

Nous veillons tout particulièrement à sélectionner des matériaux de haute qualité et à utiliser des techniques de fabrication qui nous permettent de créer des produits à la fois design et durables. Ce produit bénéficie d'une garantie fabricant de 2 ans couvrant les défauts de fabrication à compter de la date d'achat (en cas d'achat en magasin) ou de la date de livraison (en cas d'achat sur Internet), sans coût supplémentaire pour une utilisation domestique normale (non commerciale ni professionnelle).

Pour déposer une réclamation au titre de cette garantie, vous devez présenter votre preuve d'achat (ticket de caisse, facture d'achat ou toute autre preuve recevable en vertu de la loi en vigueur). Conservez votre preuve d'achat dans un endroit sûr. Pour que cette garantie soit applicable, le produit que vous avez acheté doit être neuf. La garantie ne s'applique pas aux produits d'occasion ou aux modèles d'exposition. Sauf indication contraire prévue par la loi en vigueur, tout produit de remplacement fourni au titre de la présente garantie ne sera garanti que jusqu'à expiration de la période de garantie initiale.

Cette garantie couvre les défaillances et dysfonctionnements du produit, sous réserve que le produit ait été utilisé conformément à l'usage pour lequel il a été conçu, qu'il ait été installé, nettoyé et entretenu conformément aux informations contenues dans les présentes conditions générales ainsi que dans le manuel d'utilisation, et conformément à la pratique, sous réserve que celles-ci n'aient pas à l'encontre du manuel d'utilisation.

Cette garantie ne couvre pas les défauts et dommages causés par l'usure normale ni les dommages pouvant résulter d'une utilisation non conforme, d'une installation ou d'un assemblage défectueux, ou d'une négligence, d'un accident, d'une mauvaise utilisation ou d'une modification du produit. Sauf indication contraire prévue par la loi en vigueur, cette garantie ne couvre en aucun cas les coûts accessoires (expédition, transport, frais de désinstallation et réinstallation, main d'œuvre, etc.), ni les dommages directs et indirects.

Si le produit est défectueux, nous nous engageons, dans un délai raisonnable, à remplacer.

Cette garantie est valable dans le pays où vous avez acheté ce produit. Toute demande au titre de la garantie doit être adressée au magasin où vous avez acheté ce produit.

Cette garantie s'ajoute à vos droits au titre de la loi, sans les affecter.

Si vous avez acheté ce produit en France, en plus de cette garantie commerciale, le vendeur reste tenu de respecter la garantie légale de conformité prévue par les articles L217-4 à L217-14 du Code de la consommation et aux articles qui concernent les vices cachés de la chose vendue dans les conditions prévues aux articles 1641 à 1648 et 2232 du Code civil. Le distributeur auprès duquel vous avez acheté ce produit répond de tout défaut de conformité ou vice caché du produit, conformément aux présentes dispositions.

En vertu de l'article L217-16 du Code de la consommation, lorsque l'acheteur demande au vendeur, pendant la durée de la garantie commerciale qui lui a été consentie lors de l'acquisition ou de la réparation d'un bien meuble, une remise en état couverte par la garantie, toute période d'immobilisation d'au moins sept jours vient s'ajouter à la durée de la garantie qui reste à courir. Cette période court à compter de la demande d'intervention de l'acheteur ou de la mise à disposition pour réparation du bien en cause, si cette mise à disposition est postérieure à la demande d'intervention. Garantie légale de conformité (extrait du Code de la consommation) : Article L217-4 du Code de la consommation - Le vendeur doit livrer un bien conforme au contrat et répond des défauts de conformité existant lors de la livraison. Il répond également des défauts de conformité résultant de l'emballage, des instructions de montage ou de l'installation lorsque celle-ci a été mise à sa charge par le contrat ou a été réalisée sous sa responsabilité. Article L217-5 du Code de la consommation - Le bien est conforme au contrat : 1. S'il est adapté à l'objectif généralement prévu pour des biens similaires et, le cas échéant : s'il correspond à la description donnée par le vendeur et possède les qualités présentées par le vendeur à l'acheteur sous forme d'échantillon ou de modèle ; s'il présente des qualités que l'acheteur peut légitimement attendre au regard des déclarations publiques faites par le vendeur, par le fabricant ou par son représentant, notamment dans la publicité ou l'étiquetage ; 2. Ou s'il présente les caractéristiques définies d'un commun accord par les parties ou est propre à tout usage spécial recherché par l'acheteur, porté à la connaissance du vendeur et que ce dernier a accepté. Article L217-12 du Code de la consommation - Toute réclamation suite à un défaut de conformité est limitée à deux ans à compter de la livraison du bien. Garantie légale sur les vices cachés (extrait du Code de la consommation) : Article 1641 du Code civil - Le vendeur est tenu de la garantie en cas de défauts cachés de la chose vendue qui la

rendent impropre à l'usage auquel on la destine, ou qui diminuent tellement cet usage que l'acheteur ne l'aurait pas acquise, ou n'en aurait donné qu'un moindre prix, s'il les avait connus. Article 1648 du Code civil (alinéa 1) - Toute réclamation résultant de vices cachés doit être faite par l'acheteur dans un délai de deux ans à compter de la découverte du vice.

## **IMPORTANT – A CONSERVER POUR DE FUTURS BESOINS DE REFERENCE : A LIRE SOIGNEUSEMENT.**

---

### **ES**

#### **Antes de empezar**

Lea detenidamente estas instrucciones antes de usar el aire acondicionado local y guárdelas para futuras consultas.



**PRECAUCIÓN:  
PELIGRO DE  
INCENDIO,  
DESCARGA  
ELÉCTRICA,  
LESIONES FÍSICAS Y  
DAÑOS MATERIALES.**

- No humedezca la carcasa ni el panel de control.
  - No cubra la salida de aire mientras esté en funcionamiento.
  - No permita que los niños jueguen con el mando o introduzcan objetos en la salida de aire.
  - No coloque objetos encima de la unidad ni permita que nadie se sienta en ella.
  - Apague siempre la unidad y desenchúfela de la toma de corriente cuando vaya a limpiarla o a realizar alguna tarea de mantenimiento.
  - No debe retirarse ninguna pieza de la carcasa, a menos que lo haga un técnico autorizado.
  - Retire el enchufe de la toma de corriente si no se va a usar la unidad durante bastante tiempo.
  - Conecte siempre este aparato a una toma de corriente de 220-240 V~.
  - No utilice la unidad si el enchufe está dañado o si la toma de corriente está floja.
  - No recurra a ningún medio distinto de los recomendados por el fabricante para acelerar el proceso de descongelación o limpiar la unidad.
- Para usar el aire acondicionado local, siga siempre las instrucciones de montaje, uso y mantenimiento, y adopte las precauciones de uso.

- El aparato debe guardarse en una habitación que no tenga fuentes de ignición funcionando de manera continua (por ejemplo, llamas vivas, un aparato de gas en funcionamiento o un calefactor eléctrico en funcionamiento).
- No lo perfore ni queme. Tenga presente que los refrigerantes pueden ser inodoros.
- El aparato debe instalarse, usarse y guardarse en una habitación con una superficie de más de 12 m<sup>2</sup> en el caso de A018I-09C y A018I-09CH, y en una habitación con una superficie de más de 15 m<sup>2</sup> en el caso de A018I-12C y A018I-12CH.



**ADVERTENCIA:**  
MANTENGA LA  
REJILLA DE  
VENTILACIÓN LIBRE  
DE  
OBSTRUCCIONES.

- El mantenimiento únicamente debe realizarse de conformidad con las recomendaciones del fabricante.



**ADVERTENCIA:** EL  
APARATO DEBE  
GUARDARSE EN UN

LUGAR BIEN  
VENTILADO CON UN  
TAMAÑO IGUAL A LA  
SUPERFICIE  
INDICADA PARA SU  
UTILIZACIÓN.



**ADVERTENCIA:** EL  
APARATO DEBE  
GUARDARSE EN  
UNA HABITACIÓN  
QUE NO TENGA  
LLAMAS VIVAS (POR  
EJEMPLO, UN  
APARATO DE GAS  
EN  
FUNCIONAMIENTO)  
O FUENTES DE  
IGNICIÓN (POR  
EJEMPLO, UN  
CALEFACTOR  
ELÉCTRICO EN  
FUNCIONAMIENTO)  
FUNCIONANDO DE  
MANERA CONTINUA.

- Bajo ninguna circunstancia se deberán usar posibles fuentes de ignición para buscar o detectar fugas de refrigerante. No debe usarse una lámpara de halogenuros (o cualquier otro detector que tenga una llama viva).

- Para detectar fugas, debe evitarse el uso de detergentes que contengan cloro.
- Si sospecha que hay una fuga, retire/apague todas las llamas vivas.
- Llame al personal de mantenimiento de inmediato y manténgase a distancia del producto.
- En caso de que haya que eliminar o desmantelar el aparato, póngase en contacto con el personal de mantenimiento o con técnicos autorizados para que lo hagan ellos. No se ocupe de la eliminación o desmantelamiento del producto usted mismo.
- El aparato deberá instalarse respetando la normativa nacional de conexiones eléctricas.
- Máxima carga de refrigerante para A018I-09C: 212 g.
- Máxima carga de refrigerante para A018I-09CH: 212 g.
- Máxima carga de refrigerante para A018I-12C: 226 g.
- Máxima carga de refrigerante para A018I-12CH: 226 g.
- Si se instalase un aparato que usa refrigerantes inflamables en un lugar mal ventilado, debe realizarse la instalación de tal forma que, en caso de fuga de refrigerante, este no se acumule y genere un peligro de incendio o explosión.
- El aparato debe guardarse de tal manera que se eviten posibles daños mecánicos.
- Compruebe que los cables no estén expuestos a desgaste, corrosión, presión excesiva, vibración, bordes afilados o cualquier otro efecto ambiental adverso. La comprobación también debe tomar en consideración los efectos del paso del tiempo o de la vibración continua de elementos como compresores o ventiladores.
- Los siguientes métodos de detección de fugas son considerados aceptables para sistemas que contienen refrigerantes inflamables.
- Deberán usarse detectores de fugas electrónicos para detectar refrigerantes inflamables, pero la sensibilidad podría no ser adecuada y necesitar recalibración. (El equipo de detección debe calibrarse en una zona sin refrigerantes.) Asegúrese de que el detector no sea una posible fuente de ignición y sea idóneo para el refrigerante utilizado.



- El equipo de detección de fugas debe configurarse en un porcentaje del LIL del refrigerante y debe ajustarse al refrigerante utilizado y confirmar el porcentaje de gas adecuado (un 25 % como máximo).
- Los fluidos para detección de fugas se pueden usar con la mayoría de refrigerantes, pero debe evitarse el uso de detergentes que contengan cloro, ya que este puede reaccionar con el refrigerante y corroer las tuberías de cobre.
- Si sospecha que hay una fuga, retire/apague todas las llamas vivas.
- Si se detectase una fuga de refrigerante que necesitase soldadura, habrá que retirar todo el refrigerante del sistema o aislarlo (mediante llaves de paso) en una parte del sistema que esté alejada de la fuga.
- A continuación, habrá que purgar el nitrógeno sin oxígeno del sistema, tanto antes como durante el proceso de soldadura.
- Antes de llevar a cabo este procedimiento, es fundamental que el técnico conozca bien el equipo y sus características. Esta es una buena práctica recomendada a la hora de recuperar los refrigerantes de forma segura. Antes de ponerse con esta tarea, deberá tomarse una muestra de aceite y refrigerante en caso de que sea necesario realizar un análisis antes de reutilizar el refrigerante recuperado. Es fundamental disponer de energía eléctrica antes de comenzar esta tarea.
- Familiarícese con el equipo y su funcionamiento.
- Aísle el sistema eléctricamente.
- Antes de iniciar el procedimiento, asegúrese de que:
  - dispone del equipo para la manipulación mecánica (si es necesaria) de cilindros de refrigerante.
  - dispone de equipos de protección individual y que estos se están usando de forma correcta.
  - el proceso de recuperación está supervisado en todo momento por una persona competente.
  - el equipo de recuperación y los cilindros se ajustan a la normativa correspondiente.

- Use un sistema de evacuación de refrigerante, si es posible.
- Si no es posible conseguir el vacío, use un colector para poder extraer el refrigerante de distintos puntos del sistema.
- Compruebe que el cilindro esté situado en las básculas antes de iniciar la recuperación.
- Encienda la máquina de recuperación y úsela de conformidad con las instrucciones del fabricante.
- No llene en exceso los cilindros. (No más del 80 % del volumen de carga líquida).
- No sobrepase la presión de trabajo máxima del cilindro, ni siquiera puntualmente.
- Una vez los cilindros hayan sido rellenos correctamente y haya finalizado el proceso, asegúrese de retirar los cilindros y el equipo del lugar de inmediato y de que todas las válvulas de aislamiento del equipo estén cerradas.
- El refrigerante recuperado no debe cargarse en otro sistema de refrigeración, a menos que haya sido limpiado y revisado.
- Hay que etiquetar el equipo para declarar que ha sido desmantelado y vaciado de refrigerante. La etiqueta debe estar datada y firmada.
- Asegúrese de que haya etiquetas en el equipo que avisen de que este contiene refrigerante inflamable. Al retirar el refrigerante de un sistema, ya sea para su puesta a punto o su desmantelamiento, esta es una buena práctica recomendada a la hora de recuperar los refrigerantes de forma segura.
- Al transferir el refrigerante a los cilindros, compruebe que únicamente se usan cilindros de recuperación de refrigerante adecuados. Asegúrese de disponer del número correcto de cilindros para recoger toda la carga del sistema. Todos los cilindros que se vayan a usar deben ser adecuados para el refrigerante recuperado y estar etiquetados para dicho refrigerante (es decir, cilindros especiales para la recuperación de refrigerante). Los cilindros deben estar completos y contar con una válvula de descarga y llaves de paso asociadas en

buen estado. Los cilindros de recuperación por llenar deben estar al vacío y, si es posible, refrigerados antes de iniciar la recuperación.

- El equipo de recuperación debe estar en buen estado, contar con instrucciones relativas a su uso y ser adecuado para la recuperación de refrigerantes inflamables. Además, hay que disponer de un conjunto de balanzas calibradas en buen estado. Los tubos deben estar completos y contar con tomas de desconexión sin fugas en buen estado. Antes de usar la máquina de recuperación, compruebe que funciona correctamente, se le ha realizado un mantenimiento adecuado y que los elementos eléctricos asociados están sellados para evitar la ignición en el supuesto de que se produzca una liberación de refrigerante. Si tiene dudas, consulte al fabricante.
- El refrigerante recuperado deberá ser devuelto al proveedor de refrigerante en el cilindro de recuperación correcto y habrá que rellenar la nota de transferencia de residuos pertinente. No mezcle refrigerantes en las unidades de recuperación, en especial en los cilindros.
- En caso de que deba retirar compresores o aceite de compresor, asegúrese de que se haya retirado una cantidad aceptable para estar seguro de que no queda refrigerante inflamable en el lubricante. El proceso de evacuación debe tener lugar antes de devolver el compresor a los proveedores. Únicamente se deberá aplicar calor eléctrico al cuerpo del compresor para acelerar este proceso. El drenaje del aceite de un sistema debe realizarse de forma segura.
- La puesta a punto solo deberá realizarse de conformidad con las recomendaciones del fabricante del equipo. Las operaciones de mantenimiento y reparación que exijan la ayuda de otro personal cualificado deberán realizarse bajo la supervisión de la persona competente en el uso de refrigerantes inflamables.
- Cualquier persona que participe en la manipulación o alteración de un circuito de

refrigerante deberá disponer de un certificado válido expedido por una autoridad evaluadora acreditada que reconozca su competencia a la hora de manipular refrigerantes de forma segura, con arreglo a una especificación de evaluación reconocida en el sector.

- Tenga presente que este producto no dispone de piezas reparables. El gas refrigerante de este aparato no se puede cambiar/regasificar.
- Este aparato puede ser utilizado por niños a partir de los 8 años en adelante y personas con facultades físicas, sensoriales o mentales reducidas o con falta de experiencia y conocimiento, siempre que lo hagan bajo supervisión o siguiendo las instrucciones relativas al uso del aparato de forma segura y que tengan conocimiento de los riesgos que entraña.
- Los niños no deben jugar con el aparato.
- No permita que los niños realicen trabajos de limpieza y mantenimiento sin supervisión.
- Asegúrese de que la parte posterior de la unidad esté a, al menos, 31 cm de la pared. No coloque la unidad frente a cortinas, para evitar que estas taponen la entrada de aire posterior.
- Si el cable de alimentación se daña, el fabricante, su agente de servicio o personas igualmente cualificadas deben encargarse de la reparación, a fin de evitar peligros.
- En caso de que use este aparato con un alargador, no supere la tensión nominal máxima del alargador.
- No utilice este aparato en baños o entornos/lugares húmedos.
- El aparato no debe utilizarse en armarios cerrados ni en vestidores.
- No tape el aparato con ropa ni con ningún otro tipo de tejido.
- Se debe mantener el aparato a una distancia adecuada de las paredes, los muebles y las cortinas, para evitar que se sobrecaliente a causa de una mala ventilación.
- El aparato no debe usarse cuando no haya nadie en casa. Si se va a ausentar durante bastante tiempo,

apague el aparato y desenchúfelo de la toma de corriente.

- El filtro debe limpiarse o cambiarse con regularidad para evitar que la acumulación de partículas de polvo provoque un flujo de aire insuficiente. Un flujo de aire insuficiente provocará sobrecalentamiento, afectará al rendimiento de la unidad e incrementará el riesgo.
- Este aparato está diseñado SOLO PARA UN USO DOMÉSTICO EN INTERIORES.
- No instale el aparato en el cuarto de la lavadora.
- Tenga presente el aviso de los modelos A018I-09C, A018I-09CH, A018I-12C y A018I-12CH: debido a la entrada de corriente de este producto al encenderlo, podrían producirse caídas de tensión que influyan en otros equipos (p. ej., luces que se atenúan). Por ello, le recomendamos que el producto esté conectado únicamente a una fuente con la máxima impedancia del sistema permisible ( $Z_{\text{máx}} = 0,367$  ohmios). Si necesita más aclaraciones, puede contactar con la

autoridad local responsable del suministro eléctrico.



**¡IMPORTANTE! LA UNIDAD SE HA DISEÑADO PARA QUE FUNCIONE A ENTRE 18 Y 35 °C. EL RENDIMIENTO DE LA UNIDAD SE PUEDE VER NOTABLEMENTE REDUCIDO SI LA TEMPERATURA AMBIENTE SUPERA ESTE RANGO TÉRMICO.**

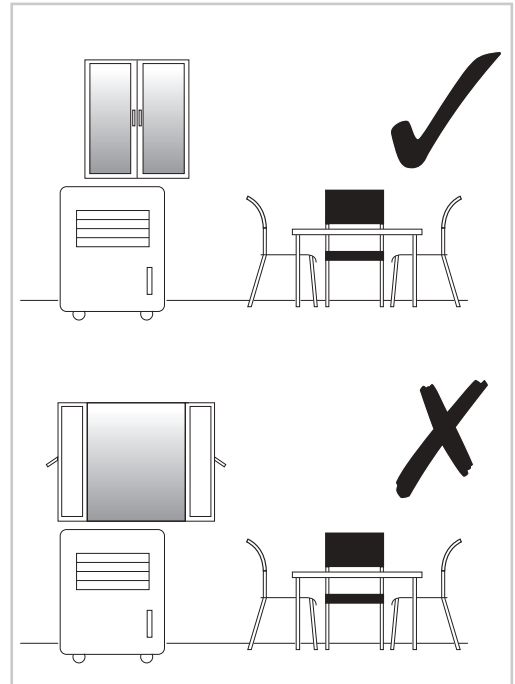

- Antes de usar la unidad, póngala en posición VERTICAL durante al menos 1 hora para permitir que el refrigerante se estabilice. Si, durante el transporte, la unidad hubiese estado sobre un costado o boca abajo, deje que repose en posición vertical durante 4 horas antes de usarla.
- Para lograr una eficiencia óptima, la unidad debe usarse en un espacio cerrado. Mantenga cerradas las puertas, ventanas y demás accesos a la habitación.
- Coloque la unidad a, al menos, 31 cm de distancia de otros objetos (p. ej., cortinas o muebles) que puedan limitar el flujo de aire hacia los orificios de ventilación de la unidad.
- La unidad debe estar situada en un suelo nivelado.

## Datos técnicos

	<p>Este producto cumple los requisitos de conformidad de los reglamentos o las directivas europeas aplicables.</p>
	<p>Los productos que generan residuos eléctricos no se deben eliminar junto con la basura doméstica. Reciclelos en las instalaciones pertinentes. Pregunte a las autoridades locales o a su minorista cómo puede reciclarlos.</p>
	<p>Lea el manual del operario.</p>
<div style="display: flex; align-items: center; justify-content: center;">  <div style="margin-left: 20px;"> <p>Precaución: peligro de incendio.</p> </div> </div>	
	<p>Instrucciones de funcionamiento del manual del operario.</p>
	<p>Eliminación de las baterías/pilas gastadas</p> <p>Con el fin de conservar los recursos naturales, recicle o elimine las baterías/pilas adecuadamente.</p> <p>Consulte a su autoridad local en materia de residuos para obtener más información en relación con las alternativas de reciclaje o eliminación disponibles.</p>
<p>yyWxx</p>	<p>Código de la fecha de fabricación: año de fabricación (20yy) y semana de fabricación (Wxx).</p>
	<p>Indicador de servicio; consulte el manual técnico.</p>

Modelo	A018I-09C
Tensión/frecuencia	220–240 V~/50 Hz
Capacidad de deshumidificación	1 L/h 30 °C HR 80 %
Potencia nominal	1110 W
Tipo de refrigerante	R290
Volumen de aire	340 m³/h
Peso	29 kg
Dimensiones de la unidad	440 mm x 715 mm x 335 mm
Tipo de fusible	T/3,15AL/250 V~ o T/2AL/250 V~

	<b>Símbolo</b>	<b>Valor</b>	<b>Unidad</b>
Potencia nominal de refrigeración	$P_{\text{rated}}$ para refrigeración	2,6	kW
Potencia nominal utilizada para refrigeración	$P_{\text{EER}}$	1,0	kW
Factor de eficiencia energética nominal	EERd	2,6	-
Consumo de energía en modo desactivado por termostato	$P_{\text{TO}}$	N/A	W
Consumo de energía en modo de espera	$P_{\text{SB}}$	0,5	W
Consumo de electricidad de los aparatos de conducto doble (indicar por separado para refrigeración y calefacción)	DD:QDD	N/A	kWh/h
Consumo de electricidad de los aparatos de conducto único	SD:QSD	1,0	kWh/h
Nivel de potencia acústica	$L_{\text{WA}}$	65	dB(A)
Potencial de calentamiento global	GWP	3	kgCO <sub>2</sub> eq.
Toneladas de CO <sub>2</sub> equivalente		0,000636	t
N/A - No aplicable.			

Modelo	A018I-09CH
Tensión/frecuencia	220–240 V~/50 Hz
Capacidad de deshumidificación	1 L/h 30 °C HR 80 %
Potencia nominal	1110 W (refrigeración); 1050 W (calefacción)
Tipo de refrigerante	R290
Volumen de aire	340 m³/h
Peso	29 kg
Dimensiones de la unidad	440 mm x 715 mm x 335 mm
Tipo de fusible	T/3,15AL/250 V~ o T/2AL/250 V~

	<b>Símbolo</b>	<b>Valor</b>	<b>Unidad</b>
Potencia nominal de refrigeración	$P_{\text{rated}}$ para refrigeración	2,6	kW
Potencia nominal de calefacción	$P_{\text{rated}}$ para calefacción	2,1	kW
Potencia nominal utilizada para refrigeración	$P_{\text{EER}}$	1,0	kW
Potencia nominal utilizada para calefacción	$P_{\text{COP}}$	0,913	kW
Factor de eficiencia energética nominal	EERd	2,6	-
Coefficiente de rendimiento nominal	COPd	2,3	-
Consumo de energía en modo desactivado por termostato	$P_{\text{TO}}$	N/A	W
Consumo de energía en modo de espera	$P_{\text{SB}}$	0,5	W
Consumo de electricidad de los aparatos de conducto doble (indicar por separado para refrigeración y calefacción)	DD:QDD	N/A	kWh/h
Consumo eléctrico de aparatos con un solo conducto (refrigeración)	SD:QSD	1	kWh/h
Consumo eléctrico de aparatos con un solo conducto (calefacción)	SD:QSD	0,913	kWh/h
Nivel de potencia acústica	LWA	65	dB(A)
Potencial de calentamiento global	GWP	3	kgCO <sub>2</sub> eq.
Toneladas de CO <sub>2</sub> equivalente		0,000636	t
N/A - No aplicable.			

Modelo	A018I-12C
Tensión/frecuencia	220–240 V~/50 Hz
Capacidad de deshumidificación	1,2 L/h 30 °C HR 80 %
Potencia nominal	1346 W
Tipo de refrigerante	R290
Volumen de aire	340 m <sup>3</sup> /h
Peso	29 kg
Dimensiones de la unidad	440 mm x 715 mm x 335 mm
Tipo de fusible	T/3,15AL/250 V~ o T/2AL/250 V~

	<b>Símbolo</b>	<b>Valor</b>	<b>Unidad</b>
Potencia nominal de refrigeración	$P_{\text{rated}}$ para refrigeración	3,5	kW
Potencia nominal utilizada para refrigeración	$P_{\text{EER}}$	1,346	kW
Factor de eficiencia energética nominal	EERd	2,6	-
Consumo de energía en modo desactivado por termostato	$P_{\text{TO}}$	N/A	W
Consumo de energía en modo de espera	$P_{\text{SB}}$	0,5	W
Consumo de electricidad de los aparatos de conducto doble (indicar por separado para refrigeración y calefacción)	DD:QDD	N/A	kWh/h
Consumo de electricidad de los aparatos de conducto único	SD:QSD	1,346	kWh/h
Nivel de potencia acústica	$L_{\text{WA}}$	65	dB(A)
Potencial de calentamiento global	GWP	3	kgCO <sub>2</sub> eq.
Toneladas de CO <sub>2</sub> equivalente		0,000678	t
N/A - No aplicable.			



Modelo	A018I-12CH
Tensión/frecuencia	220–240 V~/50 Hz
Capacidad de deshumidificación	1,2 L/h 30 °C HR 80 %
Potencia nominal	1346 W (refrigeración); 1391 W (calefacción)
Tipo de refrigerante	R290
Volumen de aire	340 m³/h
Peso	29 kg
Dimensiones de la unidad	440 mm x 715 mm x 335 mm
Tipo de fusible	T/3,15AL/250 V~ o T/2AL/250 V~

	<b>Símbolo</b>	<b>Valor</b>	<b>Unidad</b>
Potencia nominal de refrigeración	$P_{\text{rated}}$ para refrigeración	3,5	kW
Potencia nominal de calefacción	$P_{\text{rated}}$ para calefacción	2,638	kW
Potencia nominal utilizada para refrigeración	$P_{\text{EER}}$	1,346	kW
Potencia nominal utilizada para calefacción	$P_{\text{COP}}$	1,147	kW
Factor de eficiencia energética nominal	EERd	2,6	-
Coefficiente de rendimiento nominal	COPd	2,3	-
Consumo de energía en modo desactivado por termostato	$P_{\text{TO}}$	N/A	W
Consumo de energía en modo de espera	$P_{\text{SB}}$	0,5	W
Consumo de electricidad de los aparatos de conducto doble (indicar por separado para refrigeración y calefacción)	DD:QDD	N/A	kWh/h
Consumo eléctrico de aparatos con un solo conducto (refrigeración)	SD:QSD	1,346	kWh/h
Consumo eléctrico de aparatos con un solo conducto (calefacción)	SD:QSD	1,147	kWh/h
Nivel de potencia acústica	LWA	65	dB(A)
Potencial de calentamiento global	GWP	3	kgCO <sub>2</sub> eq.
Toneladas de CO <sub>2</sub> equivalente		0,000678	t
N/A - No aplicable.			

## Averías y solución de fallos

Si se produce una incidencia de las mencionadas a continuación, revise esta tabla antes de llamar al servicio técnico.

Problema	Posible causa	Solución
1. La unidad no se enciende al pulsar el botón de encendido/apagado	El indicador «Lleno de agua» parpadea y el depósito de agua está lleno.	Vacíe el agua del depósito.
	La temperatura ambiente está por debajo del valor elegido (modo «Refrigeración»).	Vuelva a establecer la temperatura.
2. No está lo bastante frío	Las puertas o ventanas no están cerradas.	Asegúrese de que las ventanas y las puertas estén cerradas.
	Hay fuentes de calor dentro de la habitación.	Retire las fuentes de calor, si es posible.
	El tubo de salida de aire no está conectado o está bloqueado.	Conecte o limpie el tubo de salida de aire.
	La temperatura elegida es demasiado alta.	Vuelva a establecer la temperatura.
	La entrada de aire está bloqueada.	Limpie la entrada de aire.
3. Hace ruido	El suelo no está nivelado o no es lo bastante plano.	Coloque la unidad sobre una superficie plana y estable, si es posible.
	El sonido proviene del flujo del refrigerante dentro del aire acondicionado.	Es normal.
4. El indicador «Lleno de agua» se enciende con frecuencia 1 o 2 horas después del último drenaje de agua.	El motor de salpicaduras de agua está dañado.	Repárelo o cámbielo.
5. Código E0	Error en el sensor de la temperatura ambiente.	Cambie el sensor de la temperatura ambiente (la unidad también puede funcionar sin cambiarlo.)
6. Código E1	Error en el sensor de la temperatura del condensador.	Cambie el sensor de la temperatura del condensador.
7. Código E2	El depósito de agua está lleno en el modo «Refrigeración»	Retire el tapón de goma y vacíe el agua.
8. Código E3	Error en el sensor de la temperatura del vaporizador.	Cambie el sensor de la temperatura del vaporizador.
9. Código E4	El depósito de agua está lleno en el modo «Calefacción».	Vacíe el depósito de agua.



**PRECAUCIÓN:** NO INTENTE REPARAR, DESMONTAR O MODIFICAR EL APARATO. NO CONTIENE PIEZAS REPARABLES POR EL USUARIO. LE SUGERIMOS QUE CONTACTE CON EL SERVICIO TÉCNICO O CON UN ELECTRICISTA PROFESIONAL.

## Garantía

Nos ocupamos especialmente en seleccionar materiales de alta calidad y usar técnicas de fabricación que nos permitan crear productos que aporten diseño y durabilidad. Este producto tiene una garantía del fabricante de 2 años frente a defectos de fabricación, a partir de la fecha de adquisición (si se adquiere en una tienda) o de entrega (si se adquiere por Internet), sin coste adicional para uso normal doméstico (ni profesional ni comercial).

Para presentar una reclamación en el marco de esta garantía, deberá presentar el comprobante de compra (como un recibo, factura de compra u otras pruebas admisibles en virtud de la ley aplicable); conserve su comprobante de compra en un lugar seguro. Para poder acogerse a esta garantía, el producto adquirido deberá ser nuevo; la garantía no se aplicará a productos de segunda mano o productos de exposición. A menos que la legislación vigente indique lo contrario, todo producto de sustitución entregado conforme a esta garantía estará cubierto solo hasta la fecha de vencimiento de la garantía original.

La presente garantía cubre los fallos y anomalías del producto siempre y cuando este se haya utilizado para los fines para los que está destinado y que su instalación, limpieza, cuidado y mantenimiento se hayan efectuado de conformidad tanto con la información descrita en estos términos y condiciones y en el manual del usuario, como con la práctica habitual, siempre y cuando esta no entre en conflicto con el contenido del manual de usuario.

Esta garantía no cubre defectos ni daños causados por el desgaste normal, ni daños que pudiesen ser resultado de usos indebidos, instalaciones o montajes deficientes, negligencia, accidente, uso indebido o modificación del producto. A menos que se indique lo contrario en la ley aplicable, esta garantía no cubre, bajo ningún concepto, los gastos accesorios (transporte, movimiento, costes de desinstalación y reinstalación, mano de obra, etc.) ni los daños directos o indirectos.

Si el producto es defectuoso, procederemos, en un plazo razonable, a su sustitución.

Los derechos en virtud de esta garantía tendrán vigencia en el país donde haya adquirido el producto. Las consultas relacionadas con la garantía deberán dirigirse a la tienda en la que adquirió el producto. La garantía es complementaria y no afecta a sus derechos legales.

Si adquirió este producto en España, el distribuidor será responsable de las faltas de conformidad del producto según las disposiciones establecidas en los artículos 114 a 124 del Real Decreto Legislativo 1/2007, con fecha del 16 de noviembre, por el que se aprueba el texto refundido de la Ley General para la Defensa de los Consumidores y Usuarios y otras leyes complementarias.

## IMPORTANTE – GUARDE ESTA INFORMACIÓN PARA FUTURAS CONSULTAS: LEA ATENTAMENTE.

PT

### Antes de começar

Leia as seguintes instruções cuidadosamente antes de utilizar o aparelho de ar condicionado local e conserve-as para futura referência.



**CUIDADO - PERIGO  
DE INCÊNDIO,  
CHOQUE ELÉTRICO,  
LESÕES FÍSICAS E  
DANOS MATERIAIS.**

- Para usar o aparelho de ar condicionado local, siga sempre as instruções de montagem, utilização e manutenção, assim como as advertências relativas à utilização.
- Não molhe a estrutura nem o painel de controlo.

- Não cubra a saída de ar durante a utilização.
- Não permita que as crianças brinquem com o comando ou insiram objetos na saída de ar.
- Não coloque objetos nem permita que pessoas se sentem por cima da unidade.
- Desligue sempre a unidade e remova a ficha elétrica da tomada antes da limpeza ou qualquer outra operação de manutenção.
- Não tente efetuar a remoção de peças da estrutura, esta deve ser realizada por um técnico autorizado.
- Remova a ficha da tomada caso a unidade não seja utilizada por um longo período de tempo.
- Ligue este aparelho sempre a uma tomada elétrica de 220–240 V~.
- Não opere a unidade com a ficha danificada ou uma tomada solta.
- Não utilize meios diferentes dos recomendados pelo fabricante para acelerar o processo de descongelação ou para a limpeza.
- O aparelho deve ser armazenado num local sem fontes de ignição em contínuo funcionamento

(por exemplo: chamas desprotegidas, aparelhos a gás ou aquecedores elétricos em funcionamento).

- Não perfure o aparelho nem o queime. Tenha em atenção que os refrigerantes podem possuir um odor.
- O aparelho deve ser instalado, operado e armazenado num local com uma área superior a 12 m<sup>2</sup> no caso dos modelos A018I-09C e A018I-09CH, armazenado num local com uma área superior a 15 m<sup>2</sup> no caso dos modelos A018I-12C e A018I-12CH.



**AVISO: MANTENHA A ABERTURA DE VENTILAÇÃO SEM OBSTRUÇÕES.**

- A manutenção deve ser realizada de acordo com as recomendações do fabricante.



**AVISO: O APARELHO DEVE SER ARMAZENADO NUM LOCAL BEM VENTILADO, CUJO TAMANHO CORRESPONDE À ÁREA ESPECIFICADA PARA A OPERAÇÃO.**



**AVISO:** O APARELHO DEVE SER ARMAZENADO NUM LOCAL SEM CHAMAS DESPROTEGIDAS (POR EXEMPLO, APARELHOS A GÁS EM FUNCIONAMENTO) NEM FONTES DE IGNIÇÃO EM CONTÍNUO FUNCIONAMENTO (POR EXEMPLO, AQUECEDORES ELÉTRICOS EM FUNCIONAMENTO).

- Nunca deve utilizar potenciais fontes de ignição para procurar ou detetar fugas de refrigerante. Não deve utilizar um maçarico de halogeneto (ou qualquer outro detetor que utilize chamas vivas).
- Deve evitar o uso de detergentes que contenham cloro para a deteção de fugas.
- Se suspeitar de uma fuga, todas as chamas vivas devem ser removidas/extintas.
- Contacte o serviço de assistência imediatamente e mantenha-se afastado do produto.
- Se for necessária a sua eliminação ou desmantelamento, entre em contacto com o serviço de assistência ou pessoal autorizado para a sua realização. Não elimine nem desmantele o produto por sua própria conta.
- O aparelho deve ser instalado de acordo com os regulamentos nacionais de instalação elétrica.
- Carga de refrigerante máxima para A018I-09C: 212 g.
- Carga de refrigerante máxima para A018I-09CH: 212 g.
- Carga de refrigerante máxima para A018I-12C: 226 g.
- Carga de refrigerante máxima para A018I-12CH: 226 g.
- Um local não ventilado que tenha instalado um aparelho que utilize refrigerantes inflamáveis deve ser construído de forma que qualquer potencial fuga de refrigerante não estagne, provocando perigo de incêndio ou explosão.
- O aparelho deve ser armazenado de forma a prevenir a ocorrência de danos mecânicos.
- Verifique se os cabos não estarão expostos a desgaste, corrosão, pressão excessiva,

- vibração, arestas afiadas ou outros efeitos ambientais adversos. A inspeção também deverá ter em conta os efeitos do envelhecimento ou da vibração contínua proveniente de fontes, tais como compressores ou ventoinhas.
- Os métodos de deteção de fugas que se seguem são considerados aceitáveis para sistemas que contenham refrigerantes inflamáveis.
  - Os detetores eletrónicos de fugas devem ser usados para detetar refrigerantes inflamáveis, mas a sua sensibilidade poderá não ser adequada ou poderá ser necessário recalibrá-la. (O equipamento de deteção deve ser calibrado numa área sem refrigerantes.) Certifique-se de que o detetor não constitui uma potencial fonte de ignição e é adequado para o refrigerante usado.
  - O equipamento de deteção de fugas deverá estar ajustado para uma percentagem do LFL (nível inflamável inferior) do refrigerante e calibrado para o refrigerante usado e a percentagem apropriada de gás (máximo 25 %) deverá ser confirmada.
  - Os fluidos de deteção de fugas podem ser utilizados com grande parte dos refrigerantes, mas deverá ser evitado o uso de detergentes que contenham cloro, uma vez que este poderá reagir ao refrigerante e corroer a tubagem de cobre.
  - Se suspeitar de uma fuga, todas as chamas vivas devem ser removidas/extintas.
  - Se for encontrada uma fuga que necessite de brasagem, todo o refrigerante presente no sistema deverá ser recuperado ou isolado (através do fecho das válvulas) numa parte do sistema afastada da fuga.
  - Em seguida, deverá ser purgado pelo sistema nitrogénio sem oxigénio (OFN) antes e durante o processo de brasagem.
  - Antes de realizar este procedimento, é essencial que o técnico esteja bem familiarizado com o equipamento e todas as suas particularidades. Recomenda-se a adoção de boas práticas relacionadas com a recuperação segura de todos os refrigerantes. Antes da realização da tarefa, deverá ser recolhida uma amostra de

óleo e refrigerante, caso seja necessária uma análise antes da reutilização do refrigerante recuperado. É essencial que haja energia elétrica disponível antes do início da tarefa.

- Familiarize-se com o equipamento e a sua operação.
- Isole eletricamente o sistema.
- Antes de tentar efetuar o procedimento, certifique-se de que:
  - existe equipamento de manuseamento mecânico disponível, se necessário, para o manuseamento de cilindros de refrigerante.
  - todo o equipamento de proteção individual está disponível e está a ser usado corretamente.
  - o processo de recuperação é sempre supervisionado por uma pessoa competente.
  - o equipamento de recuperação e os cilindros estão em conformidade com as normas aplicáveis.
- Reduza a pressão do sistema refrigerante, se possível.
- Se não for possível alcançar o vácuo, use um coletor para que o refrigerante possa ser removido das diferentes partes do sistema.
- Certifique-se de que o cilindro se encontra por cima das balanças antes da realização da recuperação.
- Inicie a máquina de recuperação e opera-a de acordo com as instruções do fabricante.
- Não encha os cilindros em demasia. (No máximo 80 % de carga de volume líquido).
- Não exceda a pressão de trabalho máxima do cilindro, mesmo que apenas temporariamente.
- Após o enchimento correto dos cilindros e a conclusão do processo, certifique-se de que os cilindros e o equipamento são removidos do local imediatamente e todas as válvulas de isolamento no equipamento estão fechadas.
- O refrigerante recuperado não deve ser introduzido noutra sistema de arrefecimento, exceto caso tenha sido limpo e inspecionado.
- O equipamento deve apresentar um rótulo que indique que foi desmantelado e que o refrigerante foi

removido. O rótulo deve estar datado e assinado.

- Certifique-se de que o equipamento possui rótulos que indiquem que contém refrigerante inflamável. Durante a recuperação do refrigerante do sistema, quer para manutenção ou desmantelamento, recomenda-se a adoção de boas práticas relacionadas com a recuperação segura de todos os refrigerantes.
- Ao transferir o refrigerante para os cilindros, certifique-se de que utiliza apenas cilindros de recuperação de refrigerante apropriados. Certifique-se de que possui o número correto de cilindros disponível para armazenar a carga total do sistema. Todos os cilindros a usar destinam-se ao refrigerante recuperado e possuem rótulo com o respetivo refrigerante (isto é, cilindros específicos para a recuperação de refrigerante). Os cilindros devem incluir uma válvula de alívio de pressão e as válvulas de corte associadas em bom estado de funcionamento. Os cilindros de recuperação vazios são evacuados e, se possível, refrigerados antes da realização da recuperação.
- O equipamento de recuperação deverá encontrar-se em bom estado de funcionamento e incluir as instruções do equipamento em questão e deverá ser adequado para a recuperação de refrigerantes inflamáveis. Além disso, devem estar disponíveis balanças calibradas e em bom estado de funcionamento. As mangueiras devem incluir acoplamentos de desconexão à prova de fugas e estar em boas condições. Antes de utilizar a máquina de recuperação, verifique se está num bom estado de funcionamento, se a sua manutenção foi realizada corretamente e se os componentes elétricos associados estão selados para evitar a ignição caso haja libertação de refrigerante. Consulte o fabricante em caso de dúvidas.
- O refrigerante recuperado deverá ser devolvido ao fornecedor de refrigerante no cilindro de recuperação correto e deverá ser



providenciada a respectiva Nota de Transferência de Resíduos. Não misture refrigerantes nas unidades de recuperação e, em particular, nos cilindros.

- Se for necessário remover compressores ou óleos dos compressores, certifique-se de que estes foram evacuados de forma aceitável, garantindo que o refrigerante inflamável não permanece misturado no lubrificante. O processo de evacuação deverá ser executado antes da devolução do compressor ao fornecedor. Para acelerar o processo, só se deverá aplicar aquecimento elétrico no corpo do compressor. Se for necessário drenar óleo do sistema, a drenagem deve ser realizada de forma segura.
- A manutenção deve ser realizada sempre de acordo com as recomendações do fabricante do equipamento. As operações de manutenção e reparação que requeiram a assistência de outro pessoal qualificado deverão ser realizadas sob a supervisão de uma pessoa competente no uso de refrigerantes inflamáveis.
- Todas as pessoas envolvidas em trabalhos ou na abertura de um circuito refrigerante devem possuir um certificado válido emitido por uma autoridade acreditada pela indústria que reconheça a sua competência no manuseamento seguro de refrigerantes de acordo com uma especificação reconhecida pela indústria.
- Tenha em atenção que este produto contém peças que não necessitam de manutenção. O gás refrigerante neste aparelho não pode ser substituído/reabastecido.
- Este aparelho pode ser utilizado por crianças com mais de 8 anos de idade e por pessoas com capacidades físicas, sensoriais ou mentais reduzidas, ou por pessoas sem experiência e conhecimentos, caso sejam supervisionadas ou se receberem instruções relativamente à utilização do aparelho de forma segura e compreenderem os riscos envolvidos.

- As crianças não devem brincar com o aparelho.
- A limpeza e a manutenção por parte do utilizador não devem ser realizadas por crianças sem supervisão.
- Certifique-se de que a parte de trás da unidade se encontra a, pelo menos, 31 cm da parede. Não coloque a unidade em frente a cortinas ou cortinados, caso contrário estes podem obstruir a entrada de ar traseira.
- Se o cabo de alimentação estiver danificado, deverá ser substituído pelo fabricante, pelo serviço de assistência ou por um técnico qualificado de modo a evitar qualquer perigo.
- Se utilizar este aparelho com uma extensão, não exceda a voltagem nominal máxima da mesma.
- Não use este aparelho em casas de banho nem locais/ ambientes húmidos.
- O aparelho não pode ser usado dentro de armários fechados nem vestiários.
- Não cubra o aparelho com peças de vestuário ou qualquer outro tecido.
- O aparelho deve ser mantido a uma distância adequada das paredes, móveis e cortinas para evitar que sobreaqueça devido a má ventilação.
- O aparelho não deve ser utilizado quando ninguém estiver em casa. Caso se ausente por longos períodos de tempo, desligue o aparelho e remova a ficha da tomada.
- O filtro deve ser limpo ou substituído periodicamente de forma a prevenir um fluxo de ar insuficiente causado pela acumulação de partículas de pó. Um mau fluxo de ar irá causar sobreaquecimento, reduzir o desempenho da unidade e aumentar os riscos.
- Este aparelho foi criado APENAS PARA UTILIZAÇÃO DOMÉSTICA.
- O aparelho não deve ser instalado na lavandaria.
- Tenha em atenção o aviso que se segue relativamente aos modelos A018I-09C, A018I-09CH, A018I-12C e A018I-12CH: devido à potência consumida por este produto durante o arranque, poderão ocorrer quedas de tensão e isto pode afetar outros equipamentos (p. ex. enfraquecimento das luzes). Por isso, pedimos

que se certifique de que o seu produto só é ligado a uma fonte de alimentação com uma impedância de sistema máxima admissível de  $Z_{max} = 0,367 \text{ Ohm}$ . Caso necessite de uma explicação mais pormenorizada, pode entrar em contacto com a autoridade local em matéria de fornecimento de energia.







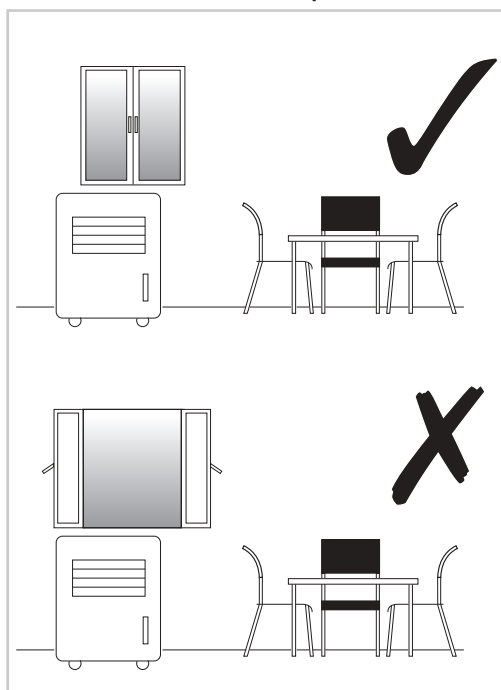

**IMPORTANTE!** A UNIDADE FOI CONCEBIDA PARA UMA OPERAÇÃO ENTRE 18 °C E 35 °C. O DESEMPENHO DA UNIDADE PODE DIMINUIR CONSIDERAVELMENTE SE A TEMPERATURA AMBIENTE EXCEDER ESTA GAMA DE TEMPERATURAS.

- Antes de utilizar a unidade, coloque-a na VERTICAL durante, pelo menos, 1 horas antes da utilização para que o refrigerante estabilize. Caso a unidade tenha sido colocada de lado ou virada ao contrário durante o transporte, deixe-a na vertical durante 4 horas antes da utilização.

- Para obter uma maior eficiência, a unidade deve ser operada num espaço fechado. Mantenha fechadas todas as portas, janelas e outras saídas para o exterior.
- Coloque a unidade a, pelo menos, 31 cm de outros objetos (p. ex. cortinas ou móveis) que possam reduzir o fluxo de ar na parte frontal ou nas entradas de ar da unidade.
- A unidade deve ser instalada sobre uma base plana.



## Dados Técnicos

	Este produto está em conformidade com os requisitos das diretivas e regulamentos europeus aplicáveis.
	Os resíduos de equipamentos elétricos não devem ser eliminados juntamente com os resíduos domésticos. Utilize as instalações de reciclagem existentes. Procure aconselhamento relativamente à reciclagem junto das autoridades locais ou do seu vendedor.
	Ler o manual do operador.
	Cuidado: risco de incêndio.
	Instruções de operação do manual do operador.
	Eliminação de pilhas gastas Para preservar os recursos naturais, recicle ou elimine as pilhas de forma adequada. Consulte a autoridade local competente em matéria de resíduos para obter informações sobre as opções de reciclagem e/ou eliminação disponíveis.
yyWxx	Código da data de fabrico; ano de fabrico (20yy) e semana de fabrico (Wxx).
	Indicador de manutenção; ler manual técnico.

Modelo	A018I-09C
Voltagem/frequência	220–240 V~/50 Hz
Capacidade de desumidificação	1L/h 30 °C HR 80 %
Tensão nominal	1110 W
Tipo de refrigerante	R290
Volume de ar	340 m³/h
Peso	29 kg
Dimensões da unidade	440 mm x 715 mm x 335 mm
Tipo de fusível	T/3,15AL/250 V~ ou T/2AL/250 V~

	<b>Símbolo</b>	<b>Valor</b>	<b>Unidade</b>
Capacidade nominal para arrefecimento	$P_{\text{rated}}$ para arrefecimento	2,6	kW
Potência absorvida nominal para arrefecimento	$P_{\text{EER}}$	1,0	kW
Rácio de eficiência energética nominal	EERd	2,6	-
Consumo energético em modo termóstato desligado	$P_{\text{TO}}$	N/A	W
Consumo energético em modo espera	$P_{\text{SB}}$	0,5	W
Consumo de eletricidade de aparelhos de conduta dupla (indicado em separado para arrefecimento e aquecimento)	DD:QDD	N/A	kWh/h
Consumo de eletricidade de aparelhos de conduta simples	SD:QSD	1,0	kWh/h
Nível de potência sonora	$L_{\text{WA}}$	65	dB(A)
Potencial de aquecimento global	PAG	3	kgCO <sub>2</sub> eq.
Equivalente em toneladas de CO <sub>2</sub>		0,000636	t
N/A - Não aplicável.			

Modelo	A018I-09CH
Voltagem/frequência	220–240 V~/50 Hz
Capacidade de desumidificação	1L/h 30 °C HR 80 %
Tensão nominal	1110 W (arrefecimento); 1050 W (aquecimento)
Tipo de refrigerante	R290
Volume de ar	340 m <sup>3</sup> /h
Peso	29 kg
Dimensões da unidade	440 mm x 715 mm x 335 mm
Tipo de fusível	T/3,15AL/250 V~ ou T/2AL/250 V~

	<b>Símbolo</b>	<b>Valor</b>	<b>Unidade</b>
Capacidade nominal para arrefecimento	$P_{\text{rated}}$ para arrefecimento	2,6	kW
Capacidade nominal para aquecimento	$P_{\text{rated}}$ para aquecimento	2,1	kW
Potência absorvida nominal para arrefecimento	$P_{\text{EER}}$	1,0	kW
Potência absorvida nominal para aquecimento	$P_{\text{COP}}$	0,913	kW
Rácio de eficiência energética nominal	EERd	2,6	-
Coefficiente de desempenho nominal	COPd	2,3	-
Consumo energético em modo termóstato desligado	$P_{\text{TO}}$	N/A	W
Consumo energético em modo espera	$P_{\text{SB}}$	0,5	W
Consumo de eletricidade de aparelhos de conduta dupla (indicado em separado para arrefecimento e aquecimento)	DD:QDD	N/A	kWh/h
Consumo de eletricidade de aparelhos de conduta simples (para arrefecimento)	SD:QSD	1	kWh/h
Consumo de eletricidade de aparelhos de conduta simples (para aquecimento)	SD:QSD	0,913	kWh/h
Nível de potência sonora	LWA	65	dB(A)
Potencial de aquecimento global	PAG	3	kgCO <sub>2</sub> eq.
Equivalente em toneladas de CO <sub>2</sub>		0,000636	t
N/A - Não aplicável.			

Modelo	A018I-12C
Voltagem/frequência	220–240 V~/50 Hz
Capacidade de desumidificação	1,2L/h 30 °C HR 80 %
Tensão nominal	1346 W
Tipo de refrigerante	R290
Volume de ar	340 m³/h
Peso	29 kg
Dimensões da unidade	440 mm x 715 mm x 335 mm
Tipo de fusível	T/3,15AL/250 V~ ou T/2AL/250 V~

	<b>Símbolo</b>	<b>Valor</b>	<b>Unidade</b>
Capacidade nominal para arrefecimento	$P_{\text{rated}}$ para arrefecimento	3,5	kW
Potência absorvida nominal para arrefecimento	$P_{\text{EER}}$	1,346	kW
Rácio de eficiência energética nominal	EERd	2,6	-
Consumo energético em modo termóstato desligado	$P_{\text{TO}}$	N/A	W
Consumo energético em modo espera	$P_{\text{SB}}$	0,5	W
Consumo de eletricidade de aparelhos de conduta dupla (indicado em separado para arrefecimento e aquecimento)	DD:QDD	N/A	kWh/h
Consumo de eletricidade de aparelhos de conduta simples	SD:QSD	1,346	kWh/h
Nível de potência sonora	$L_{\text{WA}}$	65	dB(A)
Potencial de aquecimento global	PAG	3	kgCO <sub>2</sub> eq.
Equivalente em toneladas de CO <sub>2</sub>		0,000678	t
N/A - Não aplicável.			

Modelo	A018I-12CH
Voltagem/frequência	220–240 V~/50 Hz
Capacidade de desumidificação	1,2L/h 30 °C HR 80 %
Tensão nominal	1346 W (arrefecimento); 1391 W (aquecimento)
Tipo de refrigerante	R290
Volume de ar	340 m³/h
Peso	29 kg
Dimensões da unidade	440 mm x 715 mm x 335 mm
Tipo de fusível	T/3,15AL/250 V~ ou T/2AL/250 V~

	<b>Símbolo</b>	<b>Valor</b>	<b>Unidade</b>
Capacidade nominal para arrefecimento	$P_{\text{rated}}$ para arrefecimento	3,5	kW
Capacidade nominal para aquecimento	$P_{\text{rated}}$ para aquecimento	2,638	kW
Potência absorvida nominal para arrefecimento	$P_{\text{EER}}$	1,346	kW
Potência absorvida nominal para aquecimento	$P_{\text{COP}}$	1,147	kW
Rácio de eficiência energética nominal	EERd	2,6	-
Coefficiente de desempenho nominal	COPd	2,3	-
Consumo energético em modo termóstato desligado	$P_{\text{TO}}$	N/A	W
Consumo energético em modo espera	$P_{\text{SB}}$	0,5	W
Consumo de eletricidade de aparelhos de conduta dupla (indicado em separado para arrefecimento e aquecimento)	DD:QDD	N/A	kWh/h
Consumo de eletricidade de aparelhos de conduta simples (para arrefecimento)	SD:QSD	1,346	kWh/h
Consumo de eletricidade de aparelhos de conduta simples (para aquecimento)	SD:QSD	1,147	kWh/h
Nível de potência sonora	LWA	65	dB(A)
Potencial de aquecimento global	PAG	3	kgCO <sub>2</sub> eq.
Equivalente em toneladas de CO <sub>2</sub>		0,000678	t
N/A - Não aplicável.			

## Avarias e resolução

Caso ocorra uma das situações mencionadas abaixo, verifique os itens seguintes antes de ligar para o serviço de assistência ao cliente.

<b>Problema</b>	<b>Causas Possíveis</b>	<b>Solução</b>
1. Unidade não se liga ao premir o botão para ligar/desligar	A luz do indicador de depósito de água cheio pisca, o depósito de água está cheio.	Descarte a água do depósito de água.
	A temperatura ambiente é inferior à temperatura configurada (modo de arrefecimento).	Reconfigure a temperatura.
2. Arrefecimento insuficiente	As portas ou janelas não estão fechadas.	Certifique-se de que todas as janelas e portas estão fechadas.
	Existem fontes de calor dentro da divisão.	Remova as fontes de calor, se possível.
	O tubo de exaustão de ar não está ligado ou está bloqueado.	Ligue ou limpe o tubo de exaustão de ar.
	A temperatura configurada é demasiado alta.	Reconfigure a temperatura.
	A entrada de ar está bloqueada.	Limpe a entrada de ar.

<b>Problema</b>	<b>Causas Possíveis</b>	<b>Solução</b>
3. Barulhento	A base não é suficientemente firme ou plana.	Coloque a unidade sobre uma base firme e plana, se possível.
	O som é provocado pelo fluxo de refrigerante no interior do aparelho de ar condicionado.	Isto é normal.
4. O indicador de depósito de água cheio ilumina-se frequentemente apenas 1 ou 2 horas após a última drenagem de água.	O motor de esguicho de água está danificado.	Repare-o ou substitua-o.
5. Código E0	O sensor da temperatura ambiente falhou.	Substitua o sensor da temperatura ambiente (a unidade também funciona sem a sua substituição.)
6. Código E1	O sensor de temperatura do condensador falhou.	Substitua o sensor de temperatura do condensador.
7. Código E2	Depósito de água cheio durante o arrefecimento	Remova o tampão de borracha e esvazie a água.
8. Código E3	O sensor de temperatura do evaporador falhou.	Substitua o sensor de temperatura do evaporador.
9. Código E4	Depósito de água cheio durante o aquecimento.	Esvazie o depósito de água.



**CUIDADO - NÃO TENTE REPARAR, DESMONTAR OU MODIFICAR O APARELHO. NO INTERIOR NÃO EXISTEM PEÇAS CUJA MANUTENÇÃO POSSA SER REALIZADA PELO UTILIZADOR. SUGERIMOS QUE CONTACTE O SERVIÇO DE ASSISTÊNCIA OU UM ELETRICISTA PROFISSIONAL CASO NECESSITE DE AJUDA.**

## Garantia

Empenhamo-nos especialmente na seleção cuidada de materiais de elevada qualidade e utilizamos técnicas de fabrico que nos permitem criar produtos que incorporam design e durabilidade. Este produto tem uma garantia do fabricante de 2 anos contra defeitos de fabrico, a partir da data de compra (se comprado na loja) ou data de entrega (se comprado online), sem custo adicional para uso doméstico normal (não profissional ou comercial).

Para apresentar uma reclamação ao abrigo desta garantia, é necessário apresentar a prova de compra (tal como um recibo, uma fatura de compra ou outra prova admissível em conformidade com a lei em vigor). Mantenha o comprovativo de compra num lugar seguro. Para esta garantia se aplicar, o produto comprado tem de ser novo; não se aplica a produtos em segunda mão ou a produtos de exibição. Salvo disposição em contrário na lei em vigor, a garantia de qualquer produto de substituição expira no final do período da garantia do produto original.

Esta garantia cobre defeitos e falhas de produto, desde que o produto tenha sido utilizado para o fim a que se destina e tenha sido sujeito à instalação, limpeza, manutenção e a cuidados de acordo com as informações contidas nestes termos e condições, no manual do utilizador e na prática padrão, desde que a mesma não contrarie o manual de utilizador.

Esta garantia não cobre defeitos e danos causados pelo desgaste normal, nem danos que possam resultar de utilização indevida, instalação ou montagem incorreta, negligência, acidentes, utilizações indevidas ou modificações do produto. Salvo disposição em contrário na lei em vigor, esta garantia não abrange, em caso algum, custos auxiliares (expedição, deslocação, custos de desinstalação e reinstalação, mão-de-obra, etc), ou danos diretos e indiretos.



Se o produto apresentar algum defeito, iremos, dentro de um prazo razoável, substituir.

Os direitos no âmbito desta garantia têm força executiva no país onde adquiriu este produto. As questões relativas à garantia devem ser esclarecidas na loja onde adquiriu o produto. A garantia complementa e não afeta os seus direitos legais.

Se adquiriu este produto em Portugal - o distribuidor é responsável por quaisquer defeitos de conformidade do produto de acordo com os termos da lei relativa a garantias (Decreto-Lei N.º 67/2003), aditada pelo Decreto-Lei N.º 84/2008.

**IMPORTANTE – CONSERVE ESTE MANUAL  
PARA FUTURAS CONSULTAS: LEIA  
ATENTAMENTE.**

# EN Installation

Before starting operations in this section:

1. A mobile air-conditioner shall be installed in the flat and empty place all around.
2. Find a place where there is power supply nearby.
3. Socket wiring should be in accordance with the local electric safety requirements.
4. Don't block the air outlet, and the required distance around should be at least 30 cm.
5. As shown in Fig. 1, install the exhaust hose, and adjust the window position well.

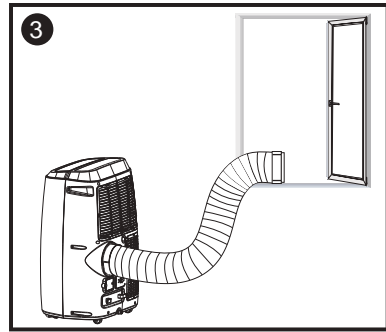
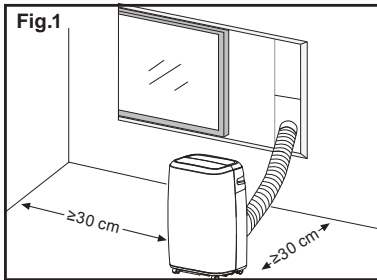

## Window slider kit installation

The installation manner of window slider kit is mostly in "horizontal" and "vertical", no much difference in actual process.

As shown Fig. 3 and Fig. 3a, check the min. and max. size of the window.

## Temporary installation

1. Twist both ends of the exhaust hose into the housing adaptor #10 and the window connector #11. (clockwise)
2. Insert the housing adaptor clip into openings at back of the air conditioner (See Fig. 2) .
3. Put the other end of the exhaust hose to the near windowsill.

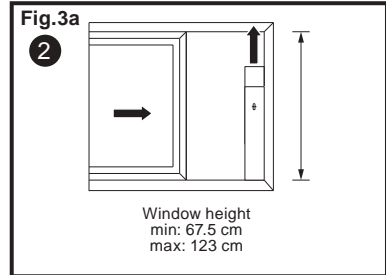
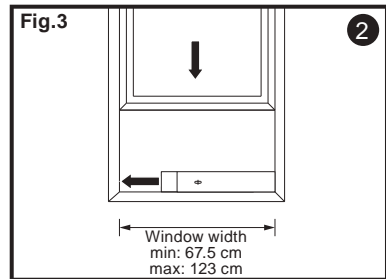
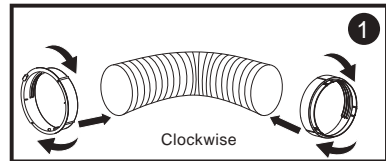
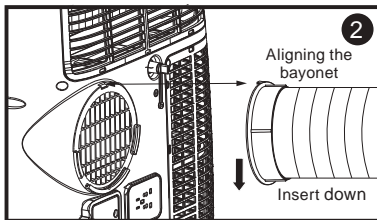
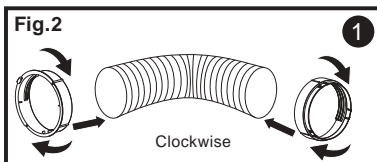

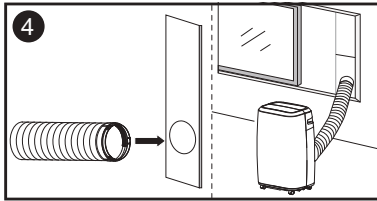
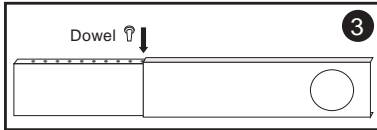

To properly insulate rooms with other window type (french window / roof window), use an insulation kit (sold separately).

## Pierce through a wall Installation

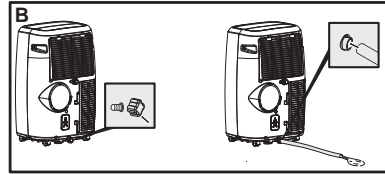
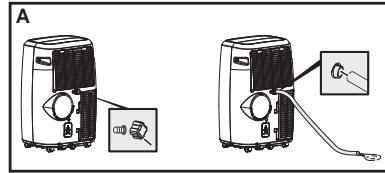
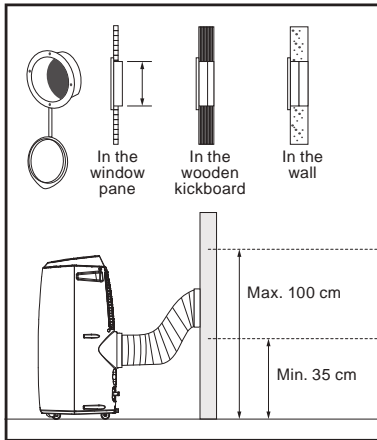

If using the dehumidification function, unload the exhaust pipe.

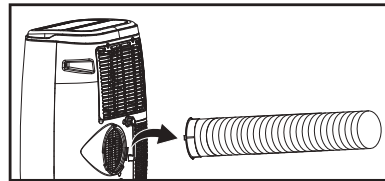

## Continuous drainage

1. The continuous drainage from the appliance can be achieved if there is a drainage point nearby.
2. Take out the blockage (2 pieces) from the continuous drainage outlet (A), or take out the blockage (2 pieces) from the drainage outlet (B), and then connect the hose (inner diameter 16 mm, not included) to the continuous drainage outlet (A) or drainage outlet (B). Store the drain covers in order not to lose it. Plug it again on the drainage outlet once dehumidifying operation is finished.
3. Always keep the other end of the hose lower than the drainage outlet.

## FR Installation

Avant de lancer les opérations de cette section :

1. Un climatiseur mobile doit être installé dans le logement et un espace dégagé doit être prévu tout autour.
2. Trouvez un endroit disposant d'une prise secteur à proximité.
3. Le câblage de la prise doit être conforme aux exigences locales en matière de sécurité électrique.
4. Ne bloquez pas la sortie d'air, et l'espace libre nécessaire tout autour doit être d'au moins 30cm.
5. Comme indiqué dans l'illustration 1, installez le tuyau d'évacuation, et réglez bien la position de la fenêtre.

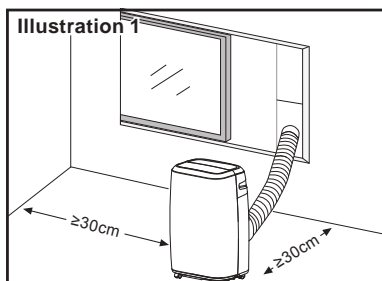

### Installation provisoire

1. Engagez en les faisant tourner les deux extrémités du tuyau d'évacuation dans l'adaptateur du boîtier (10) et dans le raccord de fenêtre (11). (dans le sens des aiguilles d'une montre)
2. Insérez le clip de l'adaptateur du boîtier dans les ouvertures situées à l'arrière du climatiseur (voir illustration 2).
3. Positionnez l'autre extrémité du tuyau d'évacuation sur la partie la plus proche du rebord de fenêtre.

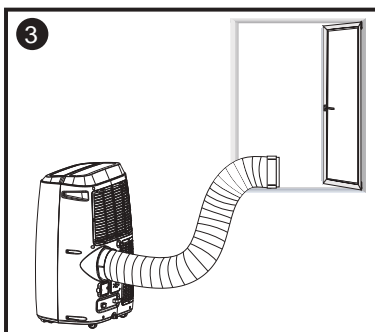
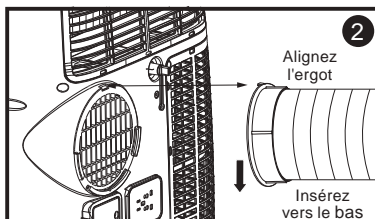
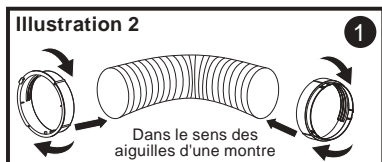

### Installation du kit pour fenêtre coulissante

La méthode d'installation du kit pour fenêtre coulissante est généralement soit « horizontale », soit « verticale », sans grande différence dans le processus concret.

Comme indiqué dans les illustrations 3 et 3a, vérifiez les dimensions minimale et maximale de la fenêtre.

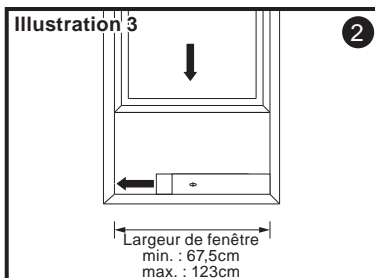
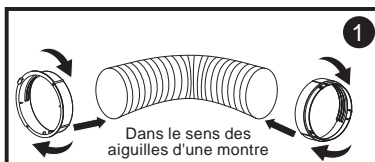

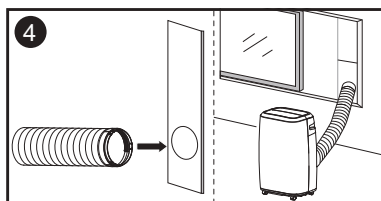
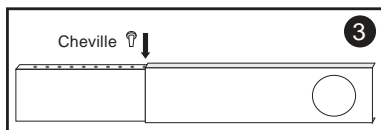
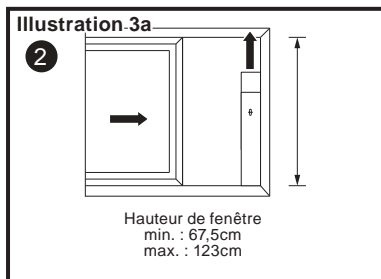

Pour isoler correctement les pièces comportant un autre type de fenêtre (porte-fenêtre/fenêtre de toit), utilisez un kit d'isolation (vendu séparément).

## Installation avec percement d'un mur

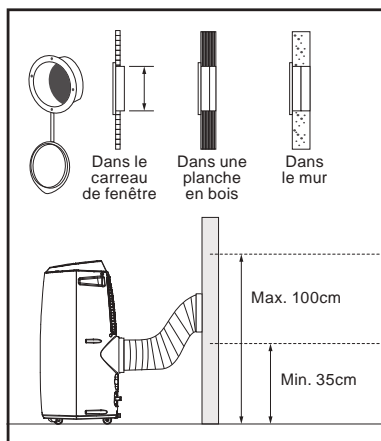

## Vidange continue

1. La vidange continue de l'appareil peut être assurée s'il y a un point d'évacuation à proximité.
2. Retirez le bouchon (2 pièces) de la sortie de vidange continue (A), ou retirez le bouchon (2 pièces) de la sortie de vidange (B). Puis raccordez le tuyau (diamètre intérieur de 16mm, non fourni) à la sortie de vidange continue (A) ou à la sortie de vidange (B). Rangez les caches de vidange afin de ne pas les perdre. À rebrancher sur la sortie de vidange une fois l'opération de déshumidification terminée.
3. Gardez toujours l'autre extrémité du tuyau à un niveau moins élevé que la sortie de vidange.

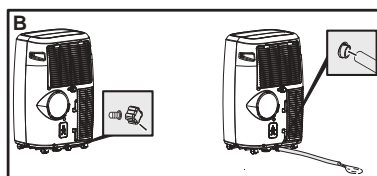
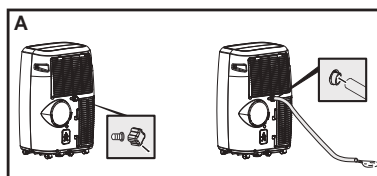

Si vous utilisez la fonction de déshumidification, libérez le tuyau d'évacuation.

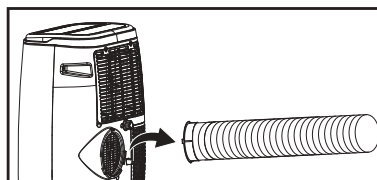

# ES Instalación

Antes de empezar a usarlo:

1. Un aire acondicionado portátil debe estar situado sobre una superficie plana y sin obstáculos a su alrededor.
2. Encuentre una toma de corriente situada cerca.
3. El cableado del enchufe debe ser compatible con los requisitos locales en materia de seguridad eléctrica.
4. No bloquee la salida de aire y respete la distancia mínima (al menos, 30 cm).
5. Como se indica en la fig. 1, instale el tubo de salida de aire y ajuste bien la posición de la ventana.

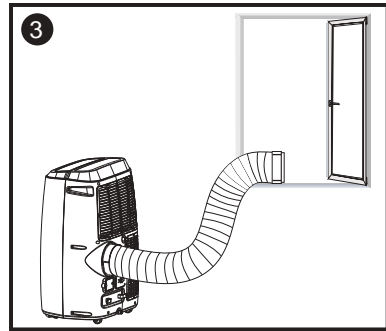
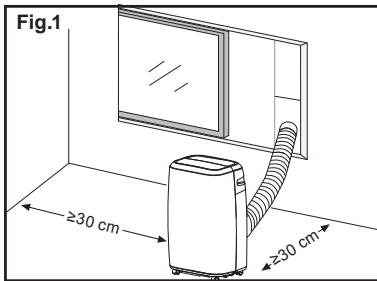

## Instalación del kit de deslizamiento de ventana

La instalación del kit de deslizamiento se puede realizar en posición «horizontal» y «vertical», pero el proceso es básicamente el mismo en ambos casos.

Como se indica en la fig. 3 y la fig. 3a, compruebe que el tamaño de la ventana esté entre el máximo y el mínimo indicados.

## Instalación temporal

1. Enrosque ambos extremos del tubo de salida de aire en el adaptador de la carcasa (10) y el conector de ventana (11). (hacia la derecha)
2. Introduzca el clip del adaptador de la carcasa en los orificios situados en la parte posterior del aire acondicionado (véase la fig. 2).
3. Coloque el otro extremo del tubo de salida de aire en el alféizar más próximo.

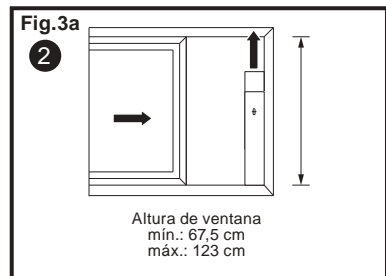
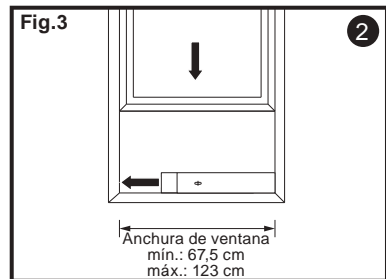
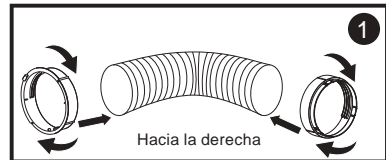
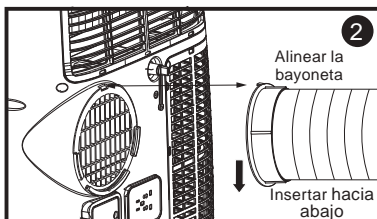
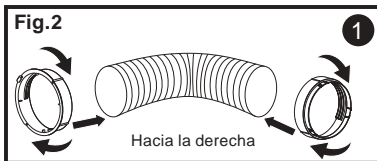

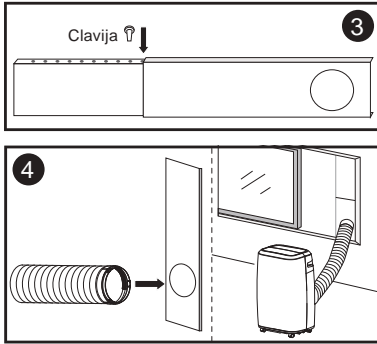

Para aislar correctamente las habitaciones con otro tipo de ventana (ventanal/tragaluz), use un kit de aislamiento (se vende por separado).

## Instalación con agujero a través de pared

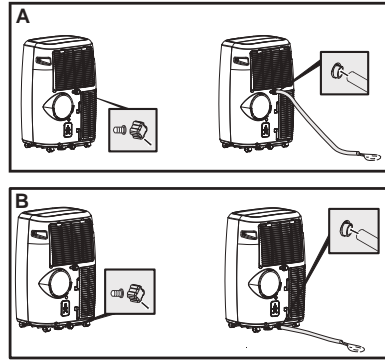
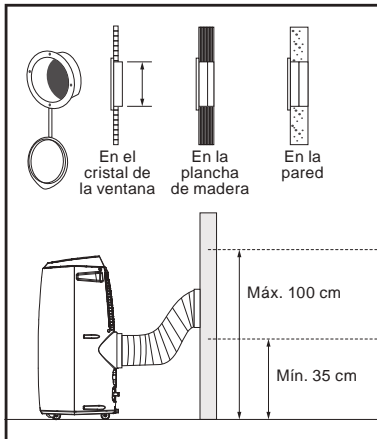

Si va a usar la función de deshumidificación, retire el tubo de salida de aire.

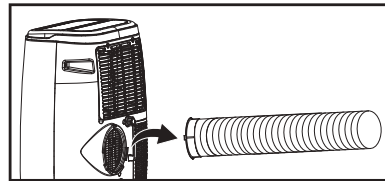

## Drenaje continuo

1. Es posible contar con un drenaje continuo del aparato si existe un sumidero cerca.
2. Retire el bloqueo (2 piezas) de la salida del drenaje continuo (A) o retire el bloqueo (2 piezas) de la salida del drenaje (B) y después conecte la manguera (diámetro interior de 16 mm, no incluida) a la salida del drenaje continuo (A) o la salida del drenaje (B). Guarde las tapas de los puntos de drenaje (para no perderlas). Vuelva a ponerlas en la salida del drenaje cuando haya terminado la deshumidificación.
3. Mantenga siempre el otro extremo de la manguera a una altura inferior a la salida del drenaje.

# PT Instalação

Antes de iniciar as operações nesta secção:

1. O aparelho de ar condicionado portátil deve ser instalado num local vazio e plano.
2. Encontre um local com uma fonte de alimentação próxima.
3. Os fios da tomada devem estar em conformidade com os requisitos locais de segurança elétrica.
4. Não bloqueie a saída de ar e respeite a distância exigida em torno do aparelho de, pelo menos, 30 cm.
5. Instale o tubo de exaustão conforme indicado na imag. 1 e ajuste bem a posição da janela.

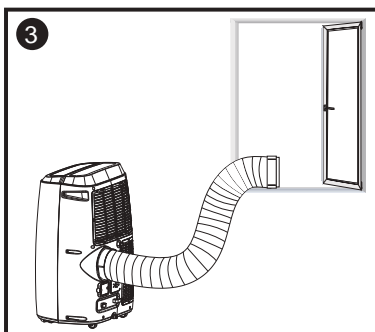
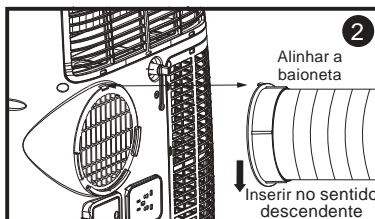
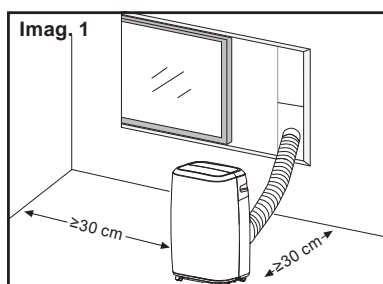

## Instalação temporária

1. Encaixe ambas as extremidades do tubo de exaustão no adaptador da estrutura (10) e no conector para a janela (11). (sentido dos ponteiros do relógio)
2. Insira o clipe do adaptador da estrutura nas aberturas na traseira do aparelho de ar condicionado (ver imag. 2).
3. Coloque a outra extremidade do tubo de exaustão junto do parapeito.



## Instalação do kit para janelas deslizantes

A instalação do kit para janelas deslizantes é realizada, maioritariamente, na "horizontal" e na "vertical", o processo não apresenta grandes diferenças.

Verifique as dimensões mín. e máx. da janela conforme indicado na imag. 3 e na imag. 3a.

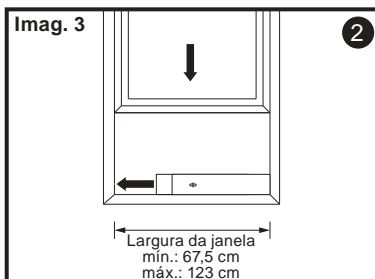
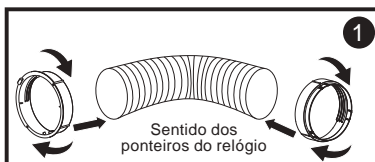



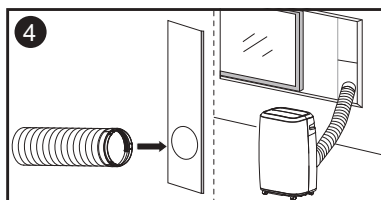
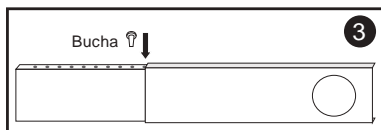
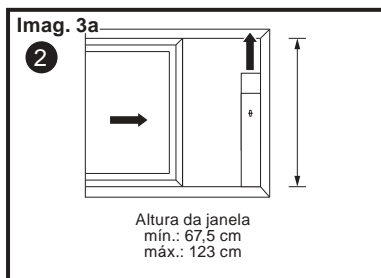

Para isolar corretamente divisões com outros tipos de janela (portas-janelas/claraboias), use um kit de isolamento (vendido em separado).

## Instalação com perfuração de parede

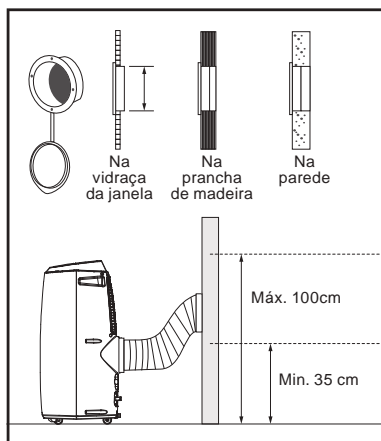

## Drenagem contínua

1. É possível uma drenagem contínua do aparelho, caso haja um ponto de drenagem próximo.
2. Retire o bloqueio (2 peças) da saída de drenagem contínua (A) ou retire o bloqueio (2 peças) da saída de drenagem (B) e, depois, ligue o tubo (diâmetro interior de 16 mm, não incluído) à saída de drenagem contínua (A) ou à saída de drenagem (B). Guarde a tampa para não a perder. Volte a colocá-lo na saída de drenagem assim que o modo de desumidificação for concluído.
3. Mantenha a outra extremidade do tubo abaixo da saída de drenagem.

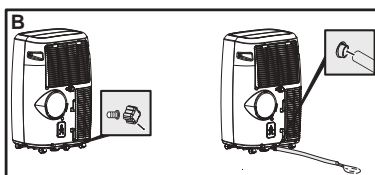
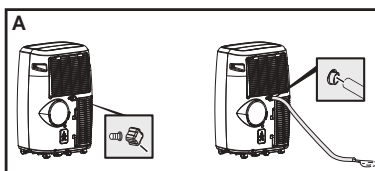

Se estiver a utilizar a função de desumidificação, descarregue o tubo de exaustão.

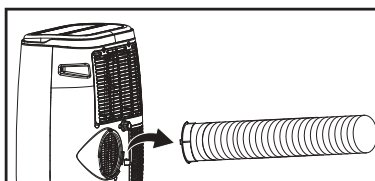

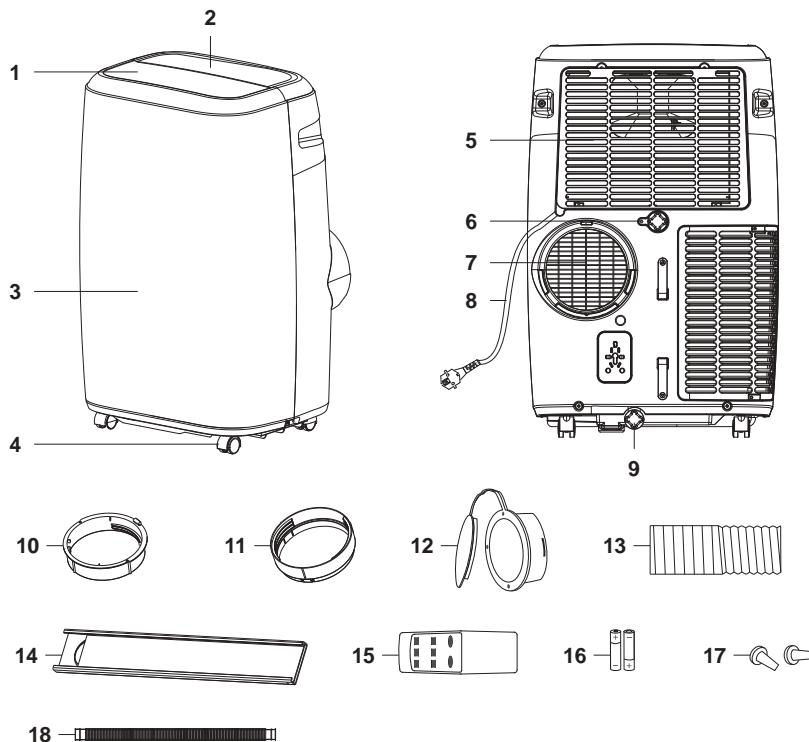

- EN** 1. Louver 2. Operation panel 3. Front cover 4. Castor 5. Air inlet 6. Continuous drainage outlet 7. Air outlet 8. Power line 9. Drainage outlet 10. Housing adaptor 11. Window connector 12. Permanent fixture & cap 13. Exhaust hose 14. Window kit 15. Remote controller 16. Batteries (included) 17. Dowels x 2 (one for installation, the other for spare part) 18. Water pipe
- FR** 1. Lamelles 2. Panneau de commande 3. Capot avant 4. Roulette 5. Arrivée d'air 6. Vidange continue 7. Sortie d'air 8. Câble électrique 9. Sortie de vidange 10. Adaptateur du boîtier 11. Raccord de fenêtre 12. Fixation permanente et couvercle 13. Tuyau d'évacuation 14. Kit de fenêtre 15. Télécommande 16. Piles (fournies) 17. 2 chevilles (une pour l'installation, l'autre pour la pièce de rechange) 18. Tuyau d'eau
- ES** 1. Listón 2. Panel de control 3. Cubierta frontal 4. Ruedecilla 5. Entrada de aire 6. Salida del drenaje continuo 7. Salida de aire 8. Cable de alimentación 9. Salida del drenaje 10. Adaptador de la carcasa 11. Conector de ventana 12. Accesorio permanente con tapa 13. Tubo de salida de aire 14. Kit para ventana 15. Mando a distancia 16. Pilas (incluidas) 17. Clavija x 2 (una para la instalación, otra de repuesto) 18. Tubo de agua
- PT** 1. Grelha 2. Painel de operação 3. Cobertura frontal 4. Rodízio 5. Entrada de ar 6. Saída de drenagem contínua 7. Saída de ar 8. Cabo de alimentação 9. Saída de drenagem 10. Adaptador da estrutura 11. Conector para janela 12. Acessório permanente & tampa 13. Tubo de exaustão 14. Kit para janelas 15. Controlo remoto 16. Pilhas (incluídas) 17. Buchas x 2 (uma para a instalação, uma para a peça sobressalente) 18. Tubo de água

# EN Functions & Settings

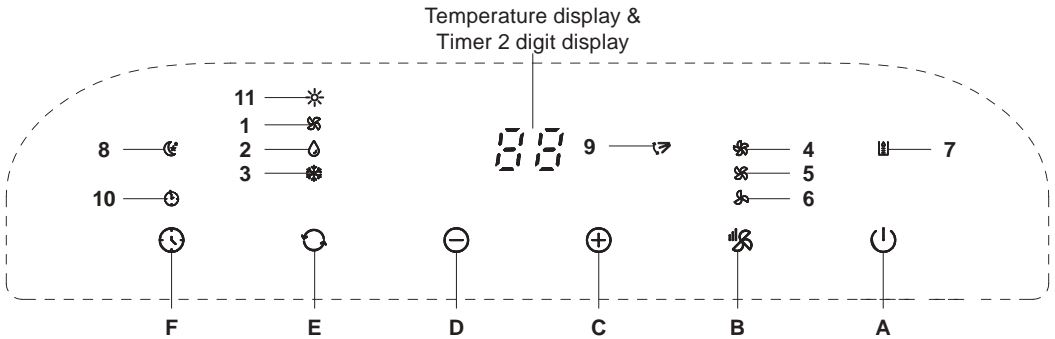

## Push button functions

A. Standby button	⏻
B. Fan speed adjustment button	✂
C. Up button	⊕
D. Down button	⊖
E. Operation mode button	↻
F. Timer button	⌚

## LED indicators

1. Fan	✂
2. Dehumidify	☹
3. Cool	❄
4. High speed	✂
5. Medium speed	✂
6. Low speed	✂
7. Full	▢
8. Sleep	☾
9. Auto swing	↶
10. Timer	⌚
11. Heating	☀

(Note: Only for products with heating function)

- Insert the plug into the mains socket, you will hear a beep.
- Touch the Standby button ⏻ to turn on the appliance. Touch the button again to turn off the appliance.
- The front panel will show the setting temperature while the appliance is on.

## Cooling operation

- Touch the Operation Mode Button ↻ till the ❄ icon light is on.
- Touch the Up Button ⊕ or Down button ⊖ to select a desired room temperature (16°C-31°C).
- Touch the Fan Speed Adjustment Button ✂ to select wind speed.

**Note:** When the actual room temperature is lower than desired room temperature the appliance will stop normal operation.





## Dehumidifying operation

- Touch the Operation Mode Button ↻ till the ☹ icon light is on.
- The default setting temperature is current room temperature minus 2°C.
- The default wind speed is ✂ Low wind speed.



**Note:** Don't connect the exhaust hose in the dehumidifying mode, and temperature can't be set manually in dehumidifying mode.

## Heating operation

(This function is only applicable for appliance with heating function, i.e. A018I-09CH and A018I-12CH).

- Touch the  button till the \* icon appears.
- Touch the  or  button to select a desired room temperature. (16°C- 31°C).
- Touch the  button to select wind speed.







## Fan operation

- Touch the Operation Mode Button  till the  icon light is on.
- Touch the Fan Speed Adjustment Button  to select wind speed.







**Note:** Temperature can't be set manually in fan mode.

## Timer operation

Timer ON setting:

- When the air-conditioner is OFF, touch the Timer Button  and select a desired ON time by touching Up Button  and Down Button .
- Preset ON Time is displayed on the operation panel.
- ON time can be regulated at any time in 1-24 hours.
- Touch the Timer button  again to confirm, Timer indicator  turns on.
- To deactivate the timer function, touch Timer button  until timer indicator  turns off.

Timer OFF setting:

- When the air-conditioner ON, touch Timer Button  and select a desired OFF time by touching Up Button  and Down Button .
- Preset OFF Time is displayed on the operation panel.
- OFF time can be regulated at any time in 1-24 hours.
- Touch the Timer button  again to confirm, Timer indicator  turns on.
- At this time, the operation panel only displays the timing time value and countdown, and does not display the temperature value.
- To deactivate the timer function, touch Timer button  until timer indicator  turns off.

## Internal tank water full alarm function

The inner water tank in the air-conditioner has one water level safety switches, it controls water level.

When water level reaches an anticipated height, the water full indicator lamp  lights up. Take off rubber stopper (2 pieces) and empty the water.

If this situation haven't been sloved after 5 minutes, then the E2 code will shown on the display.

## Appearance and Function of Remote Control

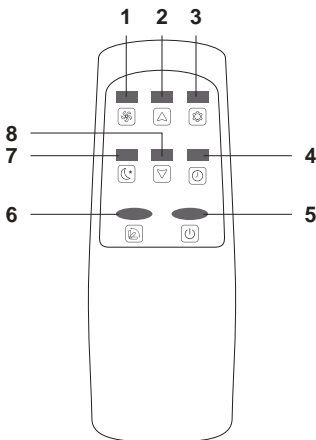

1. Fan speed adjustment button
2. Up button
3. Operation mode button
4. Timer button
5. Standby button
6. Auto swing button
7. Sleep button
8. Down button

**Notes:**

- Do not drop the remote control.
- Do not place the remote control in a location exposed to direct sunlight.
- The remote control requires 2 x AAA size batteries (included).

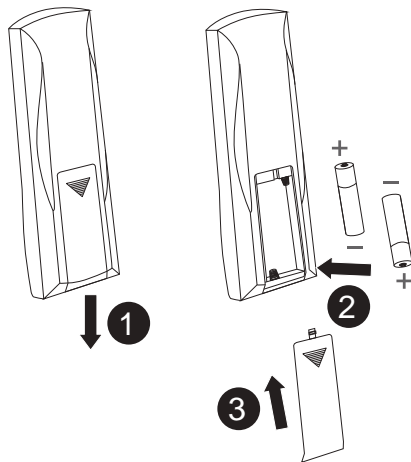

- Push down to open the back cover.
- When replacing the battery, pay attention to the positive and negative directions of the battery.

## FR Fonctions et réglages

Affichage de la température et  
Affichage à 2 chiffres de la minuterie

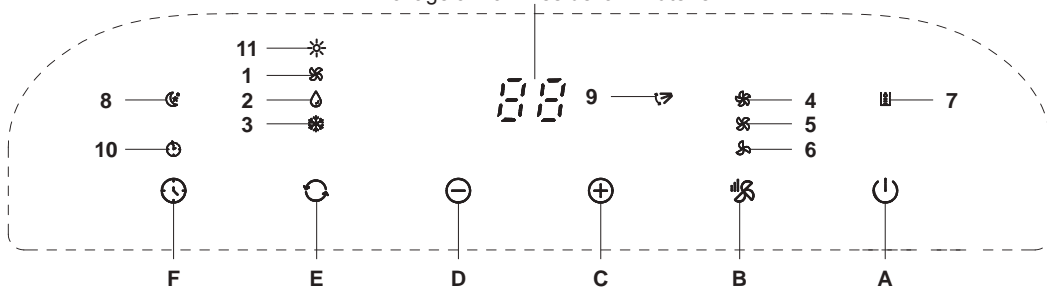

**Fonction des boutons-poussoirs**

- |                                                |  |
|------------------------------------------------|--|
| A. Bouton veille                               |  |
| B. Bouton de réglage de vitesse du ventilateur |  |
| C. Bouton haut                                 |  |
| D. Bouton bas                                  |  |
| E. Bouton mode de fonctionnement               |  |

**Voyants LED**

- |                      |  |
|----------------------|--|
| 1. Ventilateur       |  |
| 2. Déshumidification |  |
| 3. Froid             |  |
| 4. Haute vitesse     |  |
| 5. Vitesse moyenne   |  |

## F. Bouton minuterie



6. Vitesse faible

7. Complet

8. Mode Veille

9. Oscillation automatique

10. Minuterie

11. Chauffage

(Remarque : uniquement pour les produits avec fonction chauffage)



- Branchez la fiche à la prise secteur, vous entendez alors un signal sonore.
- Effleurez le bouton Veille pour allumer l'appareil. Effleurez à nouveau ce bouton pour éteindre l'appareil.
- Le panneau avant indique la température définie lorsque l'appareil est allumé.

### Mode froid

- Effleurez le Bouton Mode de Fonctionnement jusqu'à ce que le voyant de l'icône s'allume.
- Effleurez le Bouton Haut ou le Bouton Bas pour sélectionner la température ambiante souhaitée (16°C-31°C).
- Effleurez le Bouton de Réglage de Vitesse du Ventilateur pour sélectionner la force du souffle.

**Remarque :** Lorsque la température ambiante réelle est inférieure à la température ambiante souhaitée, l'appareil interrompt son fonctionnement normal.

### Mode déshumidification

- Effleurez le Bouton Mode de Fonctionnement jusqu'à ce que le voyant de l'icône s'allume.
- La température par défaut est la température ambiante du moment moins 2°C.
- La force de souffle par défaut est réglée sur vitesse faible .

**Remarque :** En mode déshumidification, ne raccordez pas le tuyau d'évacuation et sachez que la température ne peut pas être réglée manuellement.

### Mode chaud

(Cette fonction n'est valable que pour les appareils avec fonction chauffage, c'est-à-dire A018I-09CH et A018I-12CH).

- Effleurez le bouton jusqu'à ce que l'icône apparaisse.
- Effleurez le bouton ou pour sélectionner la température ambiante souhaitée. (16°C-31°C).
- Effleurez la touche pour sélectionner la force du souffle.

### Mode ventilateur

- Effleurez le Bouton Mode de Fonctionnement jusqu'à ce que le voyant de l'icône s'allume.
- Effleurez le Bouton de Réglage de Vitesse du Ventilateur pour sélectionner la force du souffle.

**Remarque :** La température ne peut pas être réglée manuellement en mode ventilateur.

### Mode minuterie

Réglage minuterie activée :

- Lorsque le climatiseur est éteint, effleurez le Bouton Minuterie et sélectionnez l'heure de mise en marche souhaitée en effleurant le Bouton Haut et le Bouton Bas .
- Heure d'activation préprogrammée s'affiche sur le panneau de commande.
- L'heure d'activation peut être réglée à tout moment entre 1 et 24 heures.
- Effleurez à nouveau le bouton Minuteur pour confirmer, le voyant du Minuteur s'allume.
- Pour désactiver la fonction minuterie, effleurez le bouton Minuterie jusqu'à ce que le voyant minuterie s'éteigne.

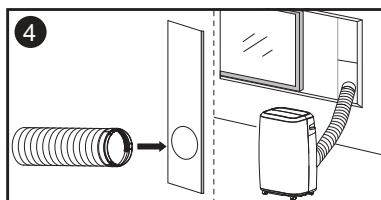
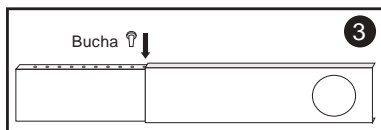
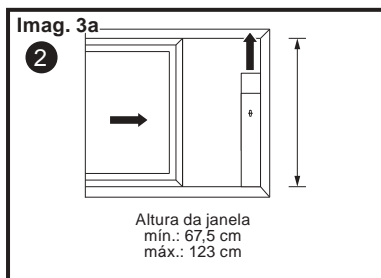

Para isolar corretamente divisões com outros tipos de janela (portas-janelas/claraboias), use um kit de isolamento (vendido em separado).

## Instalação com perfuração de parede

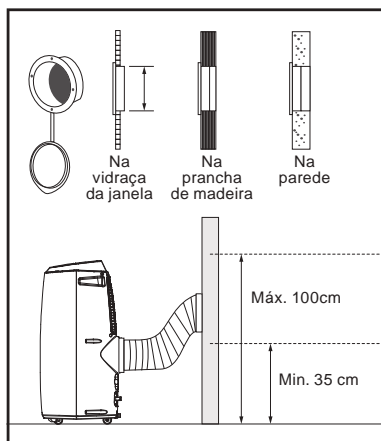

## Drenagem contínua

1. É possível uma drenagem contínua do aparelho, caso haja um ponto de drenagem próximo.
2. Retire o bloqueio (2 peças) da saída de drenagem contínua (A) ou retire o bloqueio (2 peças) da saída de drenagem (B) e, depois, ligue o tubo (diâmetro interior de 16 mm, não incluído) à saída de drenagem contínua (A) ou à saída de drenagem (B). Guarde a tampa para não a perder. Volte a colocá-lo na saída de drenagem assim que o modo de desumidificação for concluído.
3. Mantenha a outra extremidade do tubo abaixo da saída de drenagem.

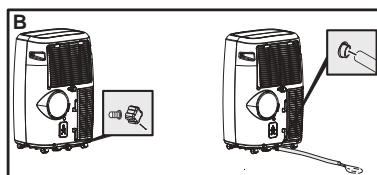
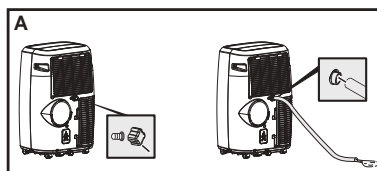

Se estiver a utilizar a função de desumidificação, descarregue o tubo de exaustão.

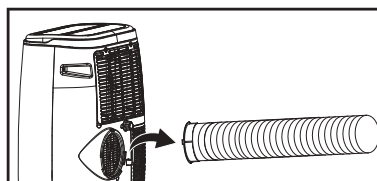

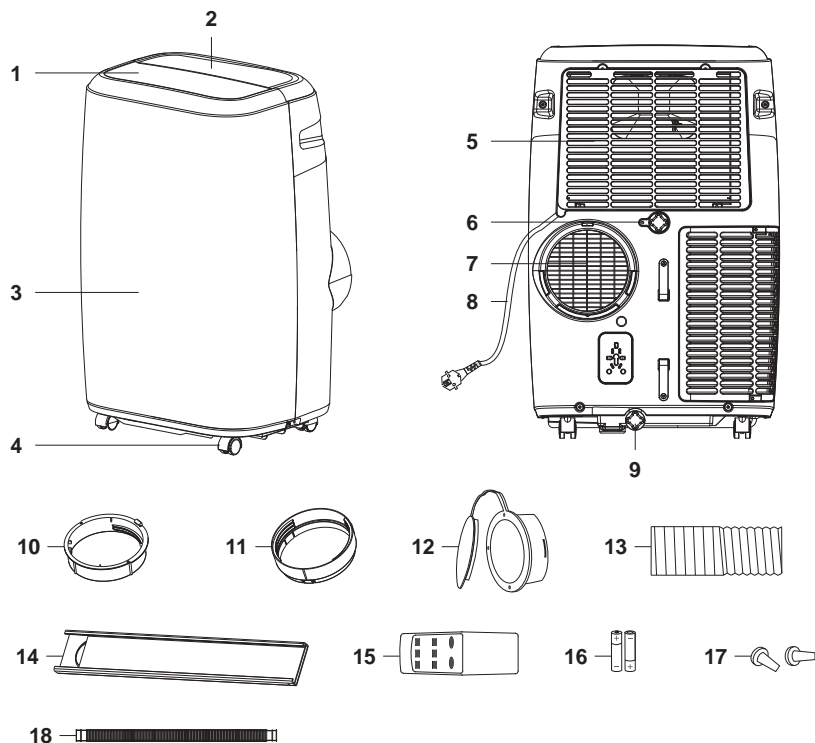

- EN** 1. Louver 2. Operation panel 3. Front cover 4. Castor 5. Air inlet 6. Continuous drainage outlet 7. Air outlet 8. Power line 9. Drainage outlet 10. Housing adaptor 11. Window connector 12. Permanent fixture & cap 13. Exhaust hose 14. Window kit 15. Remote controller 16. Batteries (included) 17. Dowels x 2 (one for installation, the other for spare part) 18. Water pipe
- FR** 1. Lamelles 2. Panneau de commande 3. Capot avant 4. Roulette 5. Arrivée d'air 6. Vidange continue 7. Sortie d'air 8. Câble électrique 9. Sortie de vidange 10. Adaptateur du boîtier 11. Raccord de fenêtre 12. Fixation permanente et couvercle 13. Tuyau d'évacuation 14. Kit de fenêtre 15. Télécommande 16. Piles (fournies) 17. 2 chevilles (une pour l'installation, l'autre pour la pièce de rechange) 18. Tuyau d'eau
- ES** 1. Listón 2. Panel de control 3. Cubierta frontal 4. Ruedecilla 5. Entrada de aire 6. Salida del drenaje continuo 7. Salida de aire 8. Cable de alimentación 9. Salida del drenaje 10. Adaptador de la carcasa 11. Conector de ventana 12. Accesorio permanente con tapa 13. Tubo de salida de aire 14. Kit para ventana 15. Mando a distancia 16. Pilas (incluidas) 17. Clavija x 2 (una para la instalación, otra de repuesto) 18. Tubo de agua
- PT** 1. Grelha 2. Painel de operação 3. Cobertura frontal 4. Rodízio 5. Entrada de ar 6. Saída de drenagem contínua 7. Saída de ar 8. Cabo de alimentação 9. Saída de drenagem 10. Adaptador da estrutura 11. Conector para janela 12. Acessório permanente & tampa 13. Tubo de exaustão 14. Kit para janelas 15. Controlo remoto 16. Pilhas (incluídas) 17. Buchas x 2 (uma para a instalação, uma para a peça sobressalente) 18. Tubo de água



# EN Functions & Settings

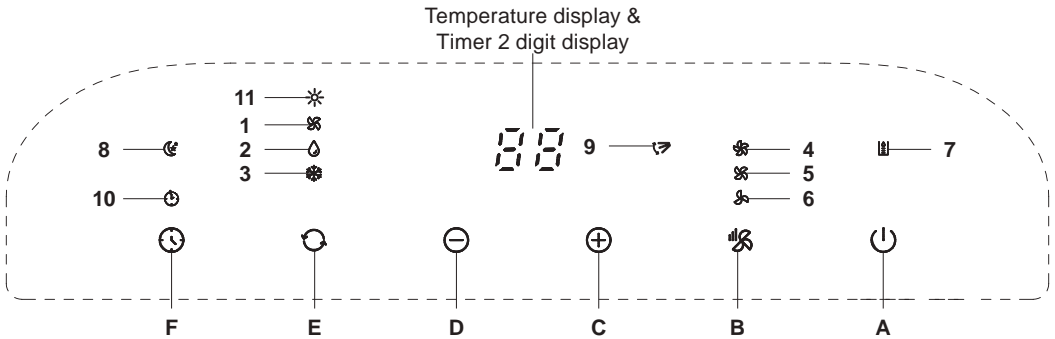

## Push button functions

A. Standby button	
B. Fan speed adjustment button	
C. Up button	
D. Down button	
E. Operation mode button	
F. Timer button	

## LED indicators

1. Fan	
2. Dehumidify	
3. Cool	
4. High speed	
5. Medium speed	
6. Low speed	
7. Full	
8. Sleep	
9. Auto swing	
10. Timer	
11. Heating	

(Note: Only for products with heating function)

- Insert the plug into the mains socket, you will hear a beep.
- Touch the Standby button to turn on the appliance. Touch the button again to turn off the appliance.
- The front panel will show the setting temperature while the appliance is on.

## Cooling operation

- Touch the Operation Mode Button till the icon light is on.
- Touch the Up Button or Down button to select a desired room temperature (16°C-31°C).
- Touch the Fan Speed Adjustment Button to select wind speed.

**Note:** When the actual room temperature is lower than desired room temperature the appliance will stop normal operation.





## Dehumidifying operation

- Touch the Operation Mode Button till the icon light is on.
- The default setting temperature is current room temperature minus 2°C.
- The default wind speed is Low wind speed.



**Note:** Don't connect the exhaust hose in the dehumidifying mode, and temperature can't be set manually in dehumidifying mode.

## Heating operation

(This function is only applicable for appliance with heating function, i.e. A018I-09CH and A018I-12CH).

- Touch the  button till the \* icon appears.
- Touch the  or  button to select a desired room temperature. (16°C- 31°C).
- Touch the  button to select wind speed.







## Fan operation

- Touch the Operation Mode Button  till the  icon light is on.
- Touch the Fan Speed Adjustment Button  to select wind speed.







**Note:** Temperature can't be set manually in fan mode.

## Timer operation

Timer ON setting:

- When the air-conditioner is OFF, touch the Timer Button  and select a desired ON time by touching Up Button  and Down Button .
- Preset ON Time is displayed on the operation panel.
- ON time can be regulated at any time in 1-24 hours.
- Touch the Timer button  again to confirm, Timer indicator  turns on.
- To deactivate the timer function, touch Timer button  until timer indicator  turns off.

Timer OFF setting:

- When the air-conditioner ON, touch Timer Button  and select a desired OFF time by touching Up Button  and Down Button .
- Preset OFF Time is displayed on the operation panel.
- OFF time can be regulated at any time in 1-24 hours.
- Touch the Timer button  again to confirm, Timer indicator  turns on.
- At this time, the operation panel only displays the timing time value and countdown, and does not display the temperature value.
- To deactivate the timer function, touch Timer button  until timer indicator  turns off.

## Internal tank water full alarm function

The inner water tank in the air-conditioner has one water level safety switches, it controls water level.

When water level reaches an anticipated height, the water full indicator lamp  lights up. Take off rubber stopper (2 pieces) and empty the water.

If this situation haven't been sloved after 5 minutes, then the E2 code will shown on the display.

## Appearance and Function of Remote Control

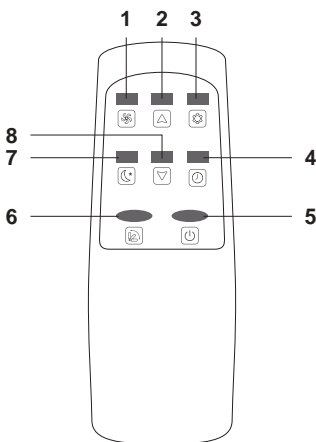

1. Fan speed adjustment button
2. Up button
3. Operation mode button
4. Timer button
5. Standby button
6. Auto swing button
7. Sleep button
8. Down button

**Notes:**

- Do not drop the remote control.
- Do not place the remote control in a location exposed to direct sunlight.
- The remote control requires 2 x AAA size batteries (included).

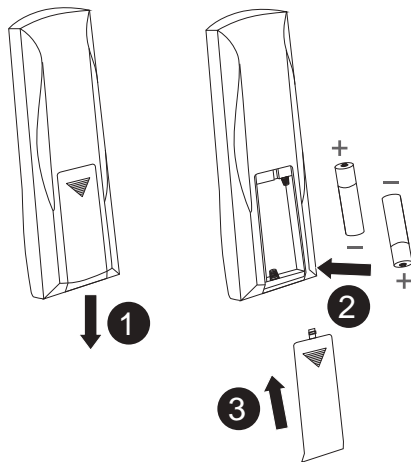

- Push down to open the back cover.
- When replacing the battery, pay attention to the positive and negative directions of the battery.

## FR Fonctions et réglages

Affichage de la température et  
Affichage à 2 chiffres de la minuterie

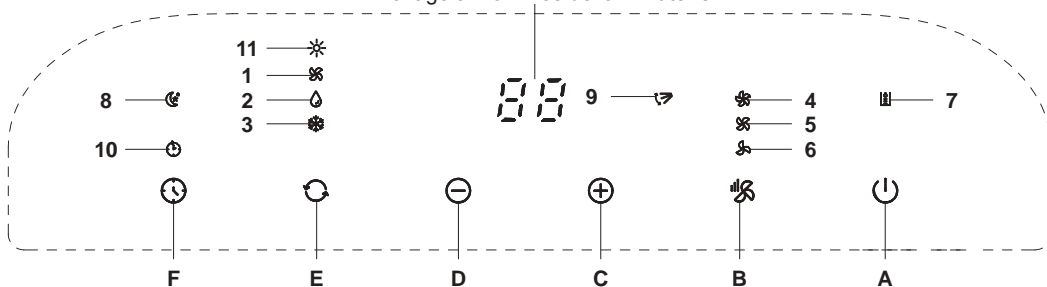

**Fonction des boutons-poussoirs**

- |                                                |  |
|------------------------------------------------|--|
| A. Bouton veille                               |  |
| B. Bouton de réglage de vitesse du ventilateur |  |
| C. Bouton haut                                 |  |
| D. Bouton bas                                  |  |
| E. Bouton mode de fonctionnement               |  |

**Voyants LED**

- |                      |  |
|----------------------|--|
| 1. Ventilateur       |  |
| 2. Déshumidification |  |
| 3. Froid             |  |
| 4. Haute vitesse     |  |
| 5. Vitesse moyenne   |  |

## F. Bouton minuterie



6. Vitesse faible

7. Complet

8. Mode Veille

9. Oscillation automatique

10. Minuterie

11. Chauffage

(Remarque : uniquement pour les produits avec fonction chauffage)



- Branchez la fiche à la prise secteur, vous entendez alors un signal sonore.
- Effleurez le bouton Veille pour allumer l'appareil. Effleurez à nouveau ce bouton pour éteindre l'appareil.
- Le panneau avant indique la température définie lorsque l'appareil est allumé.

### Mode froid

- Effleurez le Bouton Mode de Fonctionnement jusqu'à ce que le voyant de l'icône s'allume.
- Effleurez le Bouton Haut ou le Bouton Bas pour sélectionner la température ambiante souhaitée (16°C-31°C).
- Effleurez le Bouton de Réglage de Vitesse du Ventilateur pour sélectionner la force du souffle.

**Remarque :** Lorsque la température ambiante réelle est inférieure à la température ambiante souhaitée, l'appareil interromp son fonctionnement normal.

### Mode déshumidification

- Effleurez le Bouton Mode de Fonctionnement jusqu'à ce que le voyant de l'icône s'allume.
- La température par défaut est la température ambiante du moment moins 2°C.
- La force de souffle par défaut est réglée sur vitesse faible .

**Remarque :** En mode déshumidification, ne raccordez pas le tuyau d'évacuation et sachez que la température ne peut pas être réglée manuellement.

### Mode chaud

(Cette fonction n'est valable que pour les appareils avec fonction chauffage, c'est-à-dire A018I-09CH et A018I-12CH).

- Effleurez le bouton jusqu'à ce que l'icône apparaisse.
- Effleurez le bouton ou pour sélectionner la température ambiante souhaitée. (16°C-31°C).
- Effleurez la touche pour sélectionner la force du souffle.

### Mode ventilateur

- Effleurez le Bouton Mode de Fonctionnement jusqu'à ce que le voyant de l'icône s'allume.
- Effleurez le Bouton de Réglage de Vitesse du Ventilateur pour sélectionner la force du souffle.

**Remarque :** La température ne peut pas être réglée manuellement en mode ventilateur.

### Mode minuterie

Réglage minuterie activée :

- Lorsque le climatiseur est éteint, effleurez le Bouton Minuterie et sélectionnez l'heure de mise en marche souhaitée en effleurant le Bouton Haut et le Bouton Bas .
- Heure d'activation préprogrammée s'affiche sur le panneau de commande.
- L'heure d'activation peut être réglée à tout moment entre 1 et 24 heures.
- Effleurez à nouveau le bouton Minuteur pour confirmer, le voyant du Minuteur s'allume.
- Pour désactiver la fonction minuterie, effleurez le bouton Minuterie jusqu'à ce que le voyant minuterie s'éteigne.