

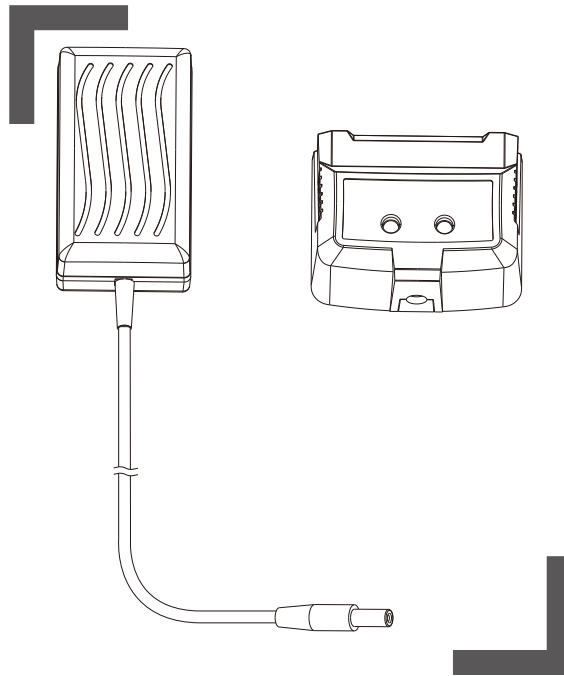

Carregador de 18V 1A



Instruções originais_MNL_NMC18_PT_V1_230118

NMC18

BX220IM



CUIDADO: Leia as instruções antes de usar o produto

Vamos **começar...**

Estas instruções são para a sua segurança. Leia-as completa e rigorosamente antes de usar o produto e guarda-as para referência futura.



Vamos **começar...**

02

Informação de segurança

03

O seu produto

06

Antes de começar

08



Em maior detalhe...

10

Funções do produto

10

Cuidado e manutenção

12

Reciclagem e eliminação

14

Garantia

15

Informação de segurança

AVISOS GERAIS DE SEGURANÇA PARA O CARREGADOR DE BATERIAS



AVISO! Leia todos os avisos de segurança, instruções, ilustrações e especificações.

O incumprimento de todas as instruções abaixo indicadas pode resultar em choque elétrico, fogo e/ou lesões graves.

Guarde todos os avisos e instruções para referência futura.

1. Este aparelho pode ser usado por crianças com mais de 8 anos de idade e por pessoas com capacidades físicas, sensoriais ou mentais reduzidas ou com falta de experiência e conhecimento, se tiverem supervisão ou se receberam instruções relativamente à utilização segura do aparelho e se compreenderam os perigos envolvidos. As crianças não devem brincar com o aparelho. A limpeza e manutenção por parte do utilizador não devem ser executadas por crianças sem supervisão.
2. Carregue o conjunto da bateria apenas da forma indicada neste manual de instruções.
3. Não carregue baterias não recarregáveis.
4. Se o fio de alimentação estiver danificado, tem de ser substituído pelo fabricante, pelo seu agente de apoio técnico ou por pessoas com qualificação equivalente de forma a evitar um perigo.
5. Desconecte o carregador da fonte de alimentação e deixe-o arrefecer antes de limpar, manter, armazenar e do transporte.

Vamos começar...

Informação de segurança

6. Proteja as peças elétricas da humidade. Não imersa essas peças em água ou outros líquidos para evitar um choque elétrico. Nunca coloque o carregador sob água corrente. Leia as instruções fornecidas no capítulo “Cuidado e manutenção”.
7. Antes de usar o carregador, leia todas as instruções e advertências indicadas no carregador e no conjunto da bateria.
8. Carregue o conjunto da bateria apenas no interior, dado que o carregador foi concebido apenas para uso no interior.
9. Não coloque nenhum objeto por cima do carregador, dado que tal pode causar sobreaquecimento. Não coloque o carregador perto de qualquer fonte de calor.
10. Não use o carregador se este tiver sido sujeito a um embate forte, se tiver caído ou se estiver danificado de qualquer outra forma. Solicite a verificação e reparação do carregador junto de um centro de serviço autorizado.
11. Não desmonte o carregador. A remontagem incorreta pode resultar em risco de incêndio, choque elétrico ou eletrocussão.
12. Para reduzir o risco de danos no cabo de alimentação e na ficha, puxe sempre a ficha em vez do cabo de alimentação ao desconectar o carregador da fonte de alimentação.
13. Carregue sempre o conjunto da bateria a temperaturas entre 5 °C e 40 °C. A temperatura ideal de carregamento é 18 °C a 24 °C.

Emergência

Familiarize-se com o uso deste produto através deste manual de instruções. Memorize as indicações de segurança e siga-as à letra. Tal irá ajudar a prevenir riscos e perigos.

- 1. Esteja sempre atento ao usar este produto, para conseguir reconhecer e lidar com os riscos atempadamente.** *Uma intervenção rápida pode evitar lesões graves e danos à propriedade.*
- 2. Desconecte da fonte de alimentação se existirem avarias.** *O produto deve ser verificado e reparado por um profissional qualificado, antes de o operar novamente.*

Vamos começar...

O seu produto

Vamos começar...

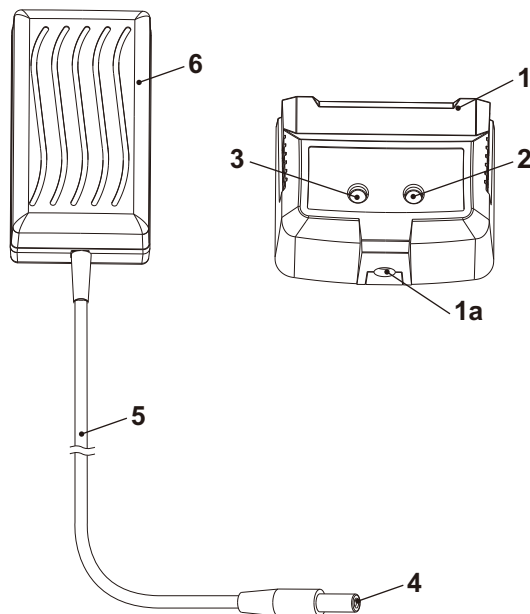

1. Suporte do carregador
 - a. Conexão
2. Indicador de energia verde
3. Indicador de carregamento vermelho
4. Ficha do carregador
5. Cabo do carregador
6. Adaptador do carregador com ficha

Especificações técnicas

Carregador:

- > **Modelo** : NMC18
- > **Entrada nominal** : 100-240 V~, 50-60 Hz, 30W
- > **Saída nominal** : 22.5 V --- , 1.0 A
- > **Classe de proteção** : II / 
- > **Peso** : Aprox. 0,17 kg



Conjunto da bateria utilizável como abaixo

- > **Modelo do conjunto da bateria** : NMBA18-2
- > **Tensão de saída da bateria** : 18 V ---
- > **Capacidade da bateria** : 2 Ah
- > **Tempo de carregamento** : Aprox. 2 h
- > **Tipo de bateria** : Li-Ion
- > **Peso** : Aprox. 0,39 kg
- > **Gama de temperatura ambiente** : 5-40 °C

Símbolos

No produto, na etiqueta de classificação e nestas instruções irá encontrar, entre outros, os símbolos e abreviaturas seguintes. Familiarize-se com os mesmos para reduzir os perigos, tais como lesões pessoais e danos materiais.

V ~	Volt, (tensão alternada)	Hz	Hertz
V ---	Volt, (tensão DC)	W	Watt
A	Ampere	mA	Miliampere
Ah	Ampere por hora	mAh	Miliampere por hora
°C	Degree Celsius	kg	Kilogram

 T 2 A Com fusível de classificação 2 A  Polaridade



Leia o manual de instruções.



Nota / Observação.



Cuidado / Aviso.

xxWyy Código da data de fabrico; ano de fabrico (20xx) e semana de fabrico (Wyy)



Este carregador é de classe de proteção II. Isto significa que está equipado com isolamento aumentado ou duplo

Vamos começar...



Símbolo WEEE. Os resíduos de produtos elétricos não devem ser eliminados juntamente com o lixo doméstico. Por favor, recicle se existirem instalações para o fazer. Procure aconselhamento para a reciclagem junto das suas autoridades locais ou do revendedor local.



Este aparelho destina-se apenas ao uso interior.



O produto respeita as diretivas europeias aplicáveis e foi efetuado um método de avaliação de conformidade para estas diretivas. Conformidade do Reino Unido avaliada.

Explicação da etiqueta de classificação

Carregador: NMC18

NM = Nome da marca

C = Carregador

18 = Tensão de saída da bateria (V)

Bateria: NMBA18-2

NM = Nome da marca

BA = Bateria

18 = Tensão de saída da bateria (V)

2 = Capacidade da bateria (Ah)

Desembalar

1. Desembale todas as peças e coloque-as sobre uma superfície plana e estável.
2. Remova todos os materiais de embalagem e dispositivos de envio se aplicável.
3. Assegure que o volume da entrega está completo e sem danos. Se descobrir que faltam peças ou que existem danos nas mesmas, não use o produto e contacte o seu revendedor. O uso de um produto incompleto ou danificado representa um perigo para pessoas e bens.
4. Assegure que tem todos os acessórios e ferramentas necessárias para a montagem e operação. Tal inclui também equipamento de proteção pessoal adequado.



AVISO! Este produto e a embalagem não são brinquedos para criança! As crianças não devem brincar com os sacos de plástico, folhas e peças pequenas! Há o perigo de asfixia!

Configuração

Ligar à fonte de alimentação

1. Insira completamente a ficha do carregador (4) na conexão (1a) do suporte do carregador (1) (Fig. 1).

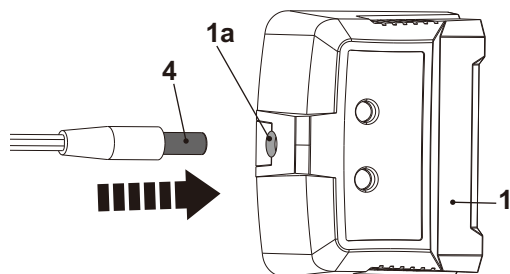

Fig. 1

2. Ligue a ficha do adaptador do carregador (6) a uma tomada adequada.



AVISO! Verifique a tensão! A tensão tem de estar em conformidade com a informação indicada na etiqueta de classificação!

3. O seu produto está agora pronto para ser usado.

Vamos começar...

Uso pretendido

Este carregador destina-se exclusivamente ao carregamento de conjuntos da bateria listados na secção das “Especificações Técnicas”.

Por motivos de segurança, é essencial ler a totalidade do manual de instruções antes da primeira operação e respeitar todas as instruções aí incluídas.

Carregar a bateria



AVISO! Não use nenhum outro carregador para além do especificamente fornecido para utilização com o equipamento. Carregue sempre num local seguro, afastado da humidade ou de fontes de calor!

1. Alinhe e deslize o suporte do carregador (1) nas ranhuras deslizantes (A-1) da bateria (A) até parar. Assegure que o conjunto da bateria (A) está completamente encaixado no suporte do carregador (1) (Fig. 2).
2. Ligue a ficha do adaptador do carregador (6) à fonte de alimentação.
3. O indicador de carregamento vermelho (3) acende-se.
4. O indicador de carregamento vermelho (3) apaga-se e o indicador de energia verde (2) acende-se depois de o carregamento estar concluído (isto demora, normalmente, 2-4 horas, ver secção “Indicadores de energia/carregamento” abaixo para os estados de carregamento), desconecte a ficha do adaptador do carregador (6) da fonte de alimentação.
5. Remova o suporte do carregador (1) do conjunto da bateria (A) (Fig. 3).

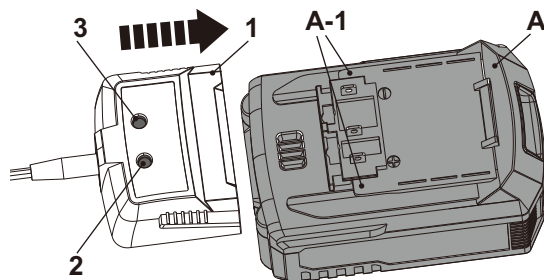

Fig. 2

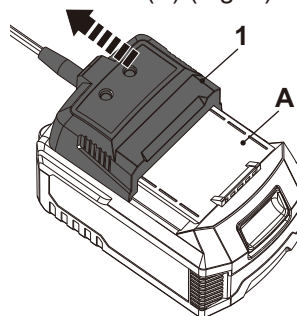

Fig. 3



NOTA: O carregamento não irá começar e o indicador de carregamento vermelho (3) não se irá acender se o conjunto da bateria já estiver carregado.



NOTA: É normal que o conjunto da bateria e o carregador fiquem quentes (mas não muito quentes) durante o processo de carregamento. Dependendo da temperatura e o nível de carga existente, o tempo de carregamento real pode variar.

A bateria não está carregada quando sai da fábrica. Por isso, tem de ser completamente carregada antes da primeira utilização.



AVISO! Carregue sempre a bateria antes de a armazenar! Por favor, carregue a bateria até ao nível máximo ou não inferior a metade da carga antes de armazenar. Se a ferramenta não for usada por um longo período de tempo, carregue a bateria a cada 3-6 meses.

É importante desconectar o carregador da fonte de alimentação depois de o carregamento estar concluído.

Arrefeça o conjunto da bateria, de um produto que acabou de ser operado, durante aproximadamente 20 minutos antes de tentar recarregar!

Indicadores de energia/estado de carregamento

Os indicadores (2, 3) no carregador (1) indicam o estado de carregamento (Fig. 4).

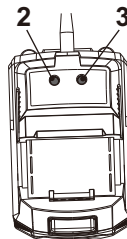

Indicador de energia verde (2)	Indicador de carregamento vermelho (3)	Estado		Observação
Desligado	Ligado ●		Carregamento	A carregar.
Ligado ●	Desligado		Completamente carregado	Desconecte o carregador da fonte de alimentação e remova o conjunto da bateria do carregador.

Fig. 4

Carregar a bateria

Indicadores de capacidade da bateria

O conjunto da bateria (A) está equipado com indicadores de conjunto da bateria (A-2) que são usados para dar uma indicação da capacidade restante do conjunto da bateria. Pressione o botão de capacidade da bateria (A-3) para verificar a capacidade da bateria (Fig. 5). Os LEDs ficam acesos durante aproximadamente 2 segundos.

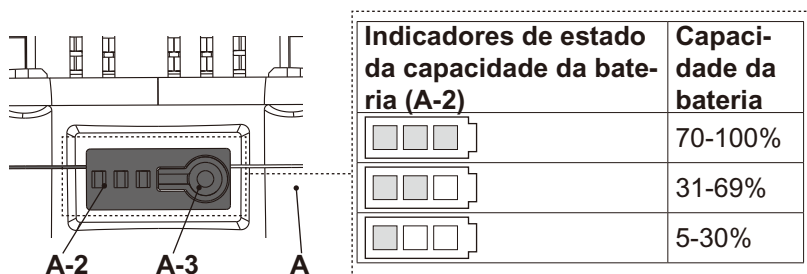

Fig. 5

Após a utilização

1. Desconecte o produto da fonte de alimentação e deixe-o arrefecer.
2. Verifique, limpe e guarde o produto como abaixo descrito

Limpeza

1. Limpe o produto com um pano seco. Use uma escova para áreas difíceis de alcançar.
2. Em particular, limpe as aberturas de ventilação após cada utilização com um pano e uma escova.
3. Remova o pó mais resistente com ar de alta pressão (máx. 3 bar).



NOTA: Não use produtos químicos, alcalinos, abrasivos ou outros detergentes ou desinfetantes agressivos para limpar este produto, dado que podem danificar as superfícies.

Manutenção

Antes e após cada utilização, verifique o produto e os acessórios quanto ao desgaste e danos. Se necessário, troque-os por novos como descrito neste manual de instruções. Observe os requisitos técnicos.

Cabo do carregador

Se o cabo do carregador (5) estiver danificado, tem de ser substituído pelo fabricante, pelo seu agente de apoio técnico ou por pessoas com qualificação equivalente de forma a evitar um perigo.



AVISO! Não use o produto com um cabo do carregador (5) defeituoso ou solto!

Reparação

Este produto não contém quaisquer peças que possam ser reparadas pelo consumidor. Contacte um centro de reparação autorizado ou uma pessoa com qualificação equivalente para o verificar e reparar.

Armazenamento

1. Desconecte o carregador da fonte de alimentação e remova o conjunto da bateria.
2. Limpe o produto como acima descrito.
3. Guarde o produto num local escuro, seco, sem formação de gelo e bem ventilado.
4. Guarde sempre o produto num local inacessível a crianças. A temperatura ideal de armazenamento é entre os 10 °C e os 30 °C.
5. Recomendamos a utilização da embalagem original para o armazenamento ou cubra o produto com um pano adequado ou cobertura para o proteger do pó.

Transporte

1. Desconecte o produto do conjunto da bateria.
2. Proteja o produto de qualquer impacto violento ou de vibrações fortes que possam ocorrer durante o transporte em veículos.
3. Fixe o produto para evitar que deslize ou que caia.

Reciclagem e eliminação



Os resíduos de produtos elétricos não devem ser eliminados juntamente com o lixo doméstico. Por favor, recicle se existirem instalações para o fazer.

Procure aconselhamento para a reciclagem junto das suas autoridades locais ou do revendedor local.

O produto é entregue numa embalagem que o protege de danos durante o envio. Guarde a embalagem até ter a certeza de que todas as peças foram entregues e que o produto trabalha corretamente. Recicle a embalagem posteriormente.

Em maior detalhe...

Garantia

Empenhamo-nos especialmente na seleção cuidada de materiais de elevada qualidade e utilizamos técnicas de fabrico que nos permitem criar produtos que incorporam design e durabilidade. Este produto tem uma garantia do fabricante de [2 anos] contra defeitos de fabrico, a partir da data de compra (se comprado na loja) ou data de entrega (se comprado online), sem custo adicional para uso doméstico normal (não profissional ou comercial).

Para apresentar uma reclamação ao abrigo desta garantia, é necessário apresentar a prova de compra (tal como um recibo, uma fatura de compra ou outra prova admissível em conformidade com a lei em vigor). Mantenha o comprovativo de compra num lugar seguro. Para esta garantia se aplicar, o produto comprado tem de ser novo; não se aplica a produtos em segunda mão ou a produtos de exibição. Salvo disposição em contrário na lei em vigor, a garantia de qualquer produto de substituição expira no final do período da garantia do produto original.

Esta garantia cobre defeitos e falhas de produto, desde que o produto tenha sido utilizado para o fim a que se destina e tenha sido sujeito à instalação, limpeza, manutenção e a cuidados de acordo com as informações contidas nestes termos e condições, no manual do utilizador e na prática padrão, desde que a mesma não contrarie o manual de utilizador.

Esta garantia não cobre defeitos e danos causados pelo desgaste normal, nem danos que possam resultar de utilização indevida, instalação ou montagem incorreta, negligência, acidentes, utilizações indevidas ou modificações do produto. Salvo disposição em contrário na lei em vigor, esta garantia não abrange, em caso algum, custos auxiliares (expedição, deslocação, custos de desinstalação e reinstalação, mão-de-obra, etc), ou danos diretos e indiretos.

Os direitos no âmbito desta garantia têm força executiva no país onde adquiriu este produto. As questões relativas à garantia devem ser esclarecidas na loja onde adquiriu o produto. A garantia complementa e não afeta os seus direitos legais.

Se adquiriu este produto em Portugal - o distribuidor é responsável por quaisquer defeitos de conformidade do produto de acordo com os termos da lei relativa a garantias (Decreto-Lei N.º 67/2003), aditada pelo Decreto-Lei N.º 84/2008.

Fabricante

Kingfisher International Products Limited
3 Sheldon Square, W26PX London, Reino Unido
www.kingfisher.com/products

Em maior detalhe...



PT

Garantia

NMC18

Garantia

Distribuidor:

Brico Depot Portugal SA

SA Rua Castilho, 5 - 1 esquerdo, sala 13 1250-066 Lisboa, Portugal

www.bricodepot.pt

Em maior detalhe...

Manufacturer, Fabricant, Producent, Producător, Fabricante:

UK Manufacturer:

Kingfisher International Products Limited
3 Sheldon Square, London, W2 6PX
United Kingdom
www.kingfisher.com/products

EU Manufacturer:

Kingfisher International Products B.V.
Rapenburgerstraat 175E
1011 VM Amsterdam
The Netherlands
www.kingfisher.com/products

- | | | |
|----|--|---|
| EN | www.diy.com
www.screwfix.com
www.screwfix.ie | To view instruction manuals online, visit
www.kingfisher.com/products |
| FR | www.castorama.fr
www.bricodpot.fr | Pour consulter les manuels d'instructions en ligne,
rendez-vous sur le site www.kingfisher.com/products |
| PL | www.castorama.pl | Aby zapoznać się z instrukcją obsługi online, odwiedź
stronę www.kingfisher.com/products |
| ES | www.bricodpot.es | Para consultar los manuales de instrucciones en línea,
visite www.kingfisher.com/products |
| PT | www.bricodpot.pt | Para consultar manuais de instruções online, visite
www.kingfisher.com/products |
| RO | www.bricodpot.ro | Pentru a consulta manualele de instrucțiuni online, vizitați
www.kingfisher.com/products |
| TR | www.koctas.com.tr | Kullanım kılavuzuna internet üzerinden ulaşmak için
www.kingfisher.com/products adresini ziyaret edin |